



PORTA THERMO, balíček OPTIMUM ENERGY, model G.1 s bočnými svetlými, Woodec dub Turner

SVETLÍKY DO DVERÍ **PORTA THERMO**

- Rozlišujeme bočné svetlíky a nadsvetlíky.
- Sú dostupné s hliníkovými zárubňami (balíčky OPTIMUM a OPTIMUM ENERGY)
- V svetlíkoch sa nachádzajú drenážno-ventilačné otvory (odvodnenia). Pri šírke svetlíka do 500 mm je 1 drenážny otvor, pre šírku 500 - 1200 mm sú 2 drenážne otvory a pre šírku nad 1200 mm sú 3 drenážne otvory. Drenážne otvory sú čiernej farby, určené na samostatnú montáž.

SVETLÍKY PRE BALÍČEK **OPTIMUM A OPTIMUM ENERGY**

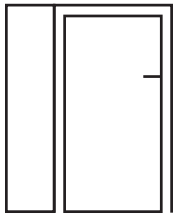

Bočný svetlík ľavý

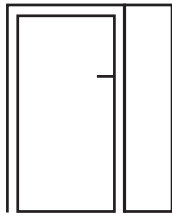

Bočný svetlík pravý

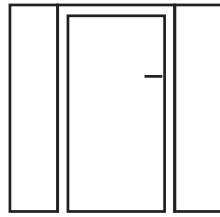

Bočný svetlík ľavý / pravý

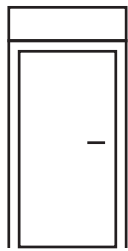

Nadsvetlík

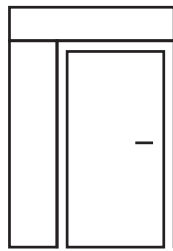

Nadsvetlík + bočný svetlík ľavý

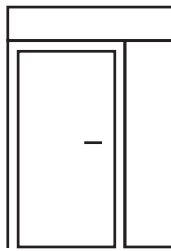

Nadsvetlík + bočný svetlík pravý

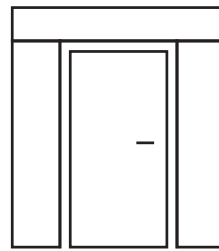

Nadsvetlík + bočné svetlík pravý / ľavý

KONŠTRUKCIA SVETLÍKA

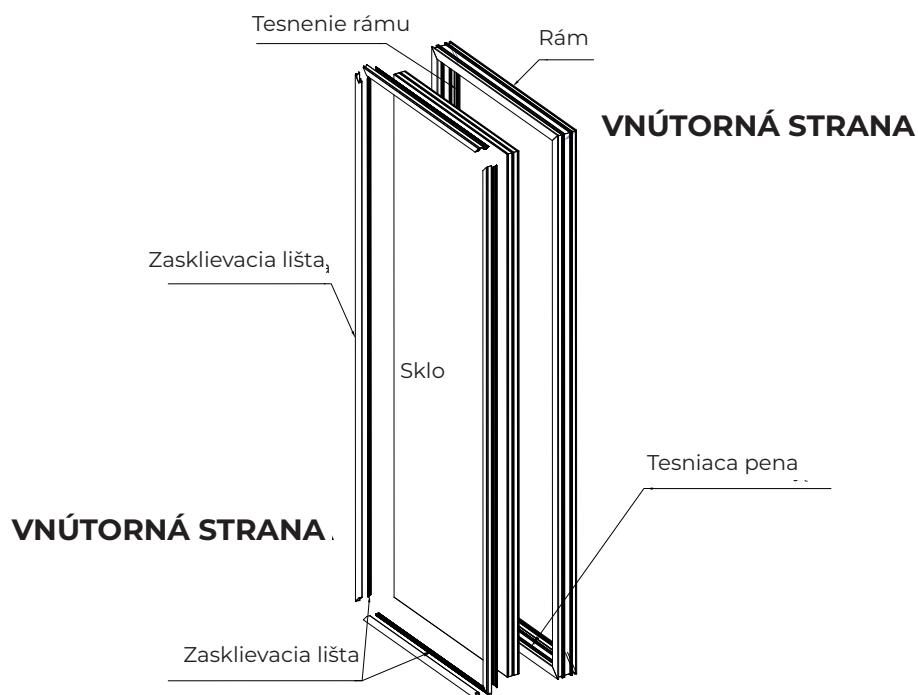

SKLO V SVETLÍKOCH

- ✔ Sklo ako v prípade dverí, sklo 33.1 (bezpečnostná trieda P2) alebo sklo 44.4 (bezpečnostná trieda P4).
- ✔ Sklo, ktoré používame, sa vyznačuje zvýšenou odolnosťou proti nárazu a má ochrannú funkciu (sklo sa pri náraze rozbije, ale jeho kúsky drží pokope nepoškodená vrstva PVB fólie).
- ✔ Zasklenie je z plaveného skla, súpravy sú dvojkomorové (trojsklá).
- ✔ Vnútorne teplé rámy čierne.

Nižšie dostupné typy zasklenia:

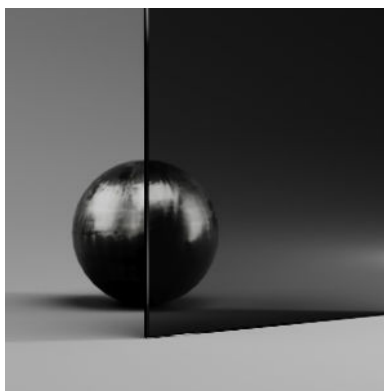

čierne

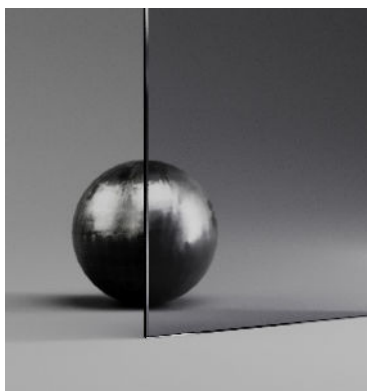

dymový grafit

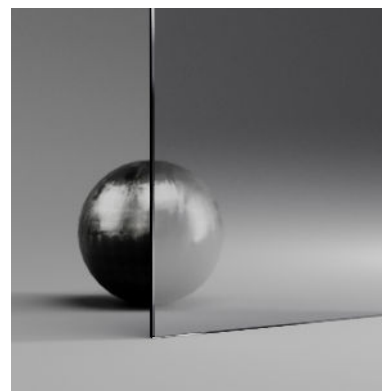

reflexný grafit

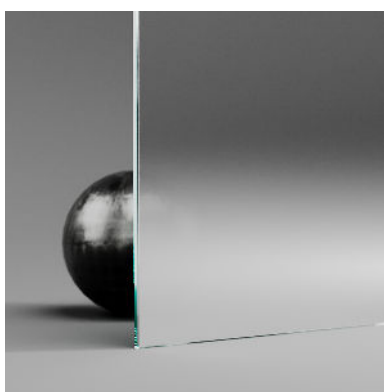

benátske zrkadlo

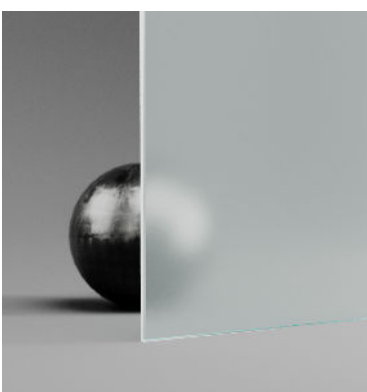

matné

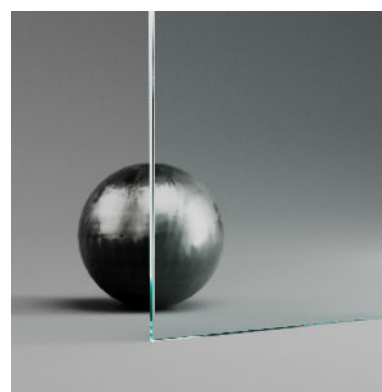

priehľadné

PRIEREZ

VNÚTORNÁ STRANA

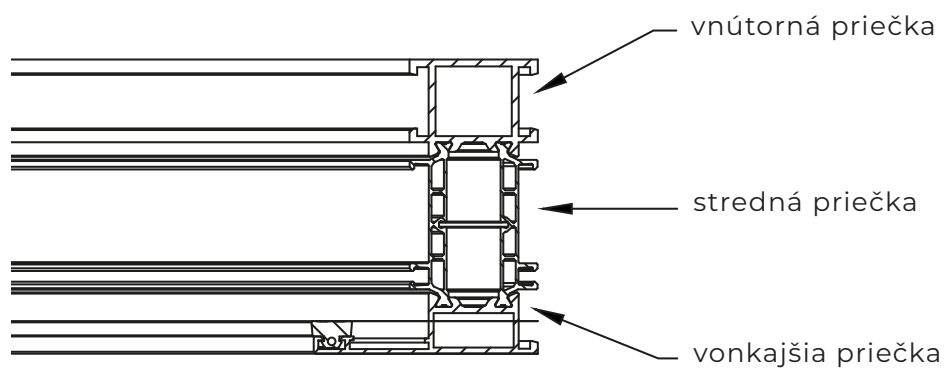

VONKAJŠIA STRANA

DEKORY



Čierna



Antracit štruktúra
Synchro



Antracit

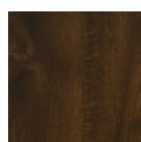

Orech



Zlatý Dub



Dub Winchester



Woodec Dub Turner

ROZMERY

SVETLÍKY BOČNÉ

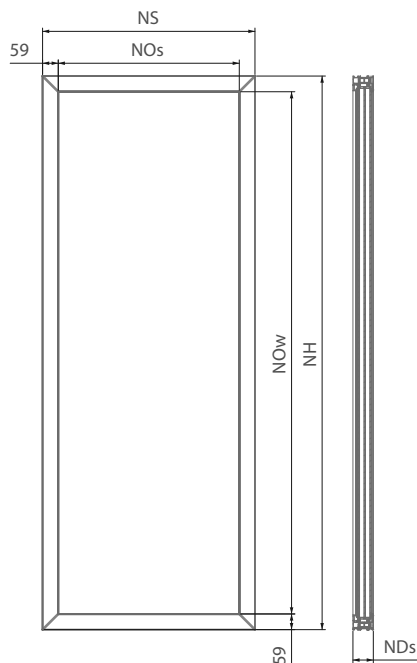

NADSVETLÍK

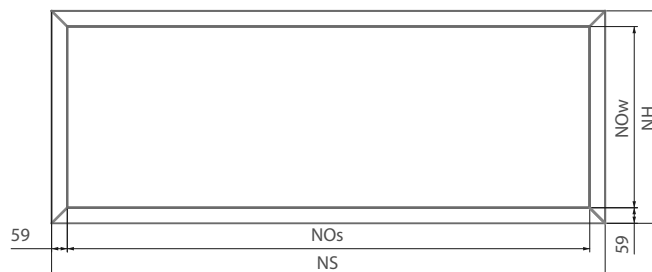

SVETLÍKY BOČNÉ			
NH	NOW	NS	NOs
2085	1967	400	282
		500	382
		600	482
		700	582
		800	682

Pri zmene výšky dverí sa rozmer NH, NOW zväčší adekvátne o 100 mm, 200 mm alebo 300 mm

NADSVETLÍK			
NH	NOW	NS	NOs
400 / 500	282 / 382	1054	936
		1154	1036
		1454	1336
		1554	1436
		1654	1536
		1754	1636
		1854	1736
		1954	1836
		2054	1936
		2154	2036
		2254	2136
		2354	2236
		2454	2336
		2554	2436
		2654	2536
2754	2636		

POZNÁMKA: Rozmery podľa tabuliek, bez možnosti objednania iných rozmerov.

ROZMERY OTVOROV V STENE

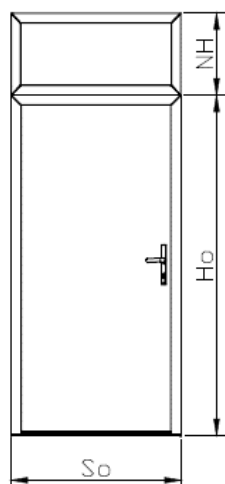

Celková výška otvoru = $H_o + NH$

Celková šírka otvoru = S_o

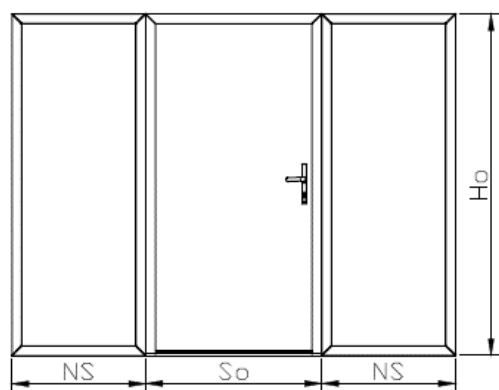

Celková výška otvoru = H_o

Celková šírka otvoru = $S_o + NS + NS$

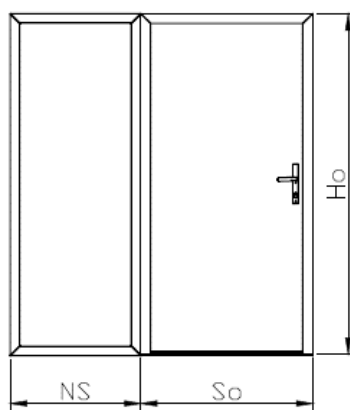

Celková výška otvoru = H_o

Celková šírka otvoru = $S_o + NS$

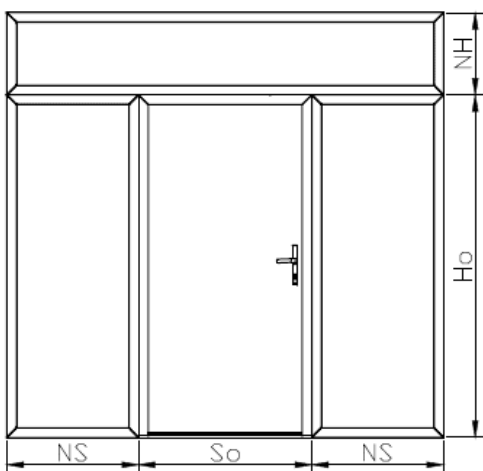

Celková výška otvoru = $H_o + NH$

Celková šírka otvoru = $S_o + NS + NS$

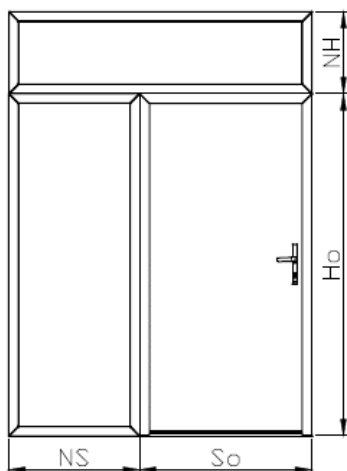

Celková výška otvoru = $H_o + NH$

Celková šírka otvoru = $S_o + NS$