



CENÍK v EUR
VÝROBKŮ

2023

I. edice

platnost ode dne: 16. 01. 2023



Katalog výrobků pro rok 2023

lze stáhnout na adrese:

pol-skone.cz

Vzorkovna a sídlo firmy
Foerstrova 1688/5
500 02 Hradec Králové
showroom@pol-skone.cz
+420 731 022 611

Vzorkovna
Hrobice 52
533 52 Hradec Králové
vzorkovna@pol-skone.cz
+420 778 706 285

INVERNO

NOVÝ
POVRCH
UNI MAT PLUS

ŠIROKÁ NABÍDKA BAREVNÝCH PROVEDENÍ POVRCHŮ UNI MAT PLUS

se speciální vrstvou odolnou proti otiskům prstů.



OBSAH

| | |
|---|----|
| OZNAČENÍ SYMBOLŮ | 5 |
| ROZMĚRY KŘÍDEL VNITŘNÍCH DVEŘÍ | 6 |
| BAREVNÉ PROVEDENÍ VNITŘNÍCH DVEŘÍ | 7 |
| BAREVNÉ PROVEDENÍ KOVOVÝCH ZÁRUBNÍ | 11 |
| BAREVNÉ PROVEDENÍ DUBOVÉ PRAHY | 11 |
| ZPŮSOBY SPOJOVÁNÍ OBLOŽKOVÝCH LIŠT | 12 |
| SYSTÉM REVES | 13 |
| INTERIÉROVÉ DVEŘE DO MÍSTNOSTÍ S REKUPERACÍ | 14 |
| KŘÍDLO HARMONY SYSTÉM POL-SKONE | 15 |
| SKRYTÁ ZÁRUBEŇ HARMONY SYSTÉM POL-SKONE | 16 |
| SYSTÉM FLEXI POL-SKONE DO ZÁRUBNĚ HARMONY | 17 |
| HARMONY INVEST KOMPLET PRO OBLOŽENÍ PANELE | 18 |
| HARMONY INVEST | 20 |

DVEŘE VNITŘNÍ

STŘÍKANÉ

| | |
|---------------|----|
| FIORD | 22 |
| CAMBIO | 24 |
| SIMPLE | 26 |
| SUBITO | 28 |
| SUBLIME | 30 |
| TIARA | 32 |
| ESTATO | 34 |
| PALAZZO | 36 |
| VERTIGO | 38 |
| VILANO | 40 |
| MODERN | 42 |
| MODENA | 44 |

ECO TOP | HIGH TOP

| | |
|-------------------|----|
| LOFTY | 46 |
| ARCO | 48 |
| INTER-AMBER | 50 |

UNI MAT PLUS

| | |
|--------------|----|
| SEDO | 52 |
| CREATO | 54 |
| HAPTIC | 56 |

LAMISTONE | SILKSTONE | LAMINOVANÉ

| | |
|---------------|-----|
| MODO | 58 |
| VERI | 60 |
| EGRO | 62 |
| FIORI | 64 |
| IMPULS | 66 |
| ETIUDA | 68 |
| SONATA | 70 |
| FORTIMO | 72 |
| INVERNO | 74 |
| NOSTRE | 76 |
| MONA | 78 |
| SEMPRE | 80 |
| DECO | 82 |
| PASSO | 100 |

DÝHOVANÉ

| | |
|---------------------|-----|
| SEMPRE LUX | 84 |
| ESPINA | 86 |
| DECO LUX | 88 |
| ETIUDA LUX | 90 |
| FORTIMO LUX | 92 |
| SONATA LUX | 94 |
| INTERSOLID | 96 |
| INTERSOLID II | 98 |
| PASSO | 100 |
| ESTATO LUX | 102 |

POSUVY

| | |
|---|-----|
| DVEŘE POSUVNÉ DO STAVEBNÍHO POUZDRA | 104 |
| POSUVNÝ SYSTÉM NA STĚNU | 106 |
| POSUVNÝ SYSTÉM NA STĚNU PREMIUM | 108 |
| POSUVNÝ SYSTÉM NA STĚNU MOVI | 109 |

DVEŘE SPECIÁLNÍ

| | |
|------------------|-----|
| GALIO | 110 |
| STALIO | 112 |
| LUMEN | 114 |
| LUMEN LOFT | 116 |
| SKLÁDACÍ | 118 |
| ZVUKOTĚSNÉ | 120 |

ZÁRUBNĚ

| | |
|---|-----|
| PEVNÁ ZÁRUBEŇ MDF | 122 |
| PEVNÁ ZÁRUBEŇ POL-SKONE | 123 |
| NASTAVITELNÁ ZÁRUBEŇ SYSTÉM DIN | 124 |
| NASTAVITELNÁ ZÁRUBEŇ SYSTÉM DIN | 125 |
| NASTAVITELNÁ ZÁRUBEŇ SYSTÉM POL-SKONE | 126 |
| PEVNÁ KOVOVÁ ZÁRUBEŇ LUMEN | 127 |
| NASTAVITELNÁ KOVOVÁ ZÁRUBEŇ LUMEN | 128 |
| PEVNÁ KOVOVÁ ZÁRUBEŇ | |
| DIAGONAL SYSTÉM POL-SKONE | 129 |
| NASTAVITELNÁ KOVOVÁ ZÁRUBEŇ | |
| DIAGONAL SYSTÉM POL-SKONE | 130 |
| PEVNÁ KOVOVÁ ZÁRUBEŇ SYSTÉM POL-SKONE | 131 |
| NASTAVITELNÁ KOVOVÁ ZÁRUBEŇ | |
| SYSTÉM POL-SKONE | 132 |
| PEVNÁ ZÁRUBEŇ SYSTÉM DUO | 133 |
| NASTAVITELNÁ ZÁRUBEŇ SYSTÉM DIN DUO | 134 |
| NASTAVITELNÁ ZÁRUBEŇ SYSTÉM DUO | 135 |
| NASTAVITELNÁ ZÁRUBEŇ VERTIGO | 136 |
| NASTAVITELNÁ ZÁRUBEŇ VERTIGO - PANEL | 137 |
| PEVNÁ KOVOVÁ ZÁRUBEŇ DUO SYSTÉM POL-SKONE ... | 138 |
| NASTAVITELNÁ KOVOVÁ | |
| ZÁRUBEŇ DUO SYSTÉM POL-SKONE | 139 |
| NASTAVITELNÁ ZÁRUBEŇ SYSTÉM REVES | 140 |
| NASTAVITELNÁ ZÁRUBEŇ Z MDF | |
| K PEVNÉ KOVOVÉ ZÁRUBNĚ | 141 |

| | |
|---|-----|
| TUNELY A OBLOŽENÍ STĚNY | 142 |
| NADSVĚTLÍKY PRO ZÁRUBEŇ DIN/DIN DUO | 144 |
| NADSVĚTLÍKY PRO PEVNOU ZÁRUBEŇ | 145 |
| PANELE K VNITŘNÍM DVEŘÍM SEMPRE | 145 |
| LIŠTY, PODLAHOVÉ LIŠTY, HRANY ABS | 146 |
| KULATÁ OKÉNKA | 147 |
| HORNÍ LIŠTY | 147 |
| MOŽNOSTI VENTILACE | 148 |
| OCHRANNÉ PRVKY Z NEREZOVÉ OCELI | 151 |
| PŘÍSLUŠENSTVÍ | 152 |
| KLIKY PRO VNITŘNÍ DVEŘE | 154 |
| B-30 S PEVNOU KOVOVOU ZÁRUBNĚ HSE | 156 |
| B-30 S PEVNOU DŘEVĚNOU ZÁRUBNĚ | 158 |
| FR EI30 | 160 |
| KLIKY K VCHODOVÝM A VNITŘNÍM DVEŘÍM | 162 |
| NASTAVITELNÉ ZÁRUBNĚ PRO VCHODOVÉ DVEŘE | 163 |
| ZÁPISKY | 165 |

NOVINKY

| | |
|------------|-----|
| ARIA | 164 |
|------------|-----|

CO NÁS ODLIŠUJE

VÝROBNÍ ZÁVODY POL-SKONE



Z1 LUBLIN



Z4 LUBLIN



Z2 NIEMCE



Z3 BIŁGORAJ



Nejvyšší kvalita z poctivého dřeva

Značka POL-SKONE je zárukou nejvyšší kvality a spolehlivosti. Naše výrobky navrhujeme se záměrem uspokojit i ty nejnáročnější zákazníky. Při výrobě používáme materiál, který připravují naše **vlastní pily** (závody v Niemcích a Biłgoraji), a proto můžeme ručit za **poctivou dřevěnou konstrukci** našich výrobků.



Lidé

POL-SKONE je značka s 33 letou tradicí. **Lidé**, kteří ji tvoří, jsou zárukou znalostí, kompetencí a inovačního potenciálu. Firma od počátku své existence staví na přátelských **vztazích** s obchodními partnery a potvrzuje svou pověst důvěryhodného prodejce a spolehlivého obchodního partnera. **Potřeby zákazníků jsou pro POL-SKONE prioritou.**



Inovativnost

Firma POL-SKONE je otevřená inovacím a změnám v oblasti designu a technologií. Neustále rozšiřuje svou nabídku o další výrobky, které vytyčují **nové směry rozvoje značky** a reagují na nejnovější trendy v oboru interiérového designu.



Komplexní nabídka

Firma POL-SKONE odpovídá na očekávání zákazníků a adresuje svůj výrobní program jak individuálním klientům, tak i institucím. Její produktové portfolio tvoří paleta více než 100 modelů dveří v mnoha variantách. Jsou mezi nimi **interiérové, vchodové nebo technické dveře a také dřevěné, ocelové a hliníkové zárubně**. Ve výrobním programu firmy nechybějí ani **dřevěná okna**, včetně protipožárních modelů. Všechny naše výrobky podrobujeme zkouškám a testům v laboratořích, a proto máme jistotu, že splňují požadované normy.



Široká paleta barevného provedení

Křídla POL-SKONE nabízíme v široké nabídce odstínů a povrchů. Zákazníci mezi nimi najdou **lakované dveře** i dveře **olepené přírodními dýhami a syntetickými fóliemi**. S ohledem na životní prostředí používáme ekologické, vodou ředitelné barvy a komponenty od předních dodavatelů, kteří reprezentují vysoký standard výroby. Naše výrobky představují ideální doplněk pro interiéry zařízené v libovolném stylu.



Značka
odpovědného
lestnictví

Certifikát FSC®

Firma POL-SKONE za 33 let své činnosti obdržela řadu ocenění a certifikátů, které potvrzují nejvyšší kvalitu jejich výrobků a služeb. Jedním z nejdůležitějších ocenění je **mezinárodní Certifikát FSC®** (Forest Stewardship Council®), který je udělován pouze výrobcům splňujícím **nadstandardní požadavky v oblasti ochrany životního prostředí a společenské odpovědnosti**. Certifikát FSC® potvrzuje, že materiály použité k výrobě pocházejí výhradně z certifikovaných lesů, které jsou obhospodařovány v souladu s platnými zákony a dobrou praxí pro ochranu životního prostředí, ekonomiku a s respektem k sociálním hodnotám lidí žijících na daném území.

OZNAČENÍ SYMBOLŮ

KONSTRUKCE

Křídla POL-SKONE jsou vyráběna s různými konstrukcemi a výplněmi, díky čemuž mohou splnit požadavky všech zákazníků a přizpůsobit se jejich potřebám.



KONSTRUKCE KŘÍDLA
dřevěný rám, výplň tvoří vrstva se strukturou „medová plástev“



KONSTRUKCE KŘÍDLA
dřevěný rám, výplň z děrované dřevotřísky



KONSTRUKCE KŘÍDLA
dřevěný rám, výplň z plné dřevotřísky



KONSTRUKCE KŘÍDLA
vrstvené dřevo, lepené



KONSTRUKCE KŘÍDLA
vysoce kvalitní MDF deska



KONSTRUKCE KŘÍDLA
speciální konstrukce POL-SKONE

ROZMĚRY

Standardní rozměry vnitřních dveří jsou uvedeny na str. 6 (některé modely jsou navíc nabízeny v nestandardních velikostech). Informace o rozsazích rozměrů a zárubních jednotlivých modelů dveří najdete na stránkách s jejich popisy.

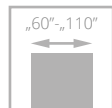

JEDNOKŘÍDLÉ DVEŘE
(rozměrový rozsah)

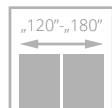

DVOUKŘÍDLÉ DVEŘE
(rozměrový rozsah)

VÝPLNĚ



„medová plástev“



děrovaná dřevotříska



plná dřevotříska

VLASTNOSTI

NOVINKA

NOVINKA
nové výrobky v nabídce POL-SKONE



RYCHLÁ REALIZACE
výroba dveří trvá 10 pracovních dnů + dodávka smluvnímu partnerovi



BESTSELLER
nejoblíbenější modely dveří podle zájmu zákazníků



VÝBĚR INVESTORŮ
výrobky doporučené odborníky

SYSTEMY

Z hlediska způsobu styku zárubně s křídlem rozlišujeme falcový a bezfalcový systém. V prvním z nich má dveřní křídlo falc (polodrážku), který překrývá zárubeň, u druhého typu pak hrana křídla tvoří se zárubní jednu rovinu. Jedinečný systém Harmony používá zárubeň skrytou ve zdi. V nabídce POL-SKONE najdete také dveře v posuvném systému.



FALCOVÝ systém
FALCOVÝ SYSTÉM
křídlo má falc (polodrážku), který překrývá zárubeň



FALCOVÝ systém CZ/SK
FALCOVÝ SYSTÉM CZ/SK
křídlo má falc (polodrážku), který překrývá zárubeň



BEZFALCOVÝ systém
BEZFALCOVÝ SYSTÉM
rovná hrana křídla tvoří se zárubní jednu rovinu

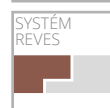

SYSTÉM REVES
SYSTÉM REVES
křídlo má opačný falc (zářez, polodrážku), který tvoří jednu rovinu se zárubní



HARMONY
SYSTÉM HARMONY
systém zárubně skryté ve zdi



POSUVNÝ SYSTÉM
možnost použití v posuvném systému

PARAMETRY

V nabídce POL-SKONE najdete dveře se speciálními technickými vlastnostmi.



zvukotěsné dveře



ohnivzdorné dveře



bezpečnostní dveře



třída mechanické odolnosti II, III nebo IV



tepelná propustnost



kouřotěsné dveře



odolnost vůči klimatickým vlivům



RTG

ROZMĚRY KŘÍDEL VNITŘNÍCH DVEŘÍ

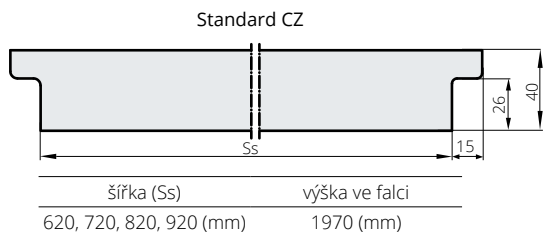

falcová křídla POL-SKONE jsou kompatibilní se všemi zárubněmi, které splňují české oborové normy



Úplný rozměrový rozsah vnitřních dveří se zárubněmi - str. 122-141

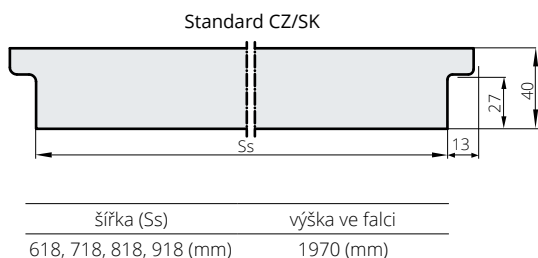

VÝŠKA KLIKY

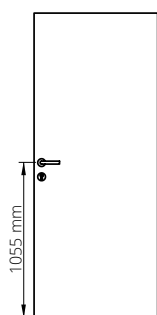

Výška kliky při standardní výšce falcových dveří - 1055 mm od spodní hrany křídla

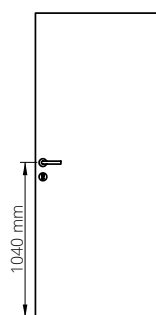

Výška kliky při standardní výšce bezfalcových dveří - 1040 mm od spodní hrany křídla

Standardní výška

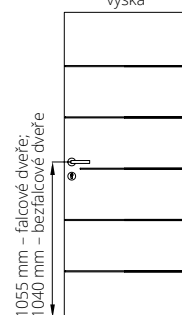

Výška kliky u modelů: SONATA, TIARA, SIMPLE, SUBLIME

Vyšší

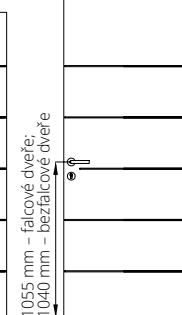

Výška kliky u modelů: SONATA, TIARA, SIMPLE, SUBLIME

jednokřídlé dveře falcové - směry otevírání

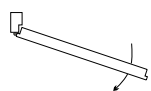

levé dveře: strana s viditelnými panty

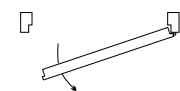

pravé dveře: strana s viditelnými panty

dvoukřídlé dveře falcové - směry otevírání

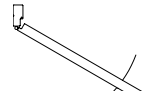

levé dveře: hlavní křídlo levé - pravé blokováné

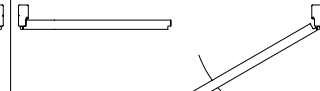

pravé dveře: hlavní křídlo pravé - levé blokováné

dveře bezfalcové DUO - směry otevírání

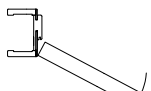

levé dveře



pravé dveře

dveře REVES - směry otevírání



otevírané dovnitř pravé



otevírané dovnitř levé

dveře HARMONY - směry otevírání



otevírané ven pravé

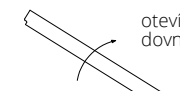

otevírané ven levé

dveře HARMONY - směry otevírání



otevírané ven levé



otevírané ven pravé

SVĚTLOST MEZI KŘÍDLEM A PODLAHOU

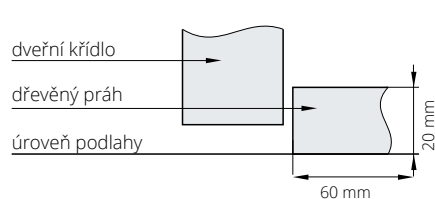
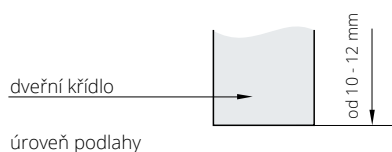

Adresy autorizovaných montážních firem na: www.pol-skone.cz



Rozměry pro vnitřní vchodové dveře a vnější dveře najdete na stránkách, které se věnují jednotlivým modelům těchto dveří.

ceník výrobků | platnost od 16. 01. 2023 | euro s DPH (20%) | SVK (cena bez DPH / cena s DPH)

BAREVNÉ PŘÍKRYTÍ VNITŘNÍCH DVEŘÍ

ECO TOP

Povrch vyznačující se dokonalou kombinací ceny a kvality, která zajišťuje možnost dlouhodobého použití v domácnostech.

HIGH TOP

Povrch s charakteristikou ECO TOP, navíc s neopakovatelným efektem struktury pravého dřeva.

UNI MAT PLUS

Vyztužená vrstva se vyznačuje hedvábným povrchem a speciální vrstvou odolnou proti otiskům prstů.

LAMISTONE CPL

Povrch s vrstvou chránící proti otěru a působení chemických prostředků. Tento povrch je doporučován pro veřejné budovy a používán v podmínkách intenzivního provozu dveří, např. v hotelích a kancelářských budovách.

SILKSTONE

Povrch s charakteristikou LAMISTONE CPL, navíc s neopakovatelným efektem struktury pravého dřeva.

SILKSTONE CPL 0,5 mm

Povrch s charakteristikou a odolností laminátu CPL 0,5 mm, navíc s neopakovatelným efektem struktury pravého dřeva. Tento povrch je doporučován pro veřejné budovy a používán v podmínkách intenzivního provozu dveří, např. v hotelích a kancelářských budovách.

LAMINOVANÉ

Vysoce odolný povrch doporučovaný pro veřejné budovy a používán v podmínkách intenzivního provozu dveří, např. v hotelích a kancelářských budovách. Může se vyskytnout rozdíl v odstínu křidel, zárubní a rámečků.

DÝHOVANÉ

DÝHOVANÉ dveře POLSKONE jsou natřeny ekologickým UV lakem. Tento lak má podstatně vyšší odolnost proti poškrábání a působení světla než standardní laky, nanášené i v několika vrstvách. Vzhledem k přírodnímu charakteru dřeva je možné, že se projeví jejich různé odstíny a kresby.

STŘÍKANÉ

Ekologické akrylové barvy, odstíny vzorníku RAL a NCS* (kromě metalických) – příplatek podle tabulky barev u jednotlivých modelů

ECO TOP



120 bílá



121 dub



132 ořech



135 anglický dub



141 dub Salinas



158 medový dub

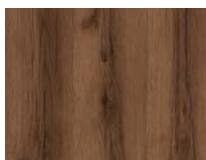

159 dub delano



160 dub sonoma

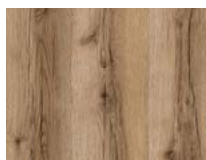

161 dub halif

HIGH TOP



148 kávový jasan

UNI MAT PLUS



640 grafit



641 titano

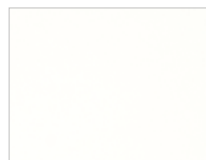

642 bílá



643 béžová



644 černá



645 lava



646 stone



647 indigo



648 moss

*barvy dostupné po konzultaci s obchodním oddělením
Uvedené barvy se mohou lišit od skutečných odstínů. Může se vyskytnout rozdíl v odstínu křidel, zárubní a rámečků.

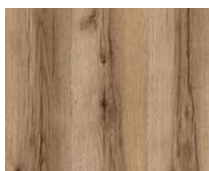
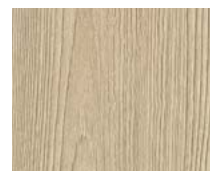
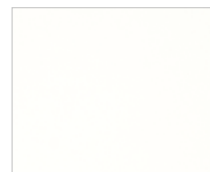
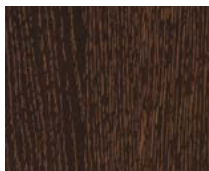
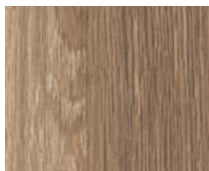
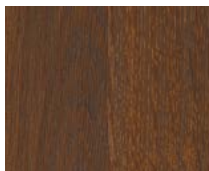
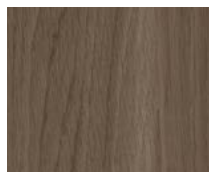
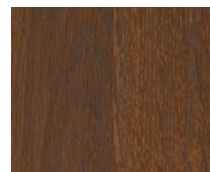
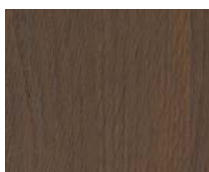
**LAMISTONE
CPL****231 dub halif****232 ořech segato****240 jilm bělený V****241 jilm pískový V****242 jilm šedý V****243 dub delano****244 černá****247 industry 1****250 dub terra****258 bílá****260 bílý dub****263 ořech premium****265 wenge****289 šedá****531 antracit****SILKSTONE****230 dub gran****254 antracit Royal H****255 polský jasan H****276 polský dub****293 antracit Royal****294 jasan Royal****295 merbau Royal****296 polský jasan****297 nugát Royal****299 jasan Royal H****SILKSTONE
CPL 0,5 mm*****976 polský dub****993 antracit Royal****994 jasan Royal****995 merbau Royal****996 polský jasan****997 nugát Royal**

*barvy dostupné po konzultaci s obchodním oddělením
 Uvedené barvy se mohou lišit od skutečných odstínů. Může se vyskytnout rozdíl v odstínu křidel, zárubní a rámečků.

**LAMINOVANÉ
CPL 0,2 mm**

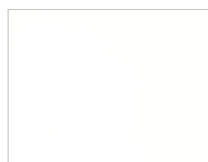

820 bílá

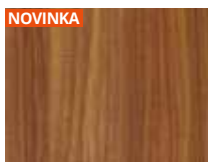

228 ořech segato

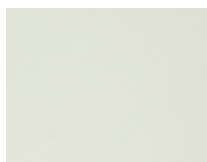

222 šedá



225 dub terra

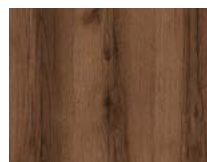

227 dub delano



229 dub



280 dub halif

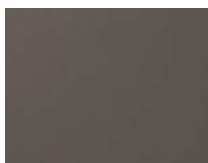

821 antracit



844 černá



849 industry 3**



863 ořech premium

**LAMINOVANÉ
CPL 0,5 mm***

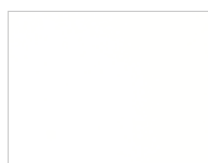

945 bílá struktura



252 dub



922 šedá struktura

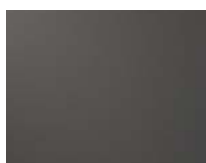

926 antracit struktura

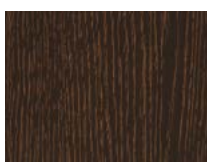

965 wenge



946 černá struktura



963 ořech premium

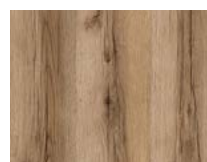

961 dub halif

**LAMINOVANÉ
CPL 0,7 mm***

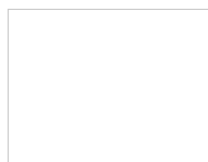

745 bílá struktura



722 šedá struktura



779 dub



726 antracit struktura

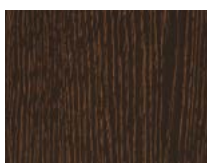

765 wenge



746 černá struktura



763 ořech premium



761 dub halif

**LAMINOVANÉ
HPL***

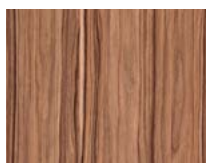
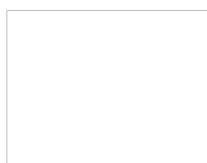
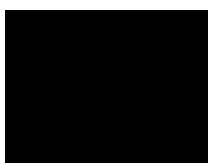

Povrchy HPL lze použít k modelům: HARMONY INVEST, DECO, DVEŘE SKLÁDACÍ, ZVUKOIZOLAČNÍ, VCHODOVÉ CERBER PLUS, B-30, RC3.

*barvy dostupné po konzultaci s obchodním oddělením

**barvy budou dostupné do vyčerpání zásob

Uvedené barvy se mohou lišit od skutečných odstínů. Může se vyskytnout rozdíl v odstínu křídél, zárubní a rámečků.

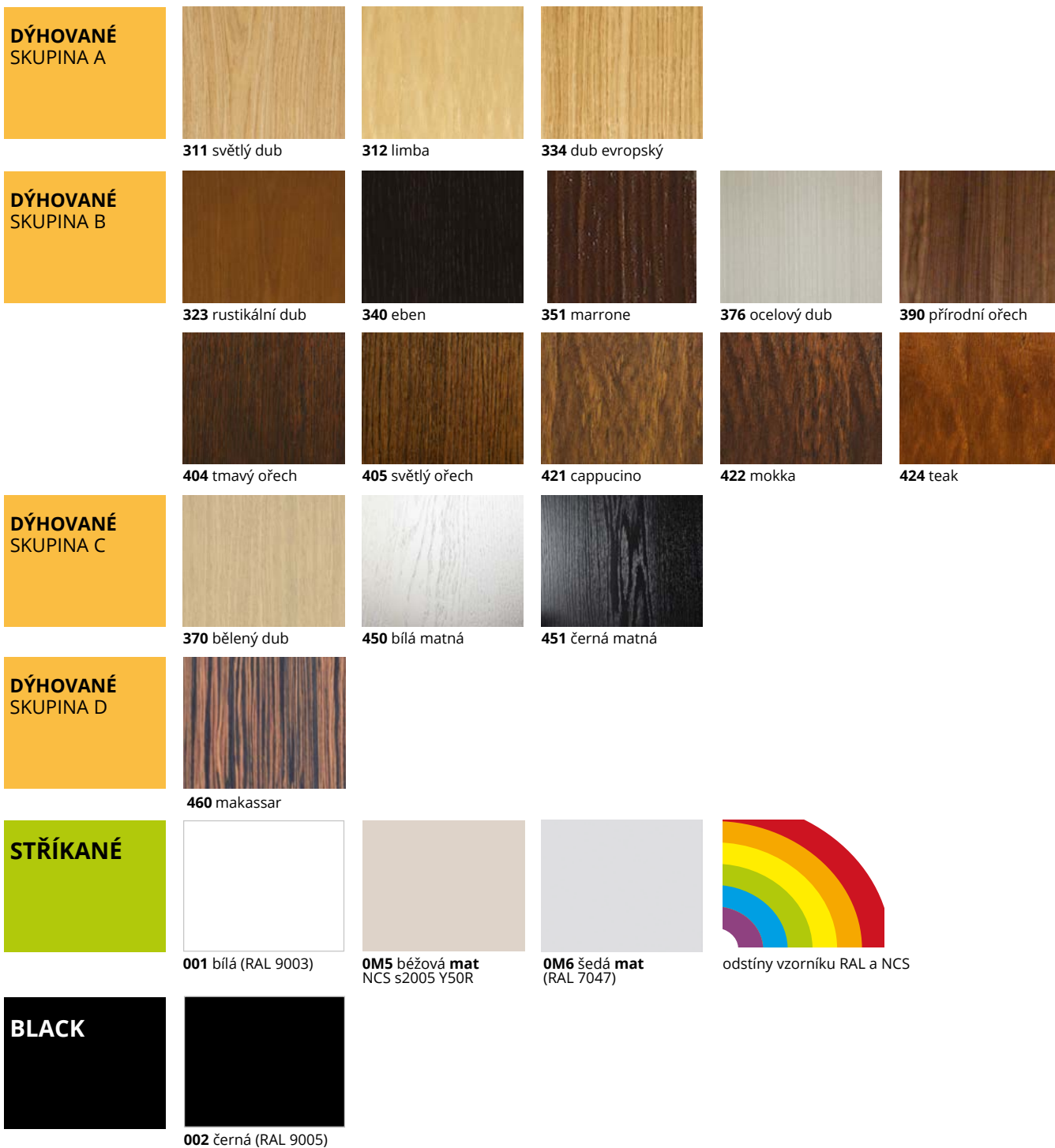

*barvy NCS dostupné po konzultaci s obchodním oddělením

VZORNÍK RAL rozdělení barev podle stupně intenzivnosti barvy (netýká se kovových zárubní) Barevné provedení kovových zárubní – str. 11

SKUPINA I příplatek podle tabulky příplateků

6020 7002 7042 8000 9002

SKUPINA II příplatek podle tabulky příplateků

1000 1001 1002 1012 1013 1014 1015 1020 3011 3016 4002 4006 5001 5002 5005 5007 5008 5009 5010 5012 5013 5015 5017 5019 5022 5024 6000 6001 6004 6005 6007 6009 6012 6013 6014 6015 6016 6021 6022 6024 6026 6028 6029 6032 6034 7000 7001 7003 7004 7005 7006 7008 7009 7010 7011 7012 7013 7015 7016 7021 7022 7023 7024 7026 7030 7031 7032 7033 7034 7035 7036 7037 7038 7039 7040 7043 7044 7045 7046 7047 8001 8003 8007 8008 8011 8014 8015 8016 8017 8019 8022 8023 8025 8027 8028 9001 9010 9016 9018

SKUPINA III příplatek podle tabulky příplateků

1011 1021 1027 1037 2011 3009 3012 3013 3014 3015 4010 5003 5004 5011 5014 5018 5021 6002 6006 6008 6010 6017 6018 6025 6027 6033 8002 8004 8012

SKUPINA IV příplatek podle tabulky příplateků

1007 1016 1018 1032 2000 2004 3000 3002 3017 3018 3027 4001 4003 4004 4005 4007 4008 4009 5000 5023 6003 6011 6019 6031 8024

SKUPINA V příplatek podle tabulky příplateků

1003 1004 1005 1006 1017 1019 1023 1024 1028 1033 1034 2001 2002 2003 2008 2009 2010 2012 3001 3020 3022 3028 3031 6037

Uvedené barvy se mohou lišit od skutečných odstínů. Může se vyskytnout rozdíl v odstínu křídla, zárubní a rámečků.

BAREVNÉ PROVEDENÍ KOVOVÝCH ZÁRUBNÍ

Standardní nástřik je dostupný ve 3 provedeních:
POLOMAT (standard), MATNÉ, POLOLESK (po konzultaci s obchodním oddělením)
Automatická aplikace práškové barvy zaručuje jednotnost natírané plochy.

STANDARDNÍ BARVY

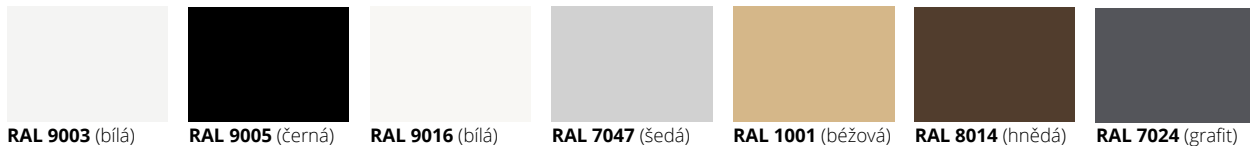

BARVY STRUKTURA



TABULKA DOPLATKŮ ZA BAREVNÉ ODSTÍNY RAL platí pro kovové zárubně

| Rozdělení barev | doplatek dle počtu | | |
|-----------------|--------------------|-----------|-------------|
| | (1-5 ks) | (6-10 ks) | (nad 10 ks) |
| SKUPINA I | +20% | +10% | +5% |
| SKUPINA II | +30% | +20% | +10% |
| SKUPINA III | +35% | +20% | +10% |
| SKUPINA IV | +40% | +25% | +15% |
| SKUPINA V | +60% | +60% | +60% |

TABULKA DOPLŇKŮ - STRUKTURY

| Příplatek k základní ceně kovové zárubně | |
|--|------|
| falcový systém | +20% |
| bezfalcový systém | +10% |
| HARMONY v barvě RAL 9003, RAL 9005 | +10% |

ROZDĚLENÍ BAREVNÝCH ODSTÍNŮ RAL (platí pro kovové zárubně)

SKUPINA I

1000 1002 1011 1013 1015 1019 1020 3009 4001 5000 5001 5004 5005 5007 5008 5009 5010 5011 5013 5014 5017 5019 5020 5021 5022 5023 5024 6000 6003 6004
6005 6006 6007 6008 6011 6012 6013 6014 6015 6019 6020 6026 6027 6033 6034 7000 7001 7002 7003 7004 7005 7006 7008 7009 7010 7011 7012 7013 7015 7016
7021 7022 7023 7026 7030 7031 7032 7033 7034 7035 7036 7037 7038 7039 7040 7042 7043 7044 7045 7046 8000 8001 8002 8003 8004 8007 8011 8012 8015 8017
8019 8022 8023 8025 8028 9001 9002 9010 1024HR 6021HR 9004HR 9005HR

SKUPINA II

1014 3000 3001 3002 3004 3007 3011 3013 3016 4002 4008 5002 5003 5012 5015 5018 6017 6022 6025 6029 9018 3031HR 4005HR 4006HR 6002HR 8008HR

SKUPINA III

3003 3005 3020 3022 6010 6018 6024 1024HR 4004HR 4010HR 6032HR

SKUPINA IV

3012 3014 6001 6028 3027HR 4003HR 4007HR 6037HR

SKUPINA V

1003 1004 1005 1006 1016 1017 1018 1021 1023 1027 1032 1033 1034 1037 2000 2001 2002 2004 2009 2010 2011 2012 3018 9006 1027HR 1028HR 2003HR 2008HR 3028HR

BAREVNÉ PROVEDENÍ DUBOVÉ PRAHY

platí pro modely CERBER PLUS, B-30, RC3, RC4



dubový lakovaný práh, **ALU lišta v stříbrné barvě** (standard)



dubový lakovaný práh v šedé barvě, **ALU lišta v stříbrné barvě** (volitelně)



dubový lakovaný práh v hnědé barvě, **ALU lišta v černé barvě** (volitelně)



dubový lakovaný práh v černé barvě, **ALU lišta v černé barvě** (volitelně)

ZPŮSOBY SPOJOVÁNÍ OBLOŽKOVÝCH LIŠŤ

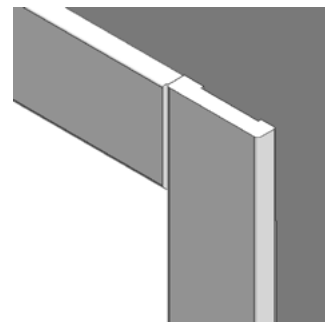
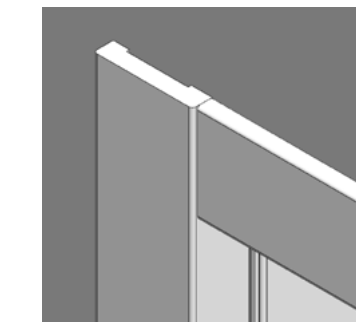
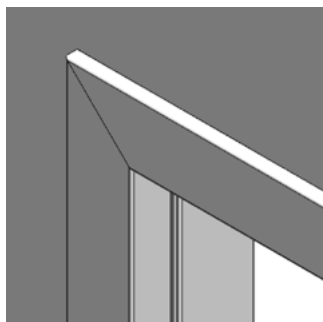

vodorovná obložková
lišta 12 mm

svislá obložková
lišta 16 mm

vodorovná obložková
lišta 16 mm

svislá obložková
lišta 16 mm

VERZE A, B

obložkové lišty spojované pod úhlem 45°,
obložkové lišty 60 mm

obložkové lišty spojované pod úhlem 45°,
obložkové lišty 80 mm

VERZE B 90°

spojení obložkových lišt na 90°,
obložkové lišty 80 mm (platí pro zárubeň DIN
verze B, zárubeň DUO a DIN DUO)

VERZE C 90°

spojení obložkových lišt na 90°,
obložkové lišty 80 mm
(platí pro zárubeň DIN verze B, DIN DUO)

SKLO VE DVEŘÍCH

Zkontrolujte, z které strany se nachází
matná strana skla

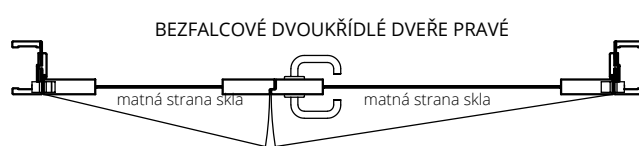
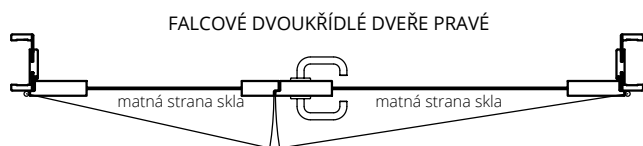

POSUVNÝ SYSTÉM – DVEŘE POSUVNÉ DO STAVEBNÍHO POUZDRA

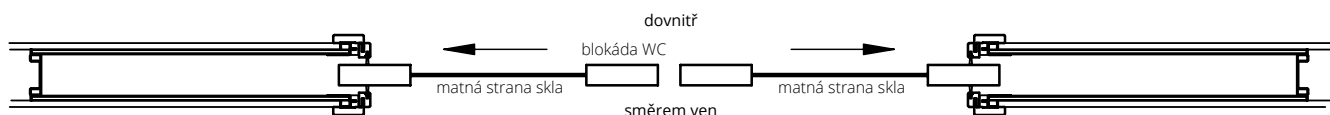

POSUVNÝ SYSTÉM – DVEŘE POSUVNÉ DO STAVEBNÍHO POUZDRA

levé dveře

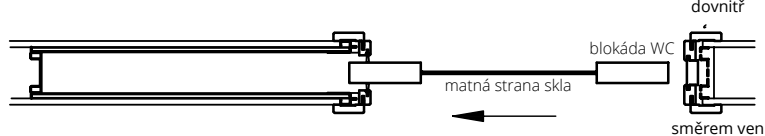

SYSTÉM NA STĚNU

levé dveře





SYSTÉM REVES

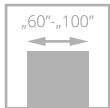

křídlo systém REVES (vlevo), pravé - otevírané dovnitř;
křídlo systém DUO (vpravo), levé - otevírané ven

Konstrukci dveří tvoří **dřevěný rám** obložený dvěma HDF deskami. Dveře jsou ve standardním provedení vyplněné voštinou. Za příplatek mohou být vyplněny děrovanou nebo plnou dřevotřískovou deskou. Křídlo REVES nabízíme u modelů s plným křídlem (bez prosklení): CAMBIO, SIMPLE, SUBLIME, TIARA, VERTIGO, VILANO, MODERN, MODENA, LOFTY, INTER-AMBER, HAPTIC, IMPULS, SONATA, INVERNO, NOSTRE, DECO, ESPINA, DECO LUX, SONATA LUX, ESTATO, CREATO, ESTATO LUX, PALAZZO. Křídlo REVER nabízíme v modelech se sklem: IMPULS W13, IMPULS W14, ESTATO A01, ESTATO A02, ESTATO A03, ESPINA W01, CREATO A01, CREATO A02, CREATO A03, ESTATO LUX A01, ESTATO LUX A02, ESTATO LUX A03

Kombinace systémů DUO a REVES přináší nové možnosti, jak navrhovat interiér. Ze strany chodby umožňuje dodržet identický vzhled dveří, které se mohou otevírat různým směrem. Plocha křídla v obou systémech je zarovnaná s plochou zárubně a tvoří s ní jednu rovinu. Panty jsou skryté, a proto na straně chodby nebude viditelný rozdíl v jejich konstrukci.



skrytý pant DUO,
stříbrná barva - systém DUO



skrytý pant TE,
stříbrná barva - systém REVES
(kapsa pantu je černá a pohyblivá část stříbrná)

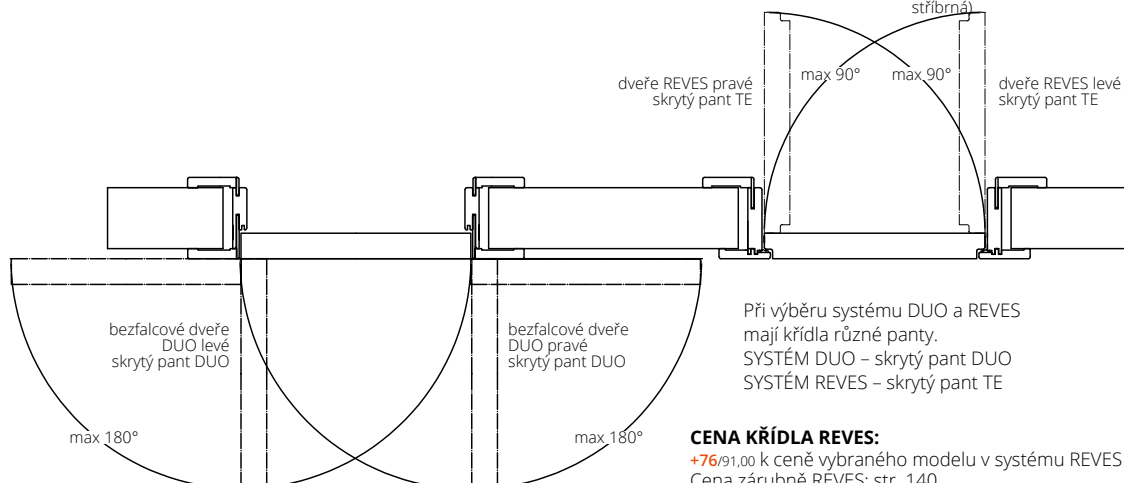

křídlo systém REVES (vlevo), pravé - otevírání dovnitř;
křídlo systém DUO (vpravo), levé - otevírání ven

VYBAVENÍ

STANDARDNÍ

magnetický zadlabací zámek, na klíč (rozteč 90 mm), na vložku (rozteč 85 mm) nebo s WC zamykáním - oliva (rozteč 90 mm)
panty: skrytý TE chrom satén („60“-„80“ - 2 ks, „90“-„100“ - 3 ks)
lišty napojované pod úhlem 45° (bez možnosti napojení pod úhlem 90°)

bez možnosti přidání elektrozámku

DOPLŇKOVÉ (za příplatek)

| | |
|---|---------------|
| výplň z děrované dřevotřískové desky | 52/62,10 |
| výplň z plné dřevotřískové desky (vhodné použít 3 panty na křídle) | 71/84,80 |
| padací těsnění | 90/107,60 |
| třetí pant v křídle (cena za 1ks): | |
| skrytý TE pro šířku „60“-„80“ | 78/93,10 |
| změna standardního pantu v chrom satén barvě na pant DUO v bílé nebo černé barvě (cena za 1ks) | 41/49,70 |
| výměna standardního zámku stříbrné barvy za černou nebo leštěnou zlatou | 7/8,30 |
| dveře vyšší o 50 mm nebo 100 mm (vhodné použít 3 panty na křídle) | +10% |
| dveře vyšší o 200 mm (vhodné použít za příplatek 3. pant na křídle) Cambio 00, Loft, INTER AMBER A00, Haptic 00, Impuls W01, Deco 00, Deco LUX 00 | +20% |
| dveře nižší o 50 mm nebo 100 mm | bez příplatku |
| maximální výška dveří se zárubní REVES - 2280 mm | |

POZOR: dveře jsou dostupné pouze v polské normě (bližší info u obchodních zástupců)

EURO aktuální cena



CZK aktuální cena



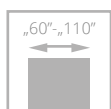

INTERIÉROVÉ DVEŘE DO MÍSTNOSTÍ S REKUPERACÍ



seřiznutí kvůli rekuperaci

Zkrácené dveře pro domy s rekuperačním systémem nabízíme u těchto modelů: CAMBIO, SIMPLE, TIARA, INTER-AMBER, IMPULS, SONATA, INVERNO, NOSTRE, DECO, DECO LUX, HARMONY, SUBLIME, VILANO, VERTIGO, FIORD, MODERN, MODENA, HAPTIC.

Zkrácení dveří pro rekuperační systému, u modelů dveří: ARCO, SEDO, MODO, VERI, EGRO, FIORI, FORTIMO, MONA, SEMPRES, SEMPRES LUX, FORTIMO LUX (při standardní výšce) **+10%**

Křídla jsou kratší o 15 mm, než je standardní výška, tj. 1950 mm (falcové) a 1965 mm (bezfalcové), zárubeň má standardní výšku.

FALCOVÉ DVEŘE

BEZFALCOVÉ DVEŘE

DVEŘE REVES

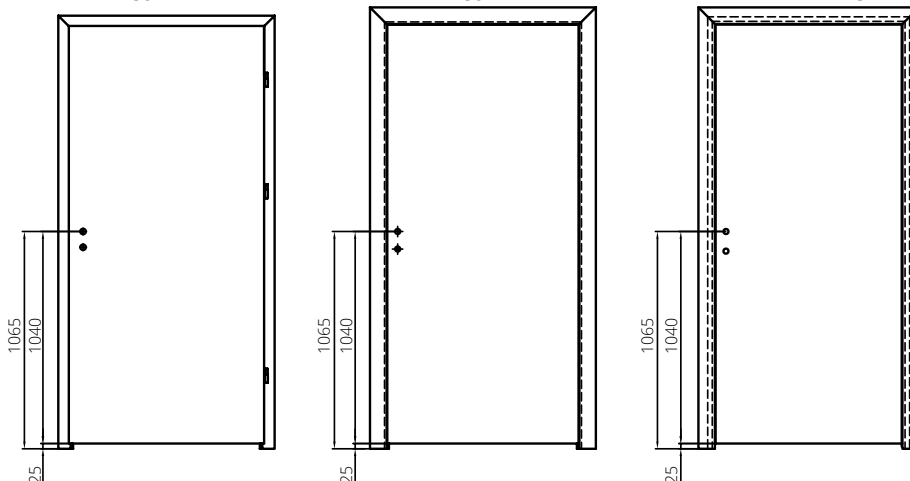

Dveře do domů s rekuperací jsou v nabídce za cenu kompletních standardních dveří. V konfigurátoru je k dispozici možnost výběru **SEŘÍZNUTÍ KVŮLI REKUPERACI** pouze při výběru celého kompletu křídla a zárubeň ve standardní výšce.



rekuperační seřiznutí ve dveřích CAMBIO, verze 00, nastavitelná zárubeň SYSTÉM DIN

EURO aktuální cena



CZK aktuální cena





KŘÍDLO

HARMONY SYSTÉM POL-SKONE

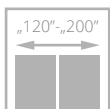
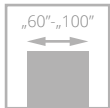

* jednokřídlé dveře se skrytou zárubní HARMONY s plnou dřevotřískovou, vybavené s padacím těsněním má tyto parametry vzduchová neprozvučnost $R_w=27$ dB

PARAMETRY

Třída mechanické odolnosti: 2. třída mechanické odolnosti - tj. střední používání.

KONSTRUKCE KŘÍDLA

Křídlo v bezfalcovém systému (otevírané směrem ven) nebo s falcen (otevírané dovnitř). Konstrukci křídla tvoří **rám z jehličnatého dřeva** obložený oboustranně HDF deskami.

Výplň křídla se strukturou „medová plástev“ (standard), děrovaná nebo plná dřevotřísková (za doplatek). Jmenovitá tloušťka křídla je 40 mm.

Konstrukce křídla umožňuje lícování s povrchem zárubně.

POVRCHOVÁ ÚPRAVA KŘÍDLA

Hladký povrch křídla HARMONY IDEA, v základním nátěru pro samostatné natření, laminovaný, stříkaný nebo dýhovaný (např. za účelem sjednocení odstínu křídla, zárubně a stěny).

PŘÍSLUŠENSTVÍ

Standardní vybavení: skrytý pant (nastavitelný ve 3 rovinách) magnetický zámek na cylindrickou vložku, klíč nebo WC

Doplňkové vybavení (za příplatek):

výplň z děrované dřevotřískové desky **+52/62,10**

výplň z plné dřevotřískové desky **+71/84,80**

padací těsnění **+90/107,60**

doplňkový pant do křídla v barvě bílá, černá nebo stříbrná **+26/31,00**

ventilační seříznutí **+12/14,50**

válečkový zámek HOBES 2784 **+14/16,60**

příprava pro doplňkový pant (příplatek ke křídlu) **+10/12,40**

rekuperační seříznutí – bez příplatku

úprava křídla pro jednostrannou montáž zrcadla nebo desky o tloušťce 4 mm

+86/103,40 (podmínkou je plná deska a dodatečný pant. Množství pantů "60-80" - 3 kusy, "90-100" - 4 panty. Doporučujeme montáž rozetového kování).

Maximální výška křídla pro montáž zrcadla je 2240/2250 mm.

Možnost objednání křídla HARMONY zkrácené o násobky 10 mm – maximálně lze zkrátit o 100 mm **bez doplatku**.

Na objednávku lze vyrobit asymetricky rozdělené dvoukřídlé dveře.

ŠÍŘKA

| jednokřídlé dveře | | | | dvoukřídlé dveře | | | | |
|-------------------|------------------|-------------------|----------------|------------------|------------------|------------------|-------------------|-------------------|
| typ | S _d * | S _d ** | S _o | typ | S _d * | S _o * | S _d ** | S _o ** |
| „60“ | 696 | 693 | 710 | „60“+„60“ | 1315 | 1330 | 1309 | 1325 |
| „70“ | 796 | 793 | 810 | „70“+„70“ | 1515 | 1530 | 1509 | 1525 |
| „80“ | 896 | 893 | 910 | „80“+„80“ | 1715 | 1730 | 1709 | 1725 |
| „90“ | 996 | 993 | 1010 | „90“+„90“ | 1915 | 1930 | 1909 | 1925 |
| „100“ | 1096 | 1093 | 1110 | „100“+„100“ | 2115 | 2130 | 2109 | 2125 |

| VÝŠKA | CZ norma: | Hd | Ho | PL norma: | Hd | Ho |
|-----------|-----------|--------|--------|-----------|--------|--------|
| 1960/1970 | | 2012* | 2020* | | 2092* | 2100* |
| | | 2001** | 2009** | | 2082** | 2090** |

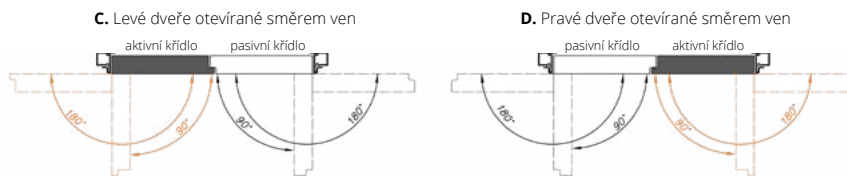
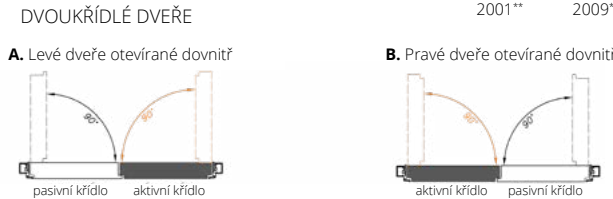
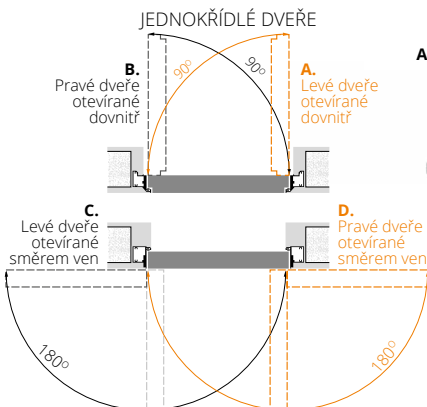

S_d - šířka na vnější straně zárubně
S_o - šířka montážního otvoru
H_d - výška dveří na vnější straně zárubně
H_o - výška montážního otvoru

* dveře otevírané dovnitř
** dveře otevírané směrem ven

KŘÍDLO DO ZÁRUBNĚ HARMONY

HARMONY IDEA - OTEVŘENO VAŠIM NÁPADŮM NA DESIGN

| Rozměry křídla | NOVINKA HARMONY IDEA | Křídlo v základním povrchu k samostatnému natření | UNI MAT PLUS | STŘÍKANÉ | STŘÍKANÉ | BLACK | DÝHOVANÉ | | |
|--|----------------------------|---|--------------|--------------------|----------------------------|-------------------------|--------------|--------------|--------------|
| | | | LAMISTONE | bílá bílé panty | běžová, šedá bílé panty | RAL 9005 černé panty | SKUPINA A | SKUPINA B | SKUPINA C |
| „60“ - „90“ x 2040/2050 mm CZ „60“ - „90“ x 1960/1970 | 136/163,40 | 188/225,90 | 205/246,20 | 250/299,60 | 284/341,00 | 319/382,30 | 285/342,20 | 352/422,50 | 387/464,30 |
| „100“ x 2040/2050 mm CZ „100“ x 1960/1970 | 139/166,30 | 192/230,10 | 208/249,10 | 275/329,80 | 309/371,20 | 344/412,60 | 314/376,60 | 387/464,70 | 426/510,60 |
| „60“ - „90“ x 2140/2150 mm | 147/175,90 | 203/243,30 | 216/258,60 | 275/329,80 | 309/371,20 | 344/412,60 | 314/376,60 | 387/464,70 | 426/510,60 |
| „100“ x 2140/2150 mm | 156/187,40 | 216/259,40 | 225/270,20 | 302/362,90 | 337/404,30 | 371/445,70 | 346/414,60 | 426/511,40 | 469/562,30 |
| „60“ - „90“ x 2240/2250 mm | 160/192,40 | 222/266,10 | 229/275,20 | 302/362,90 | 337/404,30 | 371/445,70 | 346/414,60 | 426/511,40 | 469/562,30 |
| „100“ x 2240/2250 mm | 170/203,60 | 235/281,80 | 239/286,30 | 333/399,30 | 367/440,70 | 402/482,10 | 380/456,40 | 469/562,80 | 516/618,60 |
| „60“ - „90“ x 2340/2350 mm | 173/208,10 | 240/288,00 | 242/290,90 | 333/399,30 | 367/440,70 | 402/482,10 | 380/456,40 | 469/562,80 | 516/618,60 |
| „100“ x 2340/2350 mm | 183/219,70 | 253/303,70 | 252/302,50 | 366/439,40 | 401/480,80 | 435/522,20 | 419/502,30 | 516/619,40 | 567/680,70 |
| „60“ - „90“ x 2440/2450 mm | 187/224,30 | 259/310,30 | 256/307,00 | 366/439,40 | 401/480,80 | 435/522,20 | 419/502,30 | 516/619,40 | 567/680,70 |

SKRYTÁ ZÁRUBEŇ

HARMONY SYSTÉM POL-SKONE



PATENTOVANÉ SPOJENÍ



ZÁRUBEŇ BAREVNÁ PŘÍKROVÍ

Skrytá zárubeň pro křídla otevíraná směrem dovnitř nebo ven - hliníková eloxovaná nebo hliníková surová pro samostatné natření podle barvy stěny, v bílém nátěru (RAL 9003) nebo v černém nátěru (RAL 9005)

PŘÍSLUŠENSTVÍ

Standardní vybavení:
skrytý pant (nastavitelný ve 3 rovinách) – počet pantů dle tabulky magnetický zámek na cylindrickou vložku, klíč nebo WC

Doplňkové vybavení (za příplatek):
zárubně v metalických barvách (str. 11) **+10%**
skrytý pant pro zárubně Harmony v bílé, černé nebo stříbrné barvě **26/31,00**
úprava zárubně pro válečkový zámek HOBES 2784 **28/33,10**
možnost objednat zárubeň s protiplechem reverzním od **621/744,80** nebo averzním od **464/556,60** – po konzultaci s obchodním oddělením
možnost objednat zárubně HARMONY zkrácené o násobky 10 mm – maximálně lze zkrátit o 100 mm **bez doplatku**

ZÁRUBEŇ HARMONY PRO JEDNOKŘÍDLÉ DVEŘE

| Rozměry křídla a počet pantů | k samostatnému natření (surový hliník) | eloxovaný hliník | STŘÍKANÉ bílá, béžová, šedá bílé panty |
|--|--|-------------------|--|
| | | | BLACK RAL 9005 černé panty |
| „60“-„80“ x 1960/1970 mm PL „60“-„80“ x 2040/2050 mm (2 skryté panty) | 276/330,60 | 317/380,70 | 317/380,70 |
| „90“-„100“ x 1960/1970 mm PL „90“-„100“ x 2040/2050 mm (3 skryté panty) | 305/365,80 | 347/415,90 | 347/415,90 |
| „60“-„100“ x 2140/2150 mm (3 skryté panty) | 368/441,10 | 443/531,30 | 443/531,30 |
| „60“-„100“ x 2240/2250 mm (3 skryté panty) | 401/481,20 | 510/611,60 | 510/611,60 |
| „60“-„100“ x 2340/2350 mm (4 skryté panty) | 443/532,10 | 559/670,30 | 559/670,30 |
| „60“-„100“ x 2440/2450 mm (4 skryté panty) | 486/582,60 | 608/729,10 | 608/729,10 |

ZÁRUBEŇ HARMONY PRO DVOUKŘÍDLÉ DVEŘE

| Rozměry křídla a počet pantů | k samostatnému natření (surový hliník) | eloxovaný hliník | STŘÍKANÉ bílá, béžová, šedá bílé panty |
|--|--|----------------------|--|
| | | | BLACK RAL 9005 černé panty |
| „60“+„60“, „70“+„70“, „80“+„80“ PL „60“+„60“, „70“+„70“, „80“+„80“ x 2040/2050 mm x 1960/1970 mm (4 skryté panty) | 461/553,70 | 558/669,10 | 563/675,30 |
| „90“+„90“, „100“+„100“ PL „90“+„90“, „100“+„100“ x 2040/2050 mm x 1960/1970 mm (6 skryté panty) | 516/619,00 | 645/774,20 | 651/781,20 |
| „60“+„60“, „70“+„70“, „80“+„80“, „90“+„90“, „100“+„100“ x 2140/2150 mm (6 skryté panty) | 593/711,70 | 744/893,00 | 751/900,80 |
| „60“+„60“, „70“+„70“, „80“+„80“, „90“+„90“, „100“+„100“ x 2240/2250 mm (6 skryté panty) | 669/802,30 | 842/1010,90 | 849/1019,20 |
| „60“+„60“, „70“+„70“, „80“+„80“, „90“+„90“, „100“+„100“ x 2340/2350 mm (8 skryté panty) | 746/895,40 | 941/1129,20 | 1 038/1245,50 |
| „60“+„60“, „70“+„70“, „80“+„80“, „90“+„90“, „100“+„100“ x 2440/2450 mm (8 skryté panty) | 910/1092,40 | 1 128/1353,10 | 1 139/1366,80 |

EURO aktuální cena



CZK aktuální cena



SYSTÉM FLEXI

POL-SKONE DO ZÁRUBNĚ HARMONY



CZK aktuální cena



EURO aktuální cena

**VZOR
S PATENTEM**



Regulační sada z MDF

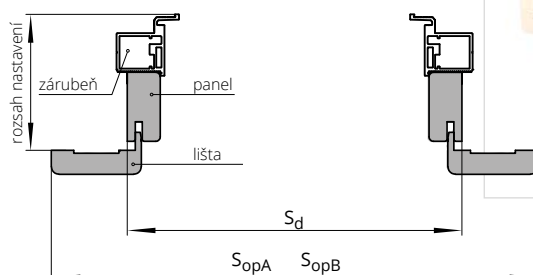

SESTAVENÍ PRVKŮ

| | rozsah nastavení | Zárubeň HARMONY ODW | | rozsah nastavení | Zárubeň HARMONY ODZ | rohová lišta nastavitelná | panel |
|------|------------------|---------------------|--|------------------|---------------------|---------------------------|--------|
| HW1 | 85-90 | | | HZ1 | 95-100 | 12 mm | 46 mm |
| HW2 | 90-95 | | | HZ2 | 100-105 | 12 mm | 51 mm |
| HW3 | 95-105 | | | HZ3 | 105-115 | 16 mm | 56 mm |
| HW4 | 105-130 | | | HZ4 | 115-140 | 32 mm | 66 mm |
| HW5 | 130-150 | | | HZ5 | 140-160 | 32 mm | 91 mm |
| HW6 | 150-170 | | | HZ6 | 160-180 | 32 mm | 111 mm |
| HW7 | 170-190 | | | HZ7 | 180-200 | 32 mm | 131 mm |
| HW8 | 190-210 | | | HZ8 | 200-220 | 32 mm | 151 mm |
| HW9 | 210-230 | | | HZ9 | 220-240 | 32 mm | 171 mm |
| HW10 | 230-250 | | | HZ10 | 240-260 | 32 mm | 191 mm |
| HW11 | 250-270 | | | HZ11 | 260-280 | 32 mm | 211 mm |
| HW12 | 270-280 | | | HZ12 | 280-300 | 32 mm | 231 mm |
| HW13 | 280-300 | | | HZ13 | 300-320 | 32 mm | 251 mm |

| otevřená dovnitř | | | | | | | otevřená ven | | | | | |
|------------------|------|------|------|------|------|------|--------------|------|------|------|------|------|
| stavební rozměr | Sd | SopA | SopB | Hd | HopA | HopB | Sd | SopA | SopB | Hd | HopA | HopB |
| „60“ | 683 | 783 | 823 | | | | 663 | 763 | 803 | | | |
| „70“ | 783 | 883 | 923 | | | | 763 | 863 | 903 | | | |
| „80“ | 883 | 983 | 1023 | 2006 | 2056 | 2076 | 863 | 963 | 1003 | 1987 | 2037 | 2057 |
| „90“ | 983 | 1083 | 1123 | | | | 963 | 1063 | 1103 | | | |
| „100“ | 1083 | 1183 | 1223 | | | | 1063 | 1163 | 1203 | | | |

Maximální montážní výška ODW - Hd 2286 mm

Maximální montážní výška ODZ - Hd 2267 mm

Sd - šířka po vnější straně zárubně

Hd - výška po vnější straně zárubně

SopA - šířka po vnější straně lišty „60 mm“

HopA - výška po vnější straně lišty „60 mm“

SopB - šířka po vnější straně lišty „80 mm“

HopB - výška po vnější straně lišty „80 mm“

| symbol | rozsah* v mm* | symbol | rozsah* v mm* | ECO TOP | STŘÍKANÉ ** bílá | STŘÍKANÉ ** běžová, šedá | STŘÍKANÉ BLACK RAL 9005 | UNI MAT PLUS | DÝHOVANÉ | |
|--------|------------------|--------|------------------|------------|---------------------|-----------------------------|-------------------------------|--------------|------------------------------|---|
| | | | | | | | | LAMISTONE | SKUPINA A (311, 312, 334) | SKUPINA B (323, 370, 372, 376, 377, 390, 404, 405, 421, 422, 424,) |
| HW1 | 85-90 | HZ1 | 95-100 | 108/129,90 | 202/242,50 | 237/283,90 | 254/304,60 | 111/132,80 | 208/249,50 | 230/275,60 |
| HW2 | 90-95 | HZ2 | 100-105 | 108/129,90 | 202/242,50 | 237/283,90 | 254/304,60 | 111/132,80 | 208/249,50 | 230/275,60 |
| HW3 | 95-105 | HZ3 | 105-115 | 108/129,90 | 202/242,50 | 237/283,90 | 254/304,60 | 111/132,80 | 208/249,50 | 230/275,60 |
| HW4 | 105-130 | HZ4 | 115-140 | 111/133,20 | 205/245,80 | 239/287,20 | 257/307,90 | 113/135,70 | 213/255,70 | 235/281,80 |
| HW5 | 130-150 | HZ5 | 140-160 | 113/135,70 | 209/251,20 | 244/292,60 | 261/313,20 | 116/138,60 | 219/262,80 | 241/289,70 |
| HW6 | 150-170 | HZ6 | 160-180 | 119/142,30 | 216/259,40 | 251/300,80 | 268/321,50 | 120/144,40 | 230/275,60 | 252/302,50 |
| HW7 | 170-190 | HZ7 | 180-200 | 123/148,10 | 223/267,30 | 257/308,70 | 274/329,40 | 125/150,20 | 238/285,50 | 260/312,40 |
| HW8 | 190-210 | HZ8 | 200-220 | 129/155,20 | 228/273,50 | 262/314,90 | 280/335,60 | 130/156,40 | 243/291,70 | 268/321,90 |
| HW9 | 210-230 | HZ9 | 220-240 | 131/157,70 | 234/281,40 | 269/322,80 | 286/343,40 | 138/165,10 | 254/305,40 | 279/335,20 |
| HW10 | 230-250 | HZ10 | 240-260 | 139/167,20 | 241/289,70 | 276/331,00 | 293/351,70 | 143/171,30 | 221/264,80 | 287/344,70 |
| HW11 | 250-270 | HZ11 | 260-280 | 144/173,00 | 246/295,40 | 281/336,80 | 298/357,50 | 147/176,30 | 268/321,90 | 293/351,70 |
| HW12 | 270-280 | HZ12 | 280-300 | 147/175,90 | 253/303,30 | 287/344,70 | 304/365,40 | 152/182,50 | 276/331,00 | 307/368,70 |
| HW13 | 280-300 | HZ13 | 300-320 | 152/182,10 | 260/311,60 | 294/353,00 | 311/373,70 | 160/191,60 | 285/342,20 | 316/378,60 |

* v rozsahu nastavení je zohledněna tloušťka hliníkové zárubně

** lišty o šíři 80 mm

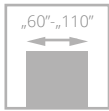

ZVUKOTĚSNOST

Rw = 37dB



dveře HARMONY INVEST PRO s hliníkovou zárubní HARMONY INVEST včetně zabudovaného panelu

HARMONY INVEST PRO

KOMPLET PRO OBLOŽENÍ PANELE

od **446**_{/535,00}

- **pevná konstrukce** – dřevěný rám vyztužený speciálním ocelovým profilem
- **skrytá zpevněná hliníková zárubeň vytváří dojem jednotlosti dveřního křídla a panelu** (tloušťka panelu je 13 mm)
- **bohatá paleta barevného provedení** z kolekce ECO TOP, LAMINOVANÉ CPL, LAMISTONE CPL, SILKSTONE, UNI MAT PLUS, přírodních dýh nebo STRÍKANÉ
- křídlo opatřené padacím těsněním
- **neprůzvučnost Rw = 37 dB**
- jmenovitá **tloušťka křídla** 50 mm

Interiérové dveře určené pro místnosti ve veřejných budovách, včetně kanceláří, hotelů, atd.

šířka křídla otvíraných ven ODZP „60“ - „90“

4. třída mechanické odolnosti dle PN-EN 1192:2001

šířka křídla otvíraných ven ODZP „90 plus“ - „110“

3. třída mechanické odolnosti dle PN-EN 1192:2001

šířka křídla otvíraných dovnitř ODWP „60“ - „110“

3. třída mechanické odolnosti dle PN-EN 1192:2001

vzduchová neprozvučnost: **Rw=37 dB, D1-35, D2-30**

Certifikát výrobku **ITB-KOT-2022/2187** verze 1



dveře HARMONY INVEST PRO s hliníkovou zárubní

EURO aktuální cena



CZK aktuální cena





VERZE **W00 / V00**

BAREVNÉ PROVEDENÍ



*za příplatek po konzultaci s obchodním oddělením

KŘÍDLO A PANEL HARMONY INVEST PRO

| barevné provedení | křídlo | panel |
|--------------------------|------------|------------|
| k samostatnému natření | 446/535,00 | - |
| ECO TOP | 451/541,70 | 102/122,10 |
| LAMISTONE CPL | 470/564,40 | 110/132,40 |
| UNI MAT PLUS | 463/555,30 | 110/132,40 |
| SILKSTONE | 470/564,40 | 110/132,40 |
| SILKSTONE CPL 0,5 mm | 591/709,20 | 162/194,50 |
| LAMINOVANÉ CPL 0,2 mm | 508/609,90 | 150/180,00 |
| STŘÍKANÉ - bílé | 527/632,70 | 188/225,50 |
| STŘÍKANÉ - béžové a šedé | 562/674,10 | 222/266,90 |
| STŘÍKANÉ - černé | 603/723,70 | 257/308,30 |
| DÝHOVANÉ SKUPINA A | 607/727,90 | 173/207,30 |
| DÝHOVANÉ SKUPINA B | 615/738,20 | 190/228,40 |
| DÝHOVANÉ SKUPINA C | 654/785,40 | 211/252,80 |
| SILKWOOD | 654/785,40 | 211/252,80 |

panel - cena za 1 m² (přesné rozměry panelů upřesní obchodní oddělení)

POZOR! Pro panely s výškou od 2200 do 2500 mm je vydatelný mikro-spoj dýhy.

doplatek k základní bílé barvě (RAL 9003), šedé (7047), béžové NCS s2005 Y50R podle barevných skupin RAL, NCS (str. 10)

| SKUPINA I | SKUPINA II | SKUPINA III | SKUPINA IV | SKUPINA V |
|------------|------------|-------------|------------|------------|
| 138/165,10 | 172/206,50 | 207/247,90 | 241/289,20 | 276/330,60 |

doplatek za CPL 0,5 mm, CPL 0,7 mm u dveří s povrchem CPL

| CPL 0,5 mm („60“ - „80“) | CPL 0,7 mm („60“ - „80“) | CPL 0,5 mm („90“ - „110“) | CPL 0,7 mm („90“ - „110“) |
|--------------------------|--------------------------|---------------------------|---------------------------|
| 52/62,10 | 55/66,20 | 59/70,30 | 62/74,50 |

ZÁRUBEŇ

HLINÍKOVÁ ZÁRUBEŇ HARMONY INVEST PRO POD PANEL

| rozměry uvedené pro křídla | k samostatnému natření | ODW | | | ODZ | | | |
|----------------------------|------------------------|---------------|-----------------------|----------------|------------------------|---------------|-----------------------|----------------|
| | | STŘÍKANÉ bílá | STŘÍKANÉ béžová, šedá | BLACK RAL 9005 | k samostatnému natření | STŘÍKANÉ bílá | STŘÍKANÉ béžová, šedá | BLACK RAL 9005 |
| 625-960 x 2040/2050 | 578/693,10 | 616/738,60 | 650/780,00 | 684/821,40 | 657/788,30 | 695/833,80 | 729/875,20 | 764/916,60 |
| 1025-1125 x 2040/2050 | 633/759,30 | 671/804,80 | 705/846,20 | 740/887,60 | 712/854,50 | 750/900,00 | 784/941,40 | 819/982,80 |
| 625-960 x 2140/2150 | 633/759,30 | 671/804,80 | 705/846,20 | 740/887,60 | 712/854,50 | 750/900,00 | 784/941,40 | 819/982,80 |
| 1025x1125 x 2140/2150 | 688/825,10 | 726/870,60 | 760/912,00 | 794/953,40 | 767/920,30 | 805/965,80 | 839/1007,20 | 874/1048,60 |
| 625-960 x 2240/2250 | 688/825,10 | 726/870,60 | 760/912,00 | 794/953,40 | 767/920,30 | 805/965,80 | 839/1007,20 | 874/1048,60 |
| 1025x1125 x 2240/2250 | 743/891,30 | 781/936,80 | 815/978,20 | 850/1019,60 | 822/986,50 | 860/1032,00 | 894/1073,40 | 929/1114,80 |
| 625-960 x 2340/2350 | 743/891,30 | 781/936,80 | 815/978,20 | 850/1019,60 | 822/986,50 | 860/1032,00 | 894/1073,40 | 929/1114,80 |
| 1025-1125 x 2340/2350 | 798/957,10 | 836/1002,60 | 870/1044,00 | 904/1085,40 | 877/1052,30 | 915/1097,80 | 949/1139,20 | 984/1180,60 |
| 625-960 x 2440/2450 | 798/957,10 | 836/1002,60 | 870/1044,00 | 904/1085,40 | 877/1052,30 | 915/1097,80 | 949/1139,20 | 984/1180,60 |
| 1025-1125 x 2440/2450 | 853/1023,30 | 891/1068,80 | 925/1110,20 | 960/1151,60 | 932/1118,50 | 970/1164,00 | 1 004/1205,40 | 1 039/1246,80 |

DVEŘE HARMONY INVEST PRO otevírání dovnitř s obložkovým panelem

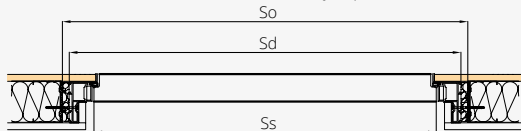

DVEŘE HARMONY INVEST PRO otevírání ven s obložkovým panelem

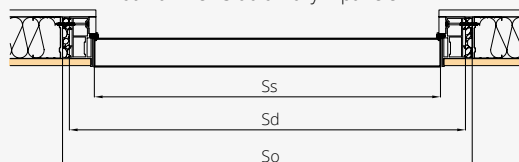

DVEŘE HARMONY INVEST (OTEVÍRÁNÍ DOVNITŘ) ODW

| šířka [MM] | Ss | | | VÝŠKA [MM] | | |
|-------------------|------------|-------------|-------------|-----------------|------|------|
| | Ss | Sd | So | Hs | Hd | Ho |
| „60“ | 625 | 715 | 735 | 1950 | 2002 | 2015 |
| „70“ | 725 | 815 | 835 | 2050 - standard | 2102 | 2115 |
| „80“ | 825 | 915 | 935 | 2150 | 2202 | 2215 |
| „90“ | 925 | 1015 | 1035 | 2250 | 2302 | 2315 |
| „90 plus“* | 960 | 1050 | 1070 | 2350 | 2402 | 2415 |
| „100“ | 1025 | 1115 | 1135 | 2450 | 2502 | 2515 |
| „110“ | 1125 | 1215 | 1235 | | | |

DVEŘE HARMONY INVEST (OTEVÍRÁNÍ VEN) ODZ

| šířka [MM] | Ss | | | VÝŠKA [MM] | | |
|-------------------|------------|-------------|-------------|-----------------|------|------|
| | Ss | Sd | So | Hs | Hd | Ho |
| „60“ | 625 | 715 | 735 | 1940 | 1992 | 2005 |
| „70“ | 725 | 815 | 835 | 2040 - standard | 2092 | 2105 |
| „80“ | 825 | 915 | 935 | 2140 | 2192 | 2205 |
| „90“ | 925 | 1015 | 1035 | 2240 | 2292 | 2305 |
| „90 plus“* | 960 | 1050 | 1070 | 2340 | 2392 | 2405 |
| „100“ | 1025 | 1115 | 1135 | 2440 | 2492 | 2505 |
| „110“ | 1125 | 1215 | 1235 | | | |

Ss - šířka křídla
Sd - šířka na vnější straně zárubně
So - šířka montážního otvoru

Hs - výška křídla
Hd - výška na vnější straně zárubně
Ho - výška montážního otvoru

VYBAVENÍ

STANDARDNÍ

magnetický zadlabačcí zámeček, na klíč (rozteč 90 mm), na vložku (rozteč 85 mm) nebo koupelnový zámeček (rozteč 90 mm)
otevírání směrem ven: skryté závěsy SIMONSWERK typu TECTUS TE 541 3D FVZ nastavitelný 3D („60“-„90“ - 2 ks, „100“-„110“ - 3 ks)
otevírání dovnitř: skryté závěsy SIMONSWERK typ TECTUS TE 240 3D nastavitelný („60“-„110“ - 3 ks)
dveře vyšší než standardní - 3 ks
padací těsnění
rekuperační sežiznutí*

DOPLŇKOVÉ (za příplatek)

| | |
|------------------------------------|----------|
| laminát CPL 0,5 mm („60“ - „90“) | 55/66,20 |
| laminát CPL 0,7 mm („60“ - „90“) | 59/70,30 |
| laminát CPL 0,5 mm („90+“ - „110“) | 62/74,50 |

| | |
|---|------------|
| laminát CPL 0,7 mm („90+“ - „110“) | 66/78,60 |
| barevné provedení SILKSTONE CPL | 121/144,80 |
| šířka „100“ | +10% |
| šířka „110“ | +20% |
| ventilační podříznutí* | |
| zadlabačcí zámeček se západkou a zástrčkou | |
| vyšší dveře - 2150/2140 | +10% |
| vyšší dveře - 2250/2240 | +20% |
| vyšší dveře - 2350/2340 | +30% |
| vyšší dveře - 2450/2440 | +40% |
| sladění kresby stěnových panelů s dveřmi podle vzoru (tolerance sladění do 10 mm) | +20% |

*Dveře s rekuperačním sežiznutím nebo s ventilačním sežiznutím nemají padací těsnění, tedy nesplňují deklarovanou zvukotěsnost.

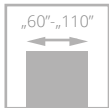

dveře HARMONY INVEST s hliníkovou zárubní HARMONY INVEST

HARMONY INVEST

od **446** /535,00

- **pevná konstrukce – dřevěný rám**
vyztužený speciální ocelovým profilem
- **bohatá paleta barevného** provedení z kolekce ECO TOP, LAMINOVANÉ CPL, LAMISTONE CPL, SILKSTONE, UNI MAT PLUS, přírodních dřív nebo STRÍKANÉ
- křídlo opatřené **padacím těsněním**
- **neprůzvučnost** $R_w = 37$ dB
- vyztužená **hliníková zárubeň**
- jmenovitá **tloušťka křídla 50 mm**

Vchodové vnitřní dveře určené pro místnosti ve veřejných budovách včetně kanceláří, hotelů atd. Vstupní vnitřní dveře vyrobené v souladu s normou PN-EN 14351-2:2018.

šířka křídla „60“ – „90“ - 4 třída mechanické odolnosti
šířka křídla „100“ – „110“ - 3 třída mechanické odolnosti
vzduchová neprůzvučnost: $R_w = 37$ dB, **D-35, D-30**

EURO aktuální cena



CZK aktuální cena



dveře HARMONY INVEST s hliníkovou zárubní HARMONY INVEST



křídlo bez povrchové úpravy s podkladem k samostatnému nátěru **446/535,00**

| | |
|-----------------------------|-------------------|
| ECO TOP | 451/541,70 |
| LAMISTONE CPL | 470/564,40 |
| UNI MAT PLUS | 463/555,30 |
| SILKSTONE | 470/564,40 |
| SILKSTONE CPL 0,5 mm | 591/709,20 |
| LAMINOVANÉ CPL 0,2 mm | 508/609,90 |
| STŘÍKANÉ - bílá (RAL 9003) | 527/632,70 |
| STŘÍKANÉ - béžová, šedá | 562/674,10 |
| STŘÍKANÉ - černá (RAL 9005) | 603/723,70 |
| DÝHOVANÉ SKUPINA A | 607/727,90 |
| DÝHOVANÉ SKUPINA B | 615/738,20 |
| DÝHOVANÉ SKUPINA C | 654/785,40 |
| SILKWOOD | 654/785,40 |

*standardní odstín křidel – bílá RAL 9003, béžová NCS s2005 Y50R, šedá RAL 7047
dopltek k základní bílé barvě (RAL 9003), šedé (7047), béžové NCS s2005 Y50R podle barevných skupin RAL, NCS (str. 10)

| SKUPINA I | SKUPINA II | SKUPINA III | SKUPINA IV | SKUPINA V |
|-------------------|-------------------|-------------------|-------------------|-------------------|
| 138/165,10 | 172/206,50 | 207/247,90 | 241/289,20 | 276/330,60 |

příplatek za CPL 0,5 mm, CPL 0,7 mm u dveří s povrchem CPL

| CPL 0,5 mm („60“-„80“) | CPL 0,7 mm („60“-„80“) | CPL 0,5 mm („90“-„110“) | CPL 0,7 mm („90“-„110“) |
|------------------------|------------------------|-------------------------|-------------------------|
| 52/62,10 | 55/66,20 | 59/70,30 | 62/74,50 |

VERZE **W00 / V00**

BAREVNÉ PŘÍPRAVY

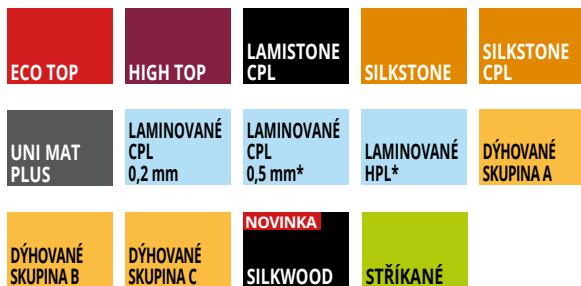

ZÁRUBNĚ

*za příplatek po konzultaci s obchodním oddělením

ZÁRUBEŇ HARMONY INVEST PRO JEDNOKŘÍDLOVÉ DVEŘE

| (rozměry uvedené pro křídla) | k samostatnému natření (surový hliník) | eloxovaný hliník | STŘÍKANÉ bílá | STŘÍKANÉ béžová, šedá | BLACK RAL 9005 | počet pantů |
|---------------------------------|--|--------------------|--------------------|-----------------------|----------------------|-------------|
| 625-960 x 2040/2050 (2 panty) | 605/726,20 | 681/817,20 | 647/776,30 | 681/817,70 | 723/867,30 | 2 ks |
| 1025-1125 x 2040/2050 (3 panty) | 666/799,00 | 742/890,10 | 708/849,10 | 742/890,50 | 783/940,10 | 3 ks |
| 625-960 x 2140/2150 (3 panty) | 666/799,00 | 742/890,10 | 708/849,10 | 742/890,50 | 783/940,10 | 3 ks |
| 1025x1125 x 2140/2150 (3 panty) | 726/871,40 | 802/962,50 | 768/921,50 | 802/962,90 | 844/1012,60 | 3 ks |
| 625-960 x 2240/2250 (3 panty) | 726/871,40 | 802/962,50 | 768/921,50 | 802/962,90 | 844/1012,60 | 3 ks |
| 1025x1125x2240/2250 (3 panty) | 787/944,30 | 863/1035,30 | 829/994,30 | 863/1035,70 | 904/1085,40 | 3 ks |
| 625-960 x 2340 /2350 (3 panty) | 787/944,30 | 863/1035,30 | 829/994,30 | 863/1035,70 | 904/1085,40 | 3 ks |
| 1025-1125 x2340/2350 (3 panty) | 847/1016,70 | 923/1107,70 | 889/1066,80 | 923/1108,10 | 965/1157,80 | 3 ks |
| 625-960 x 2440/2450 (3 panty) | 847/1016,70 | 923/1107,70 | 889/1066,80 | 923/1108,10 | 965/1157,80 | 3 ks |
| 1025-1125x 2440/2450 (3 panty) | 908/1089,50 | 984/1180,60 | 950/1139,60 | 984/1181,00 | 1 026/1230,60 | 3 ks |

příplatek za strukturální povrch **+10%**

dveře ODW (otevírání dovnitř)

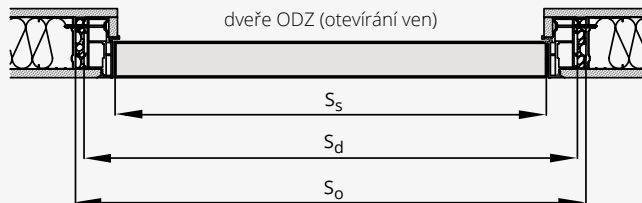
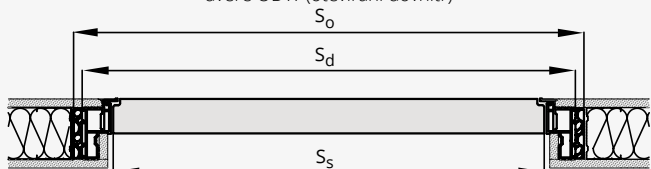

| DVEŘE HARMONY INVEST (OTEVÍRÁNÍ DOVNITŘ) ODW | | | VÝŠKA [MM] | | | |
|--|------------|-------------|-------------|-----------------|------|------|
| ŠÍŘKA [MM] | Ss | Sd | So | Hs | Hd | Ho |
| „60“ | 625 | 715 | 735 | 1950 | 2002 | 2015 |
| „70“ | 725 | 815 | 835 | 2050 - standard | 2102 | 2115 |
| „80“ | 825 | 915 | 935 | 2150 | 2202 | 2215 |
| „90“ | 925 | 1015 | 1035 | 2250 | 2302 | 2315 |
| „90 plus“ | 960 | 1050 | 1070 | 2350 | 2402 | 2415 |
| „100“ | 1025 | 1115 | 1135 | 2450 | 2502 | 2515 |
| „110“ | 1125 | 1215 | 1235 | | | |

| DVEŘE HARMONY INVEST (OTEVÍRÁNÍ VEN) ODZ | | | VÝŠKA [MM] | | | |
|--|------------|-------------|-------------|-----------------|------|------|
| ŠÍŘKA [MM] | Ss | Sd | So | Hs | Hd | Ho |
| „60“ | 625 | 715 | 735 | 1940 | 1992 | 2005 |
| „70“ | 725 | 815 | 835 | 2040 - standard | 2092 | 2105 |
| „80“ | 825 | 915 | 935 | 2140 | 2192 | 2205 |
| „90“ | 925 | 1015 | 1035 | 2240 | 2292 | 2305 |
| „90 plus“* | 960 | 1050 | 1070 | 2340 | 2392 | 2405 |
| „100“ | 1025 | 1115 | 1135 | 2440 | 2492 | 2505 |
| „110“ | 1125 | 1215 | 1235 | | | |

Ss – šířka křídla; Sd – šířka na vnější straně zárubně; So – šířka montážního otvoru; Hs – výška křídla; Hd – výška dveří na vnější straně zárubně; Ho – výška montážního otvoru

VYBAVENÍ

| STANDARDNÍ | | |
|---|--|-------------------|
| magnetický zámek zadlabací, na klíč (rozteč 90 mm), na vložku (rozteč 85 mm) nebo s WC zamykáním – oliva (rozteč 90 mm) | laminát CPL 0,7 mm („60“ - „90“) | 59/70,30 |
| barva zárubně eloxovaný hliník – panty TECTUS TE 340 barva saténový chrom, protiplech stříbrná barva | laminát CPL 0,5 mm („90+“ - „110“) | 62/74,50 |
| zárubeň lakovaná RAL 9003 – panty TECTUS TE 340 barva saténový chrom, protiplech barva saténový chrom | laminát CPL 0,7 mm („90+“ - „110“) | 66/78,60 |
| zárubeň lakovaná RAL 9005 – panty TECTUS TE 340 barva saténový chrom, protiplech černá barva | barevné provedení SILKSTONE CPL | 121/144,80 |
| skryté panty SIMONSWERK typ TECTUS TE 340 nastavitelné 3D („60“- „90“- 2 ks, „100“-„110“- 3 ks) dveře vyšší než standard – 3 ks | šířka „100“ | +10% |
| padací těsnění | šířka „110“ | +20% |
| rekuperační seřiznutí * | ventilační seřiznutí * | |
| DOPLŇKOVÉ (za příplatek) | zadlabací zámek se západkou a zástrčkou | |
| integrováný dveřní zavírač GEZE Boxer 2-4 | averzní nebo reverzní elektrický otvírač | |
| laminát CPL 0,5 mm („60“ - „90“) | vyšší dveře - 2150/2140 | +10% |
| | vyšší dveře - 2250/2240 | +20% |
| | vyšší dveře - 2350/2340 | +30% |
| | vyšší dveře - 2450/2440 | +40% |

*Dveře s rekuperačním seřiznutím nebo s ventilačním seřiznutím nemají padací těsnění, tedy nesplňují deklarovanou zvukotěsnost.

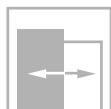
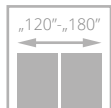
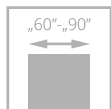

třída II



dveře FIORD, verze 00, zárubeň nastaviteľná systém DIN DUO

FIORD

od **241** /288,80



- **pevná konštrukcia - dřevěný rám obložený HDF deskami**
- **třívrstvý nátěrový systém** – životnost barvy na dlouhá léta
- bohatá paleta barevného provedení podle vzorníků **RAL a NCS**
- **pant typ Z, typ O a nastavitelný typ DUO**



zasklení, rámeček



skrytý pant DUO bílý – varianta pro bezfalcové provedení



profil křídla



dveře FIORD, verze 00, nastaviteľná zárubeň

EURO aktuální cena



CZK aktuální cena





| VERZE | 00 / V03 | 01 / V3S1 | 03 / V3S3 | 04 / V3SD |
|--------------|------------|------------|------------|------------|
| BÍLÁ | 241/288,80 | 310/371,60 | 390/467,60 | 390/467,60 |
| BÉŽOVÁ, ŠEDÁ | 275/330,20 | 344/413,00 | 424/509,00 | 424/509,00 |
| ČERNÁ | 310/371,60 | - | - | - |

BAREVNÉ PŘÍKRYTÍ

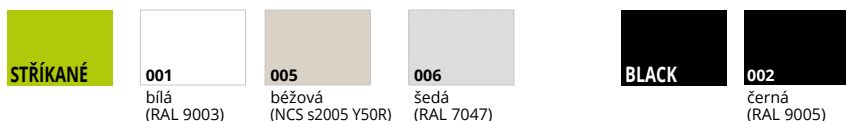

VOLITELNÉ BAREVNÉ PŘÍKRYTÍ



doplatek k základní bílé barvě (RAL 9003), šedé (7047), béžové NCS s2005 Y50R podle barevných skupin RAL, NCS (str. 10)

| SKUPINA I | SKUPINA II | SKUPINA III | SKUPINA IV | SKUPINA V |
|------------|------------|-------------|------------|------------|
| 116/138,60 | 131/157,20 | 143/171,70 | 172/206,50 | 207/247,90 |

Platí pro křídla Fiord 00 a zárubně DIN, DIN DUO, Vertigo.

ZÁRUBNĚ

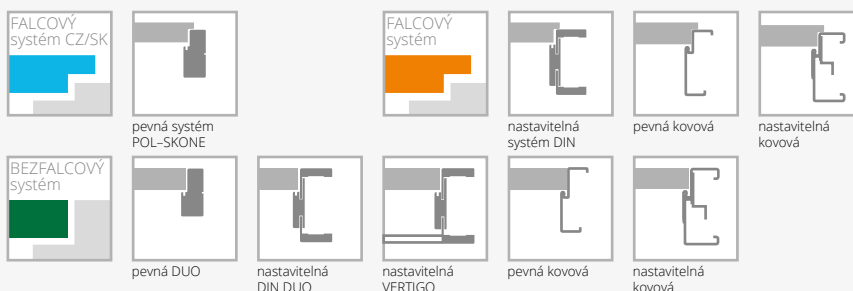

VYBAVENÍ

| STANDARDNÍ | | |
|---|--|---------------|
| sklo matné bílé nebo hladké čiré o tloušťce 4 mm | třetí pant v křídle: | |
| verze 04: sklo matné bílé tvrzené o tloušťce 4 mm | typ D, typ C pro šířku „60“-, „80“ | 14/16,60 |
| jednobodový zámek, rozteč 72 mm (falcový systém) nebo magnetický (bezfalcový systém) zadlabaný, na klíč (rozteč 90 mm), na vložku (rozteč 85 mm) nebo s WC zamykáním – oliva (rozteč 90 mm) | skrytý DUO pro šířku „60“-, „80“ | 38/45,50 |
| panty: typ Z – pro zárubeň systému DIN, typ O – pro kovovou zárubeň („60“-, „90“ – 3 ks), typ D – pro dřevěnou zárubeň nebo skrytý DUO nikl satén („60“-, „80“ – 2 ks, „90“ – 3 ks) | změna standardního pantu DUO na pant DUO v bílé nebo černé barvě (cena za 1 ks) | 7/8,30 |
| kolekce BLACK: čelo magnetického zámku a panty DUO ve standardu v černé barvě | falcový systém kolekce BLACK: změna odstínu zámku na černý | bez příplatku |
| DOPLŇKOVÉ (za příplatek) | změna odstínu zámku DUO na černý nebo zlatý (lesk) | 7/8,30 |
| rekuperační seřiznutí | rám (umožňující samostatné zkrácení dveřního křídla do 50 mm) | 10/12,40 |
| výplň z plně dřevotřískové desky (vhodné použít 3 panty na křídle) | zesílení pod dveřní zavírač | 9/10,30 |
| | ochrana spodní části rámu proti nadměrnému působení vlhkosti (netýká se křidel s ventilačním seřiznutím) | 7/8,30 |
| | ventilační seřiznutí | 12/14,50 |
| | čiré tvrzené sklo o tloušťce 4 mm | +10% |

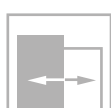
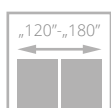
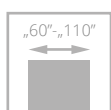

třída II

EURO aktuální cena



CZK aktuální cena



dveře CAMBIO, verze 00, zárubeň nastaviteľná systém DIN

CAMBIO

od **288** /345,90



- **pevná konstrukce - dřevěný rám obložený profilovanými deskami**
- **třívrstvý nátěrový systém** – životnost barvy na dlouhá léta
- bohatá paleta barevného provedení podle vzorníků **RAL a NCS**
- **pant typ Z, typ O a nastavitelný typ DUO**



skrytý pant DUO černý – standard pro bezfalcové provedení kolekce BLACK



skrytý pant DUO bílý – varianta pro bezfalcové provedení



hrana křídla v laminátu v odstínu černá, šedá nebo grafit - varianta (netýká se kolekce BLACK)

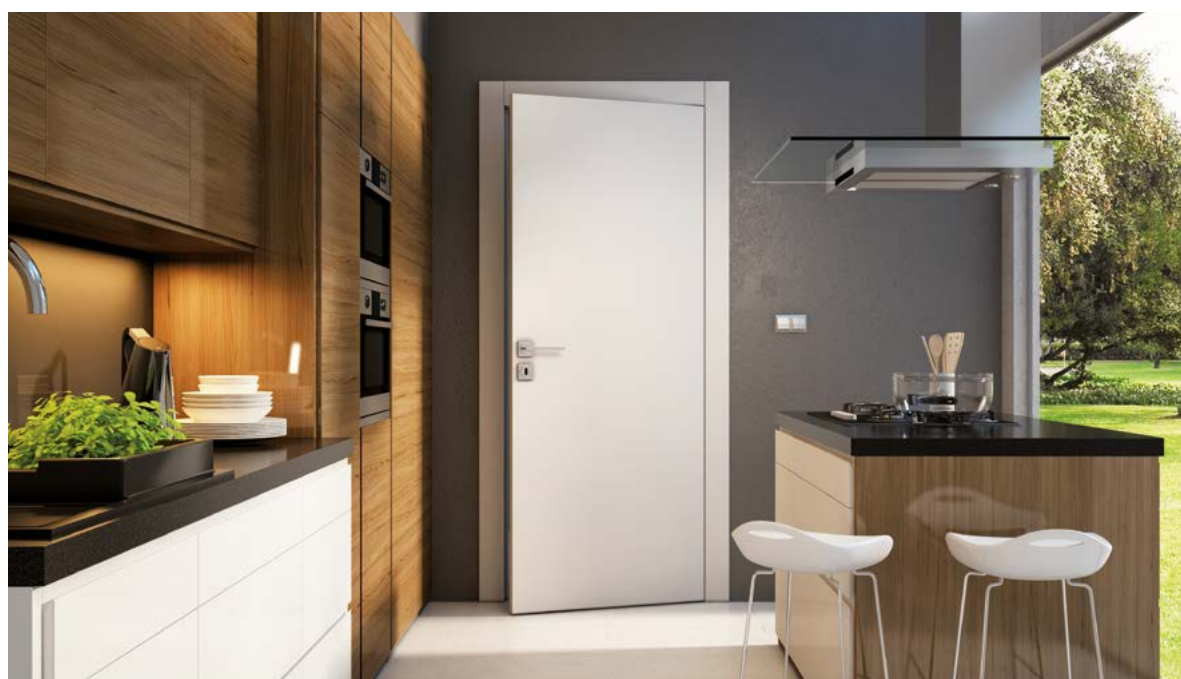

dveře CAMBIO, verze 00, zárubeň nastaviteľná systém DIN DUO



| VERZE | 00 / V00 | 02 / V2S | 03SD / V3SD | 04 / V4SD | 05 / V5SD |
|--------------|------------|------------|-------------|------------|------------|
| BÍLÁ | 288/345,90 | 347/416,70 | 364/436,60 | 364/436,60 | 364/436,60 |
| BÉŽOVÁ, ŠEDÁ | 323/387,30 | 382/458,10 | 398/477,90 | 398/477,90 | 398/477,90 |
| ČERNÁ | 357/428,70 | 416/499,40 | 433/519,30 | 433/519,30 | 433/519,30 |

BAREVNÉ PŘÍKRYTÍ

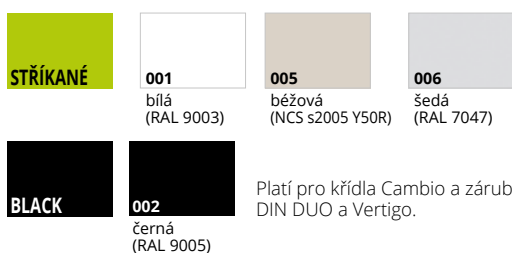

Platí pro křídla Cambio a zárubně DIN, DIN DUO a Vertigo.

VOLITELNÉ BAREVNÉ PŘÍKRYTÍ



doplatek k základní bílé barvě (RAL 9003), šedé (7047), béžové NCS s2005 Y50R podle barevných skupin RAL, NCS (str. 10)

| SKUPINA I | SKUPINA II | SKUPINA III | SKUPINA IV | SKUPINA V |
|------------|------------|-------------|------------|------------|
| 116/138,60 | 131/157,20 | 143/171,70 | 172/206,50 | 207/247,90 |

ZÁRUBNĚ

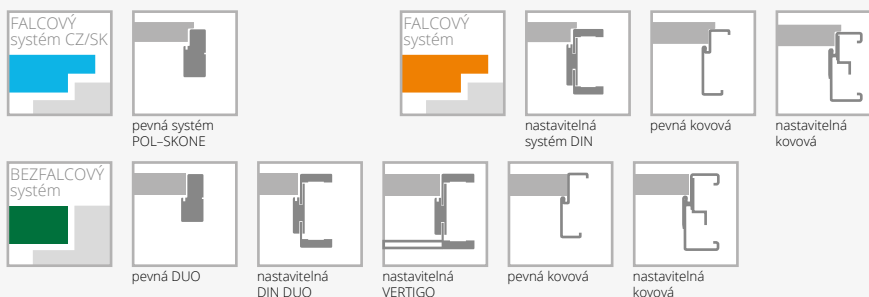

VYBAVENÍ

| STANDARDNÍ | | |
|---|----------|---|
| sklo matné bílé nebo hladké čiré o tloušťce 4 mm | | |
| u verze 03SD tvrzené, matné bílé sklo | | |
| jednobodový zámek, rozteč 72 mm (falcový systém) nebo magnetický (bezfalcový systém) zadlabaný, na klíč (rozteč 90 mm), na vložku (rozteč 85 mm) nebo s WC zamykáním – oliva (rozteč 90 mm) | | |
| panty stříbrné: typ Z – pro zárubeň systému DIN, typ O – pro kovovou zárubeň („60“-„90“ – 3 ks), typ D – pro dřevěnou zárubeň nebo skrytý DUO nikl satén („60“-„80“ – 2 ks, „90“ – 3 ks) | | |
| kolekce BLACK: čelo magnetického zámku a panty DUO ve standardu v černé barvě | | falcový systém kolekce BLACK: změna odstínu zámku na černý bez příplatku |
| DOPLŇKOVÉ (za příplatek) | | |
| rozměr „100“ (vzhled zasklení stejný jako u „90“) | 14/16,60 | |
| rozměr „110“ (vzhled zasklení stejný jako u „90“) | 28/33,10 | |
| systém REVES (verze 00) | 76/91,00 | |
| rekuperační seřiznutí | | bez příplatku |
| výplň z děrované dřevotřískové desky | 52/62,10 | |
| výplň z plné dřevotřískové desky (vhodné použít 3 panty na křídle) | 71/84,80 | |
| třetí pant v křídle nebo nastavitelný čepový pant (cena za 1 ks): | | |
| typ D, typ C pro šířku „60“-„80“ | 14/16,60 | |
| skrytý DUO pro šířku „60“-„80“ | 38/45,50 | |
| změna standardního pantu DUO na pant DUO v bílé nebo černé barvě (cena za 1 ks) | 7/8,30 | |
| | | rám (umožňující samostatné zkrácení dveřního křídla do 50 mm) 10/12,40 |
| | | rám (umožňující samostatné zkrácení dveřního křídla do 90 mm) 14/16,60 |
| | | zesílení pod dveřní zavírač 9/10,30 |
| | | ochrana spodní části rámu proti nadměrnému působení vlhkosti (netýká se křídla s ventilačním seřiznutím) 7/8,30 |
| | | dveře vyšší 2100 mm (falcový systém), 2140 mm (bezfalcový systém) +10% |
| | | dveře vyšší 2200 mm (falcový systém), 2240 mm (bezfalcový systém) +20% |
| | | ventilační seřiznutí 12/14,50 |
| | | tvrzené sklo: verze 02, 04, 05 16/18,60 |
| | | změna odstínu zámku DUO na černý nebo zlatý (lesk) 7/8,30 |
| | | hrana křídla v laminátu v odstínu černá, šedá nebo grafit 41/49,70 |
| | | čiré tvrzené sklo o tloušťce 4 mm +10% |

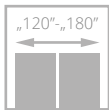
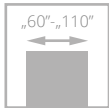

dveře SIMPLE, verze 00, zárubeň nastaviteľná systém DIN

SIMPLE

od **288**_{/345,90}



- **pevná konštrukcia - drevený rám obložený HDF deskami**
- výplň tvorí vrstva se štruktúrou „**medová plášteň**“
- **třívrstvý nátěrový systém** - životnosť farby na dlhú dobu
- bohatá paleta barevného prevedení podľa vzorníků **RAL a NCS**
- **pant** typ Z, typ O a nastaviteľný typ DUO



pohľad na frézovanie



skrytý pant DUO biely - varianta pro bezfalcové prevedenie



nový typ frézovanie



hrana křídla v laminátu v odstínu čierná, šedá alebo grafit - varianta (netýká sa kolekcie BLACK)



dveře SIMPLE, verze 02 (dveře vlevo), verze 00 (dveře vpravo), nastaviteľná zárubeň systém DIN

EURO aktuální cena



CZK aktuální cena





| VERZE | 00 / V00 | 01 / V1SD | 02 / V2SD | 03 / V4SD | 04 / V4SM |
|--------------|------------|------------|------------|------------|------------|
| BÍLÁ | 288/345,90 | 377/451,90 | 437/524,30 | 377/451,90 | 377/451,90 |
| BĚŽOVÁ, ŠEDÁ | 323/387,30 | 411/493,20 | 471/565,70 | 411/493,20 | 411/493,20 |
| ČERNÁ | 357/428,70 | 446/534,60 | 506/607,00 | 446/534,60 | 446/534,60 |

BAREVNÉ PŘÍKRYTÍ

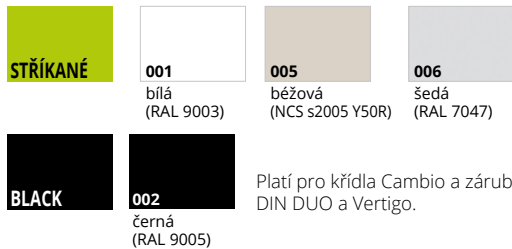

Platí pro křídla Cambio a zárubně DIN, DIN DUO a Vertigo.

VOLITELNÉ BAREVNÉ PŘÍKRYTÍ



doplatek k základní bílé barvě (RAL 9003), šedá (7047), béžová NCS s2005 Y50R podle barevných skupin RAL, NCS (str. 10)

| SKUPINA I | SKUPINA II | SKUPINA III | SKUPINA IV | SKUPINA V |
|------------|------------|-------------|------------|------------|
| 116/138,60 | 131/157,20 | 143/171,70 | 172/206,50 | 207/247,90 |

DVEŘE VYŠŠÍ



ZÁRUBNĚ

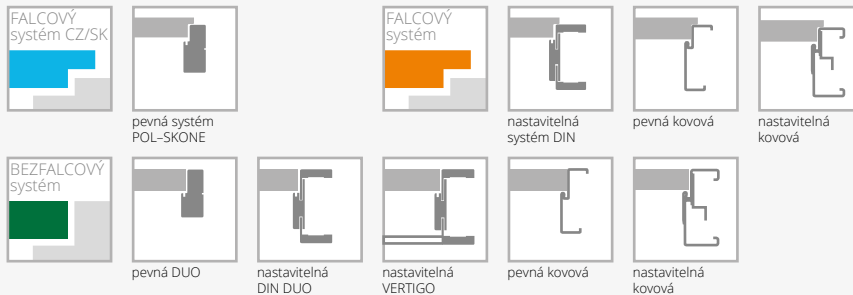

VYBAVENÍ

| STANDARDNÍ | | |
|---|----|---------------|
| sklo matné bílé nebo hladké čiré o tloušťce 4 mm | | |
| u verze 01 a 02 tvrzené, matné bílé sklo o tloušťce 4 mm | | |
| jednobodový zámek, rozteč 72 mm (falcový systém) nebo magnetický (bezfalcový systém) zadlabaný, na klíč (rozteč 90 mm), na vložku (rozteč 85 mm) nebo s WC zamykáním – oliva (rozteč 90 mm) | | |
| panty: typ Z – pro zárubeň systému DIN, typ O – pro kovovou zárubeň („60“-„90“ – 3 ks), typ D – pro dřevěnou zárubeň nebo skrytý DUO nikl satén („60“-„80“ – 2 ks, „90“ – 3 ks) | | |
| kolekce BLACK: čelo magnetického zámku a panty DUO ve standardu v černé barvě | | |
| DOPLŇKOVÉ (za příplatek) | | |
| rozměr „100“ (vzhled zasklení stejně jako u „90“) | 14 | 16,60 |
| rozměr „110“ (vzhled zasklení stejně jako u „90“) | 28 | 83,10 |
| systém REVES (verze 00) | 76 | 91,00 |
| rekuperační seříznutí | | bez příplatku |
| výplň z děrované dřevotřískové desky | 52 | 62,10 |
| výplň z plné dřevotřískové desky (vhodné použít 3 panty na křídle) | 71 | 84,80 |
| třetí pant v křídle nebo nastavitelný čepový pant (cena za 1 ks): | | |
| typ D, typ C pro šířku „60“-„80“ | 14 | 16,60 |
| skrytý DUO pro šířku „60“-„80“ | 38 | 45,50 |
| změna standardního pantu DUO na pant DUO v bílé nebo černé barvě (cena za 1 ks) | | 7/8,30 |
| falcový systém kolekce BLACK: změna odstínu zámku na černý | | bez příplatku |
| rám (umožňující samostatné zkrácení dveřního křídla do 50 mm) | 10 | 12,40 |
| rám (umožňující samostatné zkrácení dveřního křídla do 90 mm) | 14 | 16,60 |
| zesílení pod dveřní zavírač | 9 | 10,30 |
| ochrana spodní části rámu proti nadměrnému působení vlhkosti (netýká se křidel s ventilačním seříznutím) | | 7/8,30 |
| dveře vyšší 2100 mm (falcový systém), 2140 mm (bezfalcový systém) | | +10% |
| dveře vyšší 2200 mm (falcový systém), 2240 mm (bezfalcový systém) | | +20% |
| ventilační seříznutí | 12 | 14,50 |
| hrana křídla v laminátu v odstínu černá, šedá nebo grafit | 41 | 49,70 |
| tvrzené sklo (verze 03, 04) | 16 | 18,60 |
| čiré tvrzené sklo o tloušťce 4 mm (verze 01, 02) | | +10% |

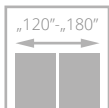
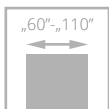

dveře SUBITO, verze 07, nastavitelná zárubeň SYSTEM DIN

SUBITO

od **254**_{7305,00}

NOVINKA

- **pevná konstrukce** – dřevěný rám
- **třívrstvý nátěrový systém** – životnost barvy na dlouhá léta
- pestrá paleta barevného provedení **RAL i NCS**
- **nastavitelný pant** typ C nebo nastavitelný typ DUO



hrana křídla v laminátu v barvě černá, šedá nebo grafit - varianta (netýká se kolekce BLACK)



dveře SUBITO, verze 07, nastavitelná zárubeň SYSTEM DIN

EURO aktuální cena



CZK aktuální cena



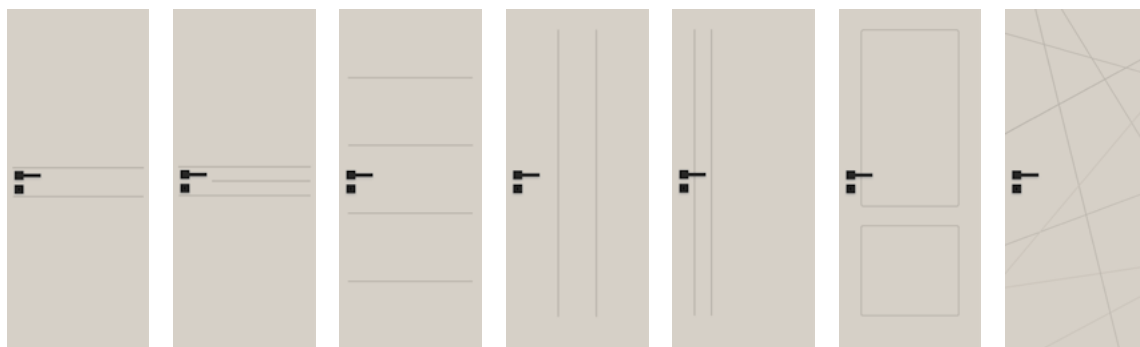

| VERZE | 01 / VF1 | 02 / VF2 | 03 / VF3 | 04 / VF14 | 05 / VF15 | 06 / VF9 | 07 / VF16 |
|--------------|------------|------------|------------|------------|------------|------------|------------|
| BÍLÁ | 254/305,00 | 254/305,00 | 254/305,00 | 254/305,00 | 254/305,00 | 254/305,00 | 254/305,00 |
| BÉŽOVÁ, ŠEDÁ | 289/346,30 | 289/346,30 | 289/346,30 | 289/346,30 | 289/346,30 | 289/346,30 | 289/346,30 |
| ČERNÁ | 323/387,70 | 323/387,70 | 323/387,70 | 323/387,70 | 323/387,70 | 323/387,70 | 323/387,70 |

BAREVNÉ PROVEDENÍ



Platí pro křídla Subito a zárubně DIN, DIN DUO a Vertigo.

VOLITELNÉ BAREVNÉ PROVEDENÍ



doplatek k základní bílé barvě (RAL 9003), šedé (7047), béžové NCS s2005 Y50R podle barevných skupin RAL, NCS (str. 10)

| SKUPINA I | SKUPINA II | SKUPINA III | SKUPINA IV | SKUPINA V |
|------------|------------|-------------|------------|------------|
| 116/138,60 | 131/157,20 | 143/171,70 | 172/206,50 | 207/247,90 |

ZÁRUBNĚ

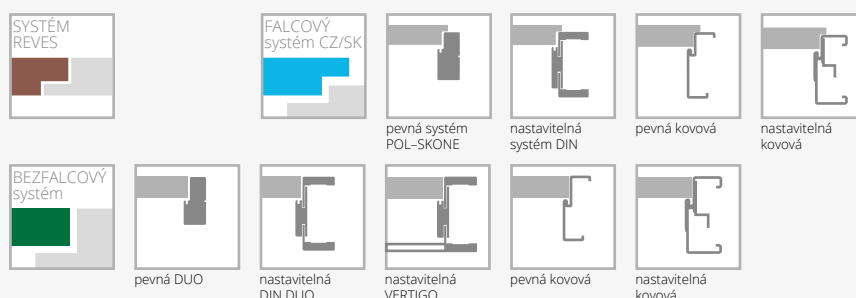

HYBAVNÍ

| STANDARDNÍ | |
|---|---------------|
| jednobodový zámek, rozteč 72 mm (falcový systém) nebo magnetický (bezfalcový systém) zadlabaný, na klíč (rozteč 90 mm), na vložku (rozteč 85 mm) nebo s WC zamykáním – oliva (rozteč 90 mm) | |
| panty: typ O – pro zárubeň systému DIN, typ O – pro kovovou zárubeň („60“-„90“ – 3 ks), typ O – pro dřevěnou zárubeň („60“-„80“ – 3 ks, „90“ – 3 ks) nebo skrytý DUO nikl satén („60“-„80“ – 2 ks, „90“ – 3 ks) | |
| DOPLŇKOVÉ (za příplatek) | |
| rozměr „100“ | 14/16,60 |
| rozměr „110“ | 28/33,10 |
| systém REVES | 76/91,00 |
| rekuperační seřiznutí | bez příplatku |
| výplň z děrované dřevotřískové desky | 52/62,10 |
| výplň z plně dřevotřískové desky (vhodné použití 3 panty na křídle) | 71/84,80 |
| třetí pant v křídle: | |
| typ C pro šířku „60“-„80“ | 14/16,60 |
| skrytý DUO pro šířku „60“-„80“ | 38/45,50 |
| změna standardního pantu DUO na pant DUO v bílé barvě (cena za 1 ks) | 7/8,30 |

| falcový systém kolekce BLACK: | |
|--|---------------|
| změna barvy zámků na černý | bez příplatku |
| rám (umožňující samostatné zkrácení dveřního křídla do 50 mm) | 10/12,40 |
| rám (umožňující samostatné zkrácení dveřního křídla do 90 mm) | 14/16,60 |
| zesílení pod dveřní závěs | 9/10,30 |
| ochrana spodní části rámu proti nadměrnému působení vlhkosti (netýká se křidel s ventilačním seřiznutím) | 7/8,30 |
| dveře vyšší 2100 mm (falcový systém), 2140 mm (bezfalcový systém) | +10% |
| dveře vyšší 2200 mm (falcový systém), 2240 mm (bezfalcový systém) | +20% |
| ventilační seřiznutí | 12/14,50 |
| hrana křídla v laminátu v barvě černá, šedá nebo grafit | 41/49,70 |

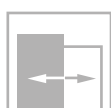
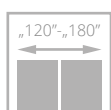
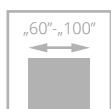

dveře SUBLIME, verze B12, zárubeň nastavitelná systém DIN

SUBLIME

od **325** /_{390,20}



- **pevná konstrukce – dřevěný rám obložený HDF deskami**
- výplň tvoří **plná dřevotříska**
- **třívrstvý nátěrový systém** – životnost barvy na dlouhá léta
- bohatá paleta barevného provedení podle vzorníků **RAL a NCS**
- **nastavitelný pant typ Z, typ O a nastavitelný typ DUO**



frézování na povrchu křídla v šířce 30 mm u verze B9



frézování na povrchu křídla v šířce 15 mm u verze B12



frézování na povrchu křídla v šířce 4 mm u verzí A1-A3 a B2-B6



hrana křídla v laminátu v odstínu černá, šedá nebo grafit - varianta (netýká se kolekce BLACK)



dveře SUBLIME, verze B12, zárubeň nastavitelná systém DIN

EURO aktuální cena



CZK aktuální cena



FALCOVÝ SYSTÉM



| VERZE | A0 / V00 | A1 / VF1 | A2 / VF2 | A3 / VF3 | B2 / VF4 | B4 / VF5 | B6 / VF6 | B9 / VF7 | B12 / VF8 |
|--------------|------------|------------|------------|------------|------------|------------|------------|------------|------------|
| BÍLÁ | 325/390,20 | 351/421,70 | 351/421,70 | 361/433,70 | 351/421,70 | 351/421,70 | 361/433,70 | 361/433,70 | 361/433,70 |
| BÉŽOVÁ, ŠEDÁ | 360/431,60 | 386/463,00 | 386/463,00 | 396/475,00 | 386/463,00 | 386/463,00 | 396/475,00 | 396/475,00 | 396/475,00 |
| ČERNÁ | 394/473,00 | 420/504,40 | 420/504,40 | 430/516,40 | 420/504,40 | 420/504,40 | 430/516,40 | 430/516,40 | 430/516,40 |



BAREVNÉ PROVEDENÍ

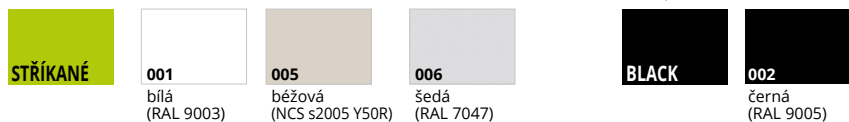

Platí pro křídla Sublime a zárubně DIN, DIN DUO a Vertigo.

VOLITELNÉ BAREVNÉ PROVEDENÍ



doplatek k základní bílé barvě (RAL 9003), šedé (7047), béžové NCS s2005 Y50R podle barevných skupin RAL, NCS (str. 10)

| SKUPINA I | SKUPINA II | SKUPINA III | SKUPINA IV | SKUPINA V |
|------------|------------|-------------|------------|------------|
| 116/138,60 | 131/157,20 | 143/171,70 | 172/206,50 | 207/247,90 |

ZÁRUBNĚ

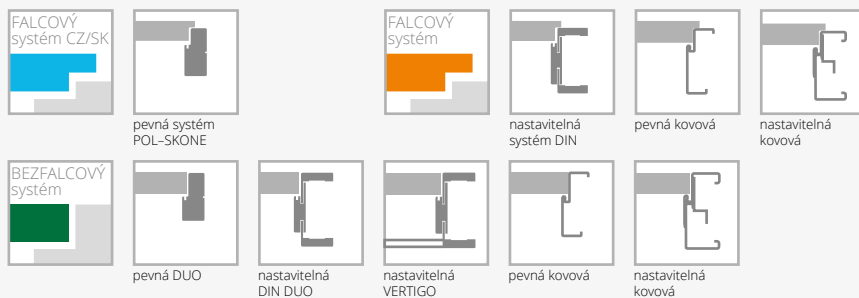

VYBAVENÍ

| STANDARDNÍ | | |
|--|---------------|--|
| jednobodový zámek, rozteč 72 mm (falcový systém) nebo magnetický (bezfalcový systém) zadlabaný, na klíč (rozteč 90 mm), na vložku (rozteč 85 mm) nebo s WC zamykáním – oliva (rozteč 90 mm) | | třetí pant v křídle: typ C pro šířku „60“-„80“ skrytý DUO pro šířku „60“-„70“ |
| panty: typ Z – pro zárubeň systému DIN, typ O – pro kovovou zárubeň („60“-„90“ – 3 ks), typ C – pro dřevěnou zárubeň („60“-„80“ – 2 ks, „90“ – 3 ks) nebo skrytý DUO nikl satén („60“-„70“ – 2 ks, „80“-„90“ – 3 ks) | | změna standardního pantu DUO na pant DUO v bílé nebo černé barvě (cena za 1 ks) |
| dveře vyšší než je standard - netyčky rozmístěné frézování | | změna odstínu zámku DUO na černý nebo zlatý (lesk) |
| kolekce BLACK: čelo magnetického zámku a panty DUO ve standardu v černé barvě | | falcový systém kolekce BLACK: změna odstínu pantu typ T na černý (cena za 1 ks) |
| verze B9 širší frézování, verze B12, A1-A3, B2-B6 užší frézování | | změna odstínu zámku na černý bez příplatku |
| DOPLŇKOVÉ (za příplatek) | | rám (umožňující samostatné zkrácení dveřního křídla do 50 mm) |
| rozměr „100“ | +20% | rám (umožňující samostatné zkrácení dveřního křídla do 90 mm) |
| systém REVES | 76/91,00 | zesílení pod dveřní zavírač |
| rekuperační seříznutí | bez příplatku | ventilační seříznutí |
| výplň z plné dřevotřískové desky (vhodné použití 3 panty na křídle) | 34/41,40 | ochrana spodní části rámu proti nadměrnému působení vlhkosti (netýká se křidel s ventilačním seříznutím) |
| | | dveře vyšší 2100 mm (falcový systém), 2140 mm (bezfalcový systém) |
| | | dveře vyšší 2200 mm (falcový systém), 2240 mm (bezfalcový systém) |
| | | hrana křídla v laminátu v odstínu černá, šedá nebo grafit |

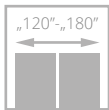
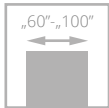

dveře TIARA, verze W02, RAL 5011, zárubeň nastaviteľná systém DIN

TIARA

od **344** /413,00

Inspirujte se
INDIGO BLUE

- **pevná konstrukce – dřevěný rám obložený HDF deskami**
- výplň tvoří **plná dřevotříská**
- **třívrstvý nátěrový systém** – životnost barvy na dlouhá léta
- bohatá paleta barevného provedení podle vzorníků **RAL a NCS**
- **nastavitelný pant typ Z, typ O a nastavitelný typ DUO**



standard: ozdobné hliníkové lišty na povrchu křídla v odstínu chrom matný



skrytý pant DUO bílý – varianta pro bezfalcové provedení



volitelné: ozdobné hliníkové lišty na povrchu křídla v černé, zlaté (lesk) barvě nebo odstínu chrom (lesk) – str. 153



skrytý pant DUO černý – standard pro bezfalcové provedení kolekce BLACK



dveře TIARA, verze W02, zárubeň nastaviteľná DIN DUO

EURO aktuální cena



CZK aktuální cena



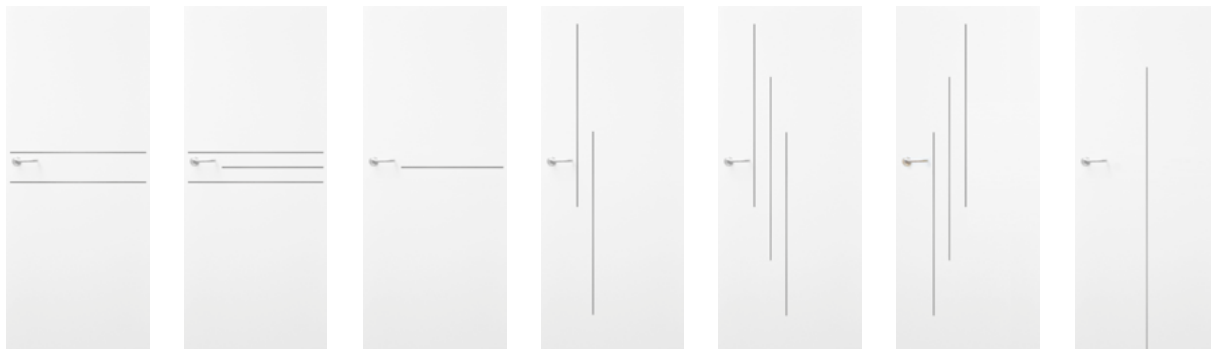

| VERZE | W01 / VD1 | W02 / VD2 | W07 / VD7 | W03 / VD3 | W04 / VD4 | W06 / VD6 | W08 / VD8 |
|--------------|------------|------------|------------|------------|------------|------------|------------|
| BÍLÁ | 344/413,00 | 344/413,00 | 344/413,00 | 344/413,00 | 344/413,00 | 344/413,00 | 344/413,00 |
| BÉŽOVÁ, ŠEDÁ | 379/454,30 | 379/454,30 | 379/454,30 | 379/454,30 | 379/454,30 | 379/454,30 | 379/454,30 |
| ČERNÁ | 448/537,10 | 448/537,10 | 448/537,10 | 448/537,10 | 448/537,10 | 448/537,10 | 448/537,10 |

BAREVNÉ PŘÍKRYTÍ

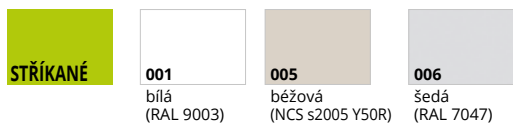

Platí pro křídla Tiara a zárubně DIN, DIN DUO a Vertigo.



hrana křídla v laminátu v odstínu černá, šedá nebo grafit - varianta (netýká se kolekce BLACK)

VOLITELNÉ BAREVNÉ PŘÍKRYTÍ



doplatek k základní bílé barvě (RAL 9003), šedé (7047), béžové NCS s2005 Y50R podle barevných skupin RAL, NCS (str. 10)

| SKUPINA I | SKUPINA II | SKUPINA III | SKUPINA IV | SKUPINA V |
|------------|------------|-------------|------------|------------|
| 116/138,60 | 131/157,20 | 143/171,70 | 172/206,50 | 207/247,90 |

ZÁRUBNĚ

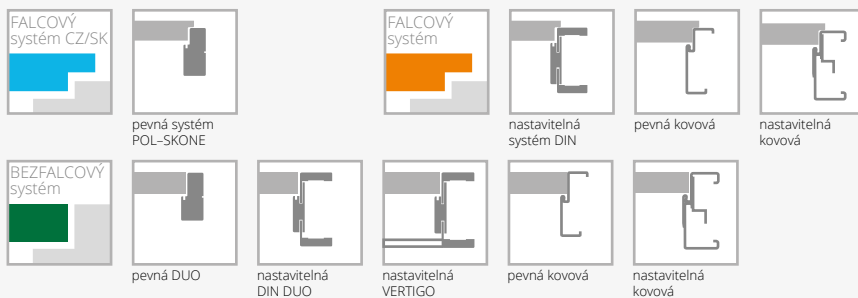

VYBAVENÍ

| STANDARDNÍ | | |
|--|---------------|---------------|
| jednobodový zámek, rozteč 72 mm (falcový systém) nebo magnetický (bezfalcový systém) zadlabaný, na klíč (rozteč 90 mm), na vložku (rozteč 85 mm) nebo s WC zamykáním – oliva (rozteč 90 mm) | | |
| panty: typ Z – pro zárubeň systému DIN, typ O – pro kovovou zárubeň („60“-„90“ – 3 ks), typ C – pro dřevěnou zárubeň („60“-„80“ – 2 ks, „90“ – 3 ks) nebo skrytý DUO nikl satén („60“-„70“ – 2 ks, „80“-„90“ – 3 ks) | | |
| kolekce BLACK: čelo magnetického zámku a panty DUO ve standardu v černé barvě | | |
| verze W08: ventilační seřiznutí ani osazení větrací mřížkou není možné | | |
| DOPLŇKOVÉ (za příplatek) | | |
| rozměr „100“ | +20% | |
| systém REVES | 76/91,00 | |
| rekuperační seřiznutí | bez příplatku | |
| třetí pant v křídle: | | |
| typ C pro šířku „60“-„80“ | 14/16,60 | |
| skrytý DUO pro šířku „60“-„70“ | 38/45,50 | |
| změna standardního pantu DUO na pant DUO v bílé nebo černé barvě (cena za 1ks) | | 7/8,30 |
| falcový systém kolekce BLACK: změna odstínu zámku na černý | | bez příplatku |
| rám (umožňující samostatné zkrácení dveřního křídla do 50 mm) (netýká se verze W08) | | 10/12,40 |
| rám (umožňující samostatné zkrácení dveřního křídla do 90 mm) (netýká se verze W08) | | 14/16,60 |
| ochrana spodní části rámu proti nadměrnému působení vlhkosti (netýká se křídla s ventilačním seřiznutím) | | 7/8,30 |
| dveře vyšší 2100 mm (falcový systém), 2140 mm (bezfalcový systém) | | +10% |
| dveře vyšší 2200 mm (falcový systém), 2240 mm (bezfalcový systém) | | +20% |
| ventilační seřiznutí | | 12/14,50 |
| ozdobné hliníkové lišty na povrchu křídla v černé, zlaté (lesk) barvě nebo odstínu chrom lesk | | bez příplatku |
| změna odstínu zámku DUO na černý nebo zlatý (lesk) | | 7/8,30 |
| hrana křídla v laminátu v odstínu černá, šedá nebo grafit | | 41/49,70 |

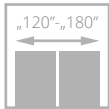
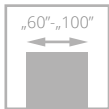

dveře ESTATO, verze A02, zárubeň nastavitelná systém DIN

ESTATO

od **353** /423,70



- **pevná konstrukce** – dřevěný rám obložený HDF deskami
- výplň tvoří **plná dřevotřískka**
- **třívrstvý nátěrový systém** – životnost barvy na dlouhá léta"
- bohatá paleta barevného provedení podle vzorníků **RAL a NCS**
- **tvrdé bezpečnostní sklo** v matné bílé barvě s tloušťkou 6 mm nebo **laminované sklo VSG 44.2 v černé barvě**
- **nastavitelný pant typ Z, typ O a nastavitelný typ DUO**



frézování na povrchu křídla



laminované sklo v matné bílé barvě



hrana křídla v laminátu v odstínu černá, šedá nebo grafit - varianta (netýká se kolekce BLACK)



sklo v černém odstínu - volitelně

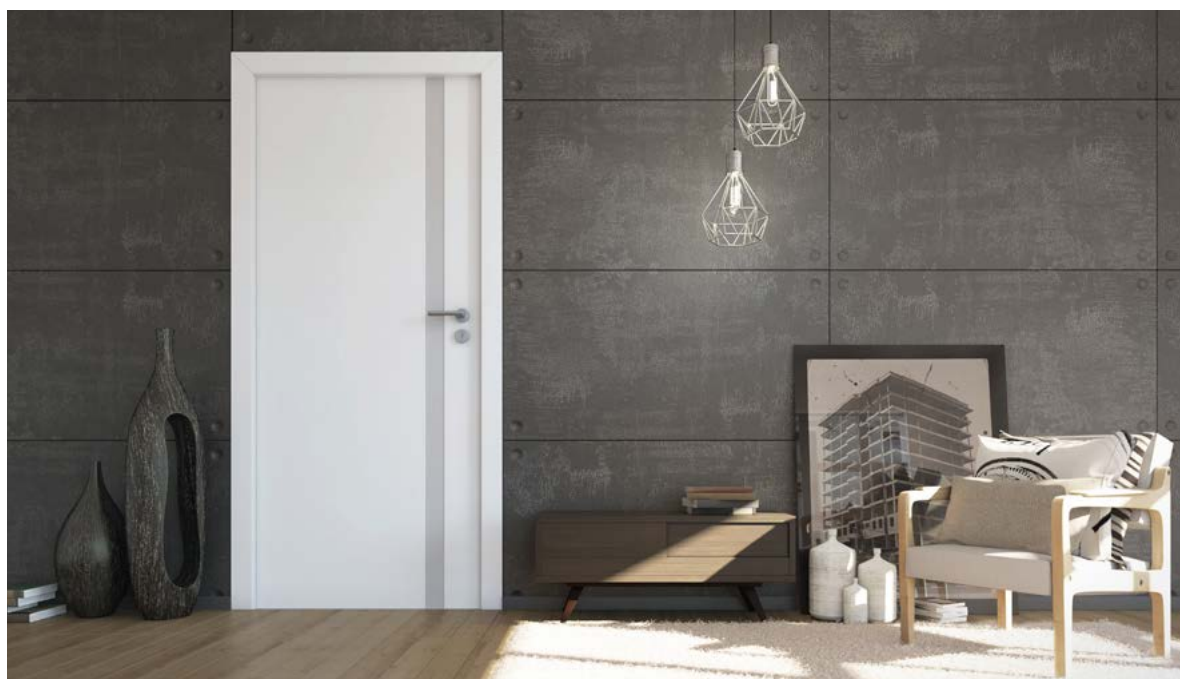

dveře ESTATO, verze A01, zárubeň nastavitelná systém DIN

EURO aktuální cena



CZK aktuální cena





SKLO BÍLÉ

| VERZE | A01 / V1SA | A02 / V2SA | A03 / V3SA | B1 / VF11 | B2 / VF12 | B3 / VF13 |
|--------------|------------|------------|------------|------------|------------|------------|
| BÍLÁ | 390/468,00 | 390/468,00 | 390/468,00 | 353/423,70 | 353/423,70 | 353/423,70 |
| BĚŽOVÁ, ŠEDÁ | 424/509,40 | 424/509,40 | 424/509,40 | 388/465,10 | 388/465,10 | 388/465,10 |



LAMINOVANÉ SKLO ČERNÉ

VRSTVENÉ - LAMINOVANÉ SKLO BÍLÉ MATNÉ

| VERZE | A01 / V1SA | A02 / V2SA | A03 / V3SA | A01 / V1SA | A02 / V2SA | A03 / V3SA |
|--------------|------------|------------|------------|------------|------------|------------|
| BÍLÁ | 442/530,90 | 489/586,80 | 512/614,10 | 442/530,90 | 489/586,80 | 512/614,10 |
| BĚŽOVÁ, ŠEDÁ | 477/572,30 | 523/628,10 | 546/655,40 | 477/572,30 | 523/628,10 | 546/655,40 |

BAREVNÉ PROVEDENÍ

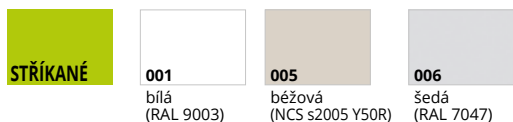

VOLITELNÉ BAREVNÉ PROVEDENÍ



doplatek k základní bílé barvě (RAL 9003), šedé (7047), béžové NCS s2005 Y50R podle barevných skupin RAL, NCS (str. 10)

| SKUPINA I | SKUPINA II | SKUPINA III | SKUPINA IV | SKUPINA V |
|------------|------------|-------------|------------|------------|
| 116/138,60 | 131/157,20 | 143/171,70 | 172/206,50 | 207/247,90 |

ZÁRUBNĚ

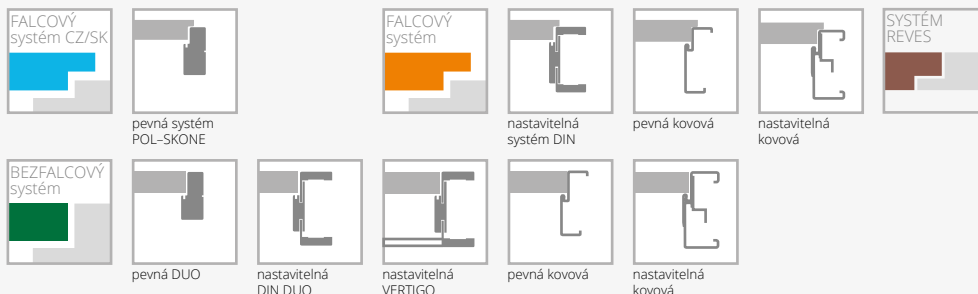

VYBAVENÍ

| STANDARDNÍ | |
|--|----------|
| tvrdné sklo matné bílé o tloušťce 6 mm (verze A01-58 mm, A02-208 mm, A03-280 mm)* | |
| laminované sklo 44.2 v černé nebo matné bílé barvě s tloušťkou 8,5 mm (verze A01- 54 mm, A02 - 205 mm, A03 - 276 mm) | |
| jednobodový zámek, rozteč 72 mm (falcový systém) nebo magnetický (bezfalcový systém) zadlabaný, na klíč (rozteč 90 mm), na vložku (rozteč 85 mm) nebo s WC zamykáním - oliva (rozteč 90 mm) | |
| panty: typ Z - pro zárubeň systému DIN, typ O - pro kovovou zárubeň („60“-„90“ - 3 ks), typ C - pro dřevěnou zárubeň („60“-„80“ - 2 ks, „90“ - 3 ks) nebo skrytý DUO nikl satén („60“-„70“ - 2 ks, „80“-„90“ - 3 ks) | |
| DOPLŇKOVÉ (za příplatek) | |
| rozměr „100“ | +20% |
| systém REVES | 76/91,00 |
| výplň z plné dřevotřískové desky (vhodné použít 3 panty na křídle) | 34/41,40 |
| třetí pant v křídle: | |
| typ C pro šířku „60“-„80“ | 14/16,60 |
| skrytý DUO pro šířku „60“-„70“ | 38/45,50 |
| změna standardního pantu DUO na pant DUO v bílé barvě (cena za 1 ks) | 7/8,30 |

| | |
|--|---------------|
| falcový systém kolečka BLACK: | |
| změna odstínu pantu typ T na černý (cena za 1 ks) | 22/26,90 |
| změna odstínu zámku na černý | bez příplatku |
| rám (umožňující samostatné zkrácení dveřního křídla do 50 mm) (netýká se verze A01, A02, A03) | 10/12,40 |
| rám (umožňující samostatné zkrácení dveřního křídla do 90 mm) (netýká se verze A01, A02, A03) | 14/16,60 |
| zesílení pod dveřní zavírač (netýká se verze A01, A02, A03) | 9/10,30 |
| ochrana spodní části rámu proti nadměrnému působení vlhkosti (netýká se křídla s ventilačním seříznutím) (netýká se verze A01, A02, A03) | 7/8,30 |
| dveře vyšší 2100 mm (falcový systém), 2140 mm (bezfalcový systém) (netýká se v. A01, A02, A03) | +10% |
| dveře vyšší 2200 mm (falcový systém), 2240 mm (bezfalcový systém) (netýká se v. A01, A02, A03) | +20% |
| ventilační seříznutí (týká se verze B1, B2, B3) | 12/14,50 |
| ventilační seříznutí A01 v šířce „60“ - „100“ | 34/41,40 |
| ventilační seříznutí A02, A03 v šířce „70“ - „100“ | 34/41,40 |
| tvrdné sklo o tloušťce 6 mm v odstínu grafit nebo hnědé | +10% |
| posuvné provedení (netýká se verze A01) | str. 104-108 |
| hrana křídla v laminátu v odstínu černá, šedá nebo grafit | 41/49,70 |

*možná tolerance +/- 1-2 mm

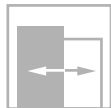
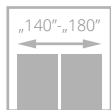
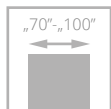

dveře ESTATO, verze A02, zárubeň nastavitelná systém DIN

PALAZZO

od **610** /732,40

NOVINKA

- **pevná konstrukce – dřevěný rám**
- **unikátní vzor**
- výplň tvoří **plná dřevotříška**
- **třívrstvý nátěrový systém** – životnost barvy na dlouhá léta"
- bohatá paleta barevného provedení podle vzorníků **RAL a NCS**
- **nastavitelný pant typ Z a nastavitelný typ DUO**



frézování na povrchu křídla



dveře ESTATO, verze A01, zárubeň nastavitelná systém DIN

EURO aktuální cena



CZK aktuální cena





VERZE W00

| | |
|--------------|------------|
| BÍLÁ | 610/732,40 |
| BÉŽOVÁ, ŠEDÁ | 645/773,80 |
| ČERNÁ | 679/815,20 |

BAREVNÉ PŘÍKRYTÍ



001
bílá
(RAL 9003)

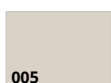

005
béžová
(NCS s2005 Y50R)

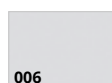

006
šedá
(RAL 7047)



002
černá
(RAL 9005)

Platí pro zárubně DIN, DIN DUO a Vertigo.

VOLITELNÉ BAREVNÉ PŘÍKRYTÍ



odstíny vzorníku RAL a NCS (kromě metalických)

doplatek k základní bílé barvě (RAL 9003), šedé (7047), béžové NCS s2005 Y50R podle barevných skupin RAL, NCS (str. 10)

| SKUPINA I | SKUPINA II | SKUPINA III | SKUPINA IV | SKUPINA V |
|------------|------------|-------------|------------|------------|
| 116/138,60 | 131/157,20 | 143/171,70 | 172/206,50 | 207/247,90 |

ZÁRUBNĚ



pevná systém
POL-SKONE



nastavitelná
systém DIN



pevná DUO



nastavitelná
DIN DUO



nastavitelná
VERTIGO

VYBAVENÍ

STANDARDNÍ

jednobodový zámeček, rozteč 72 mm (falcový systém) nebo magnetický (bezfalcový systém) zadlabaný, na klíč (rozteč 90 mm), na vložku (rozteč 85 mm) nebo s WC zamykáním – oliva (rozteč 90 mm)

panty: typ Z – pro zárubeň systému DIN, typ C – pro dřevěnou zárubeň („60“-„80“ – 2 ks, „90“ – 3 ks) nebo skrytý DUO nikl satén („60“-„70“ – 2 ks, „80“-„90“ – 3 ks)

nelze použít dveřní zavírač

DOPLŇKOVÉ (za příplatek)

| | |
|--|---------------|
| rozměr „100“ | 14/16,60 |
| systém REVES | 76/91,00 |
| rekuperační seříznutí | bez příplatku |
| třetí pant v křídle: | |
| typ C pro šířku „60“-„80“ | 14/16,60 |
| skrytý DUO pro šířku „60“-„70“ | 38/45,50 |
| změna standardního pantu DUO na pant DUO v bílé barvě (cena za 1 ks) | 7/8,30 |
| ochrana spodní části rámu proti nadměrnému působení vlhkosti (netýká se křídel s ventilačním seříznutím) | 7/8,30 |
| ventilační seříznutí | 12/14,50 |

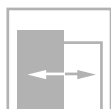
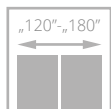
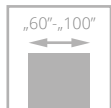

dveře VERTIGO, verze W03, zárubeň nastavitelná systém DIN

VERTIGO

od **610**_{7732,40}



- **pevná konstrukce s dřevěným rámem obloženým HDF deskami**
- **třívrstvý nátěrový systém** – životnost barvy na dlouhá léta
- bohatá paleta barevného provedení podle vzorníků **RAL a NCS**
- **tvrdé bezpečnostní sklo** v matné bílé barvě s tloušťkou 6 mm
- nastavitelný pant typ C a nastavitelný typ DUO



rámeček



skrytý pant DUO bílý – varianta pro bezfalcové provedení



standardní spojovací lišt pod úhlem 45° zárubeň DIN DUO



dveře VERTIGO, verze W02, zárubeň nastavitelná systém VERTIGO

EURO aktuální cena



CZK aktuální cena





| VERZE | W00 / V01 | OSD / V1SD | W02 / V02 | W02S1 / V2SD |
|--------------|------------|------------|------------|--------------|
| BÍLÁ | 610/732,40 | 610/732,40 | 610/732,40 | 610/732,40 |
| BÉŽOVÁ, ŠEDÁ | 645/773,80 | 645/773,80 | 645/773,80 | 645/773,80 |
| ČERNÁ | 679/815,20 | - | 679/815,20 | - |



| VERZE | W03 / V03 | W03S1 / V3S1 | W03S2 / V3S2 | W03S3 / V3S3 |
|--------------|------------|--------------|--------------|--------------|
| BÍLÁ | 610/732,40 | 610/732,40 | 610/732,40 | 610/732,40 |
| BÉŽOVÁ, ŠEDÁ | 645/773,80 | 645/773,80 | 645/773,80 | 645/773,80 |
| ČERNÁ | 679/815,20 | - | - | - |

BAREVNÉ PROVEDENÍ

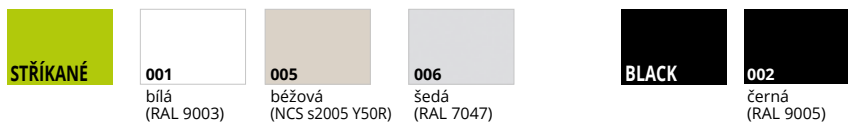

Platí pro křídla Vertigo W00, W02, W03 a zárubně DIN, DIN DUO a Vertigo.

VOLITELNÉ BAREVNÉ PROVEDENÍ



doplatek k základní bílé barvě (RAL 9003), šedé (7047), béžové NCS s2005 Y50R podle barevných skupin RAL, NCS (str. 10)

| SKUPINA I | SKUPINA II | SKUPINA III | SKUPINA IV | SKUPINA V |
|------------|------------|-------------|------------|------------|
| 138/165,10 | 172/206,50 | 207/247,90 | 241/289,20 | 276/330,60 |

ZÁRUBNĚ

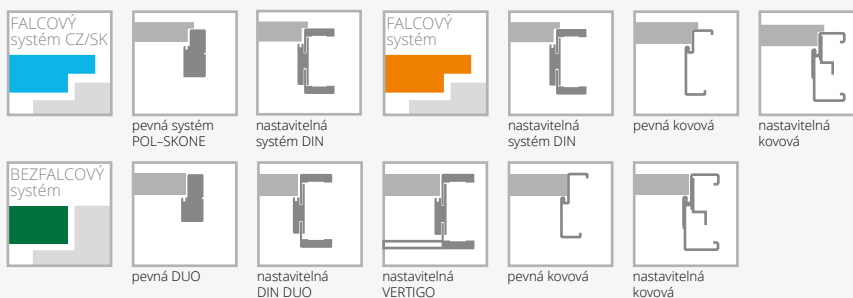

VYBAVENÍ

| STANDARDNÍ | | |
|---|--|----------------------|
| tvrdné sklo matné bílé o tloušťce 6 mm nelze použít čiré sklo | rekuperační seřiznutí | bez příplatku |
| jednobodový zámek, rozteč 72 mm (falcový systém) nebo magnetický (bezfalcový systém) zadlabaný, na klíč (rozteč 90 mm), na vložku (rozteč 85 mm) nebo s WC zamykáním – oliva (rozteč 90 mm) | systém REVES (verze W00, W02, W03) (nad rozsah ZW5 je úhel otevření dveří 87°) | 76/91,00 |
| panty: typ Z – pro zárubeň systému DIN, typ O – pro kovovou zárubeň („60“-„90“ – 3 ks), typ C – pro dřevěnou zárubeň nebo skrytý DUO nikl satén („60“-„80“ – 2 ks, „90“ – 3 ks) | třetí pant v křídle: typ C pro šířku „60“-„80“ skrytý DUO pro šířku „60“-„80“ | 14/16,60 38/45,50 |
| nelze použít dveřní zavírač | změna standardního pantu DUO na pant DUO v bílé nebo černé barvě (cena za 1ks) | 7/8,30 |
| kolekce BLACK: čelo magnetického zámku a panty DUO ve standardu v černé barvě | falcový systém kolekce BLACK: změna odstínu zámku na černý | bez příplatku |
| DOPLŇKOVÉ (za příplatek) | ochrana spodní části rámu proti nadměrnému působení vlhkosti (netýká se křidel s ventilačním seřiznutím) | 7/8,30 |
| rozměr „100“ | dveře vyšší 2140 (bezfalcový systém) | +10% |
| | ventilační seřiznutí | 12/14,50 |

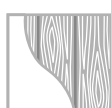
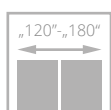
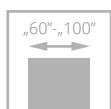

třída II



dveře VILANO, verze W00, zárubeň nastaviteľná DIN

VILANO

od **610** /732,40



- **pevná konstrukce s dřevěným rámem obloženým HDF deskami**
- **třívrstvý nátěrový systém** – životnost barvy na dlouhá léta
- bohatá paleta barevného provedení podle vzorníků **RAL a NCS**
- **tvrdé bezpečnostní sklo** v matné bílé barvě s tloušťkou 6 mm
- nastavitelný pant typ C a nastavitelný typ DUO



skrytý pant DUO bílý – varianta pro bezfalcové provedení



profil rámečku



dveře VILANO, verze W00, zárubeň nastaviteľná DIN

EURO aktuální cena



CZK aktuální cena





| VERZE | W00 / V01 | OSD / V1SD |
|--------------|------------|------------|
| BÍLÁ | 610/732,40 | 610/732,40 |
| BĚŽOVÁ, ŠEDÁ | 645/773,80 | 645/773,80 |
| ČERNÁ | 679/815,20 | - |

Platí pro křídla Vilano W00 a zárubně DIN, DIN DUO a Vertigo.

BAREVNÉ PROVEDENÍ

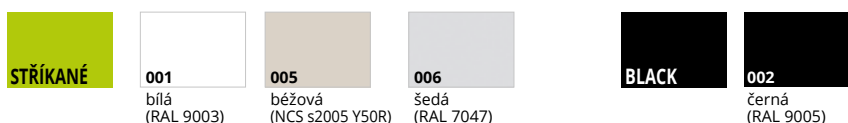

VOLITELNÉ BAREVNÉ PROVEDENÍ

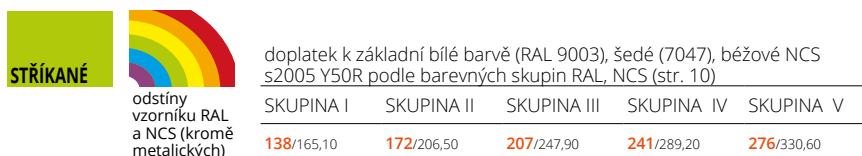

doplatek k základní bílé barvě (RAL 9003), šedé (7047), béžové NCS s2005 Y50R podle barevných skupin RAL, NCS (str. 10)

ZÁRUBNĚ

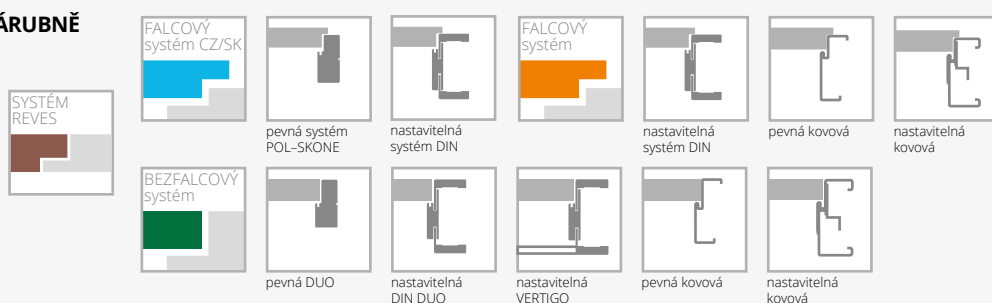

VYBAVENÍ

| | | |
|---|--|----------------------|
| STANDARDNÍ | rekuperační seříznutí | bez příplatku |
| tvrzené, matně bílé sklo o tloušťce 6 mm nelze použít čiré sklo | systém REVES (verze W00) (nad rozsah ZW4 je úhel otevření dveří 88°) | 76/91,00 |
| jednobodový zámek, rozteč 72 mm (falcový systém) nebo magnetický (bezfalcový systém) zadlabaný, na klíč (rozteč 90 mm), na vložku (rozteč 85 mm) nebo s WC zamykáním – oliva (rozteč 90 mm) | třetí pant v křídle: typ C pro šířku „60“-„80“ skrytý DUO pro šířku „60“-„80“ | 14/16,60 38/45,50 |
| panty: typ Z – pro zárubeň systému DIN, typ O – pro kovovou zárubeň („60“-„90“ – 3 ks), typ C – pro dřevěnou zárubeň nebo skrytý DUO nikl satén („60“-„80“ – 2 ks, „90“ – 3 ks) | změna standardního pantu DUO na pant DUO v bílé nebo černé barvě (cena za 1 ks) | 7/8,30 |
| nelze použít dveřní zavírač | falcový systém kolekce BLACK: změna odstínu zámku na černý | bez příplatku |
| DOPLŇKOVÉ (za příplatek) | ochrana spodní části rámu proti nadměrnému působení vlhkosti (netýká se křídla s ventilačním seříznutím) | 7/8,30 |
| rozměr „100“ | dveře vyšší 2140 mm (bezfalcový systém) | +10% |
| | ventilační seříznutí | 12/14,50 |

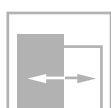
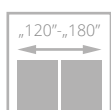
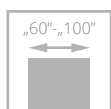

pro křídla s ventilací



dveře MODERN, verze 02, zárubeň nastavitelná systém DIN

MODERN

od **610**_{7732,40}



- **pevná konstrukce s dřevěným rámem obloženým HDF deskami**
- **třívrstvý nátěrový systém** – životnost barvy na dlouhá léta
- bohatá paleta barevného provedení podle vzorníků **RAL a NCS**
- nastavitelný pant typ C a nastavitelný typ DUO



profil rámu křídla



skrytý pant DUO bílý – varianta pro bezfalcové provedení



obložková a horní lišta natíraná



dveře MODERN, verze 02 s horní lištou, zárubeň nastavitelná systém DIN

EURO aktuální cena



CZK aktuální cena





| VERZE | 01 / V01 | 01S6 / V1S6 | 02 / V02 | 02S6 / V2S6 |
|--------------|------------|-------------|------------|-------------|
| BÍLÁ | 610/732,40 | 711/853,70 | 610/732,40 | 711/853,70 |
| BĚŽOVÁ, ŠEDÁ | 645/773,80 | 746/895,00 | 645/773,80 | 746/895,00 |
| ČERNÁ | 679/815,20 | - | 679/815,20 | - |



| VERZE | 05 / V05 | 05S8 / V5S8 | 08 / V08 | 08S10 / V8S10 |
|--------------|------------|-------------|------------|---------------|
| BÍLÁ | 610/732,40 | 711/853,70 | 610/732,40 | 711/853,70 |
| BĚŽOVÁ, ŠEDÁ | 645/773,80 | 746/895,00 | 645/773,80 | 746/895,00 |
| ČERNÁ | 679/815,20 | - | 679/815,20 | - |

BAREVNÉ PROVEDENÍ

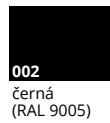
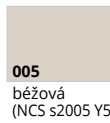

Platí pro křídla Modern 01, 02, 05, 08 a zárubně DIN, DIN DUO a Vertigo.

VOLITELNÉ BAREVNÉ PROVEDENÍ



odstíny vzorníku RAL a NCS (kromě metalických)

doplatek k základní bílé barvě (RAL 9003), šedé (7047), béžové NCS s2005 Y50R podle barevných skupin RAL, NCS (str. 10)

| SKUPINA I | SKUPINA II | SKUPINA III | SKUPINA IV | SKUPINA V |
|------------|------------|-------------|------------|------------|
| 138/165,10 | 172/206,50 | 207/247,90 | 241/289,20 | 276/330,60 |

ZÁRUBNĚ

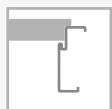

VYBAVENÍ

| STANDARDNÍ | DOPLŇKOVÉ (za příplatek) |
|--|--|
| sklo matné bílé nebo hladké čiré o tloušťce 4 mm | rozměr „100“ +20% |
| dřevěné příčky | rekuperační seříznutí bez příplatku |
| jednobodový zámek, rozteč 72 mm (falcový systém) nebo magnetický (bezfalcový systém) zadlabaný, na klíč (rozteč 90 mm), na vložku (rozteč 85 mm) nebo s WC zamykáním – oliva (rozteč 90 mm) | systém REVES (verze 01, 02, 05, 08) 76/91,00 |
| panty: typ C – pro dřevěnou zárubeň („60“-„80“ – 2 ks, „90“ – 3 ks), typ Z – pro zárubeň systému DIN, typ O – pro kovovou zárubeň („60“-„90“ – 3 ks), nebo skrytý DUO nikl satén („60“-„80“ – 2 ks, „90“ – 3 ks) | třetí pant v křídle: typ C pro šířku „60“-„80“ 14/16,60 skrytý DUO pro šířku „60“-„80“ 38/45,50 |
| nelze použít dveřní zavírač | změna standardního pantu DUO na pant DUO v bílé nebo černé barvě (cena za 1ks) 7/8,30 |
| kolekce BLACK: čelo magnetického zámku a panty DUO ve standardu v černé barvě | falcový systém kolekce BLACK: změna odstínu zámku na černý bez příplatku |
| | ochrana spodní části rámu proti nadměrnému působení vlhkosti (netýká se křidel s ventilačním seříznutím) 7/8,30 |
| | dveře vyšší 2140 mm (bezfalcový systém) +10% |
| | ventilační seříznutí 12/14,50 |

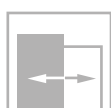
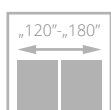
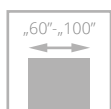

pro křídla
s ventilací



dveře MODENA, verze 02, zárubeň nastavitelná systém DIN

MODENA

od **610**_{7732,40}

- **pevná konstrukce s dřevěným rámem obloženým HDF deskami**
- **třívrstvý nátěrový systém** – životnost barvy na dlouhá léta
- bohatá paleta barevného provedení podle vzorníků RAL a NCS
- nastavitelný pant typ C a nastavitelný typ DUO



profil rámu křídla



dveře MODENA, verze 08, zárubeň nastavitelná systém DIN DUO

EURO aktuální cena



CZK aktuální cena





| VERZE | 02 / V02 | 05 / V05 | 08 / V08 |
|--------------|------------|------------|------------|
| BÍLÁ | 610/732,40 | 610/732,40 | 610/732,40 |
| BÉŽOVÁ, ŠEDÁ | 645/773,80 | 645/773,80 | 645/773,80 |
| ČERNÁ | 679/815,20 | 679/815,20 | 679/815,20 |

BAREVNÉ PROVEDENÍ



Platí pro zárubně DIN, DIN DUO a Vertigo.

VOLITELNÉ BAREVNÉ PROVEDENÍ



odstíny vzorníku RAL a NCS (kromě metalických)

doplatek k základní bílé barvě (RAL 9003), šedé (7047), béžové NCS s2005 Y50R podle barevných skupin RAL, NCS (str. 10)

| SKUPINA I | SKUPINA II | SKUPINA III | SKUPINA IV | SKUPINA V |
|------------|------------|-------------|------------|------------|
| 138/165,10 | 172/206,50 | 207/247,90 | 241/289,20 | 276/330,60 |

ZÁRUBNĚ

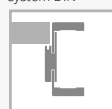

VYBAVENÍ

| STANDARDNÍ |
|---|
| jednobodový zámek, rozteč 72 mm (falcový systém) nebo magnetický (bezfalcový systém) zadlabaný, na klíč (rozteč 90 mm), na vložku (rozteč 85 mm) nebo s WC zamykáním – oliva (rozteč 90 mm) |
| panty: typ Z – pro zárubeň systému DIN („60“-„90“ – 3 ks), typ C – pro dřevěnou zárubeň, nebo skrytý DUO niki satén („60“-„80“ – 2 ks, „90“ – 3 ks) |
| nelze použít dveřní zavírač |

| DOPLŇKOVÉ (za příplatek) | |
|--|---------------|
| rozměr „100“ | +10% |
| systém REVES | 76/91,00 |
| rekuperační seříznutí | bez příplatku |
| třetí pant v křídle: | |
| typ K pro šířku „60“-„80“ | 14/16,60 |
| skrytý DUO pro šířku „60“-„80“ | 38/45,50 |
| změna standardního pantu DUO na pant DUO v bílé nebo černé barvě (cena za 1 ks) | 7/8,30 |
| ventilační seříznutí | 12/14,50 |
| ochrana spodní části rámu proti nadměrnému působení vlhkosti (netýká se křídle s ventilačním seříznutím) | 7/8,30 |
| dveře vyšší 2140 mm (bezfalcový systém) | +10% |

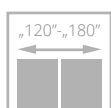
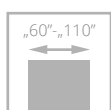

LOFTY

od **226**_{/271,40}

- **pevná konstrukce - dřevěný rám obložený HDF deskami**
- výplň tvoří **plná dřevotříska**
- pant typ Z, zesílený typ O a nastavitelný typ DUO

dveře LOFTY, verze W00, nastavitelná zárubeň SYSTÉM DIN barva dveře black



dveře LOFTY, verze W00, nastavitelná zárubeň DIN černá barva 244

EURO aktuální cena



CZK aktuální cena





CENA KOMPLETU
=
CENA KŘÍDLA
+
CENA ZÁRUBNĚ DIN/DIN DUO
(244 nebo 644 černá)
nebo
CENA ZÁRUBNĚ HARMONY
(černá RAL 9005)
nebo
CENA KOVOVÉ ZÁRUBNĚ

| VERZE | W00 / V00 |
|---------------|------------|
| ECO TOP | 226/271,40 |
| LAMISTONE CPL | 259/310,30 |
| SILKSTONE | 259/310,30 |
| DÝHOVANÉ A | 380/455,60 |
| DÝHOVANÉ D | 511/612,80 |

BAREVNÉ PROVEDENÍ

| | | | | | |
|---------------------------|------------------|---------------------|-------------------|-------------------|------------------|
| ECO TOP | 121 dub | 141 dub Salinas | 159 dub delano | 160 dub sonoma | 161 dub halif |
| SILKSTONE | 230 dub gran | 276 polský dub | | | |
| LAMISTONE CPL | 231 dub halif | 243 dub delano | 250 dub terra | | |
| DÝHOVANÉ SKUPINA A | 311 světý dub | 334 dub evropský | | | |
| DÝHOVANÉ SKUPINA D | | | 460 makassar | | |

ZÁRUBNĚ



| | | | | | |
|-----------------------------|--|-------------------------|-----------------------|--|---------------------|
| FALCOVÝ systém CZ/SK | | nastavitelná systém DIN | FALCOVÝ systém | | pevná kovová |
| BEZFALCOVÝ systém | | nastavitelná DIN DUO | | | nastavitelná kovová |

VYBAVENÍ

| STANDARDNÍ | | |
|---|--|---------------|
| jednobodový zámek, rozteč 72 mm (falcový systém) nebo magnetický (bezfalcový systém) zadlabaný, na klíč (rozteč 90 mm), na vložku (rozteč 85 mm) nebo s WC zamykáním – oliva (rozteč 90 mm) | | 10/12,40 |
| panty: typ Z – pro zárubeň systému DIN, typ O – pro kovovou zárubeň („60“-„90“ – 3 ks) nebo skrytý DUO nikl satén („60“-„80“ – 2 ks, „90“ – 3 ks) | | 14/16,60 |
| | zesílení pod dveřní zavírač | 9/10,30 |
| | ochrana spodní části rámu proti nadměrnému působení vlhkosti (netýká se křídel s ventilačním seříznutím) | 7/8,30 |
| | dveře vyšší 2100 mm (falcový systém), 2140 mm (bezfalcový systém) | +10% |
| | dveře vyšší 2200 mm (falcový systém), 2240 mm (bezfalcový systém) | +20% |
| | ventilační seříznutí | 12/14,50 |
| | hrana křídla v černé barvě: | bez příplatku |
| | hrana ABS v barvě černé nebo dub polský (týká se pouze falcového systému) | 34/41,40 |
| DOPLŇKOVÉ (za příplatek) | | |
| rozměr „100“ | +20% | |
| rozměr „110“ | +40% | |
| systém REVES | 76/91,00 | |
| rekuperační seříznutí | bez příplatku | |
| třetí pant v křídle nebo nastavitelný čepový pant (cena za 1 ks): | | |
| skrytý DUO pro šířku „60“-„80“ | 45/53,80 | |

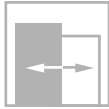
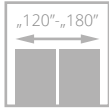
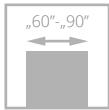

pro křídla s ventilací



dveře ARCO, verze W03P, zárubeň nastavitelná systém DIN

ARCO

od **216** /258,60



- **pevná konstrukce** rámu z vysoce kvalitní MDF desky
- certifikát FSC Mix dostupný na dotaz zákazníka



rám má svíslou kresbu, panely a výplň vodorovnou



panely, zasklení



za příplatek: **laminované sklo VSG 22.1 v černé barvě - NOVINKA**



Značka odpovědného lesnictví

ARCO s certifikátem FSC Mix dostupný na dotaz zákazníka

EURO aktuální cena



CZK aktuální cena

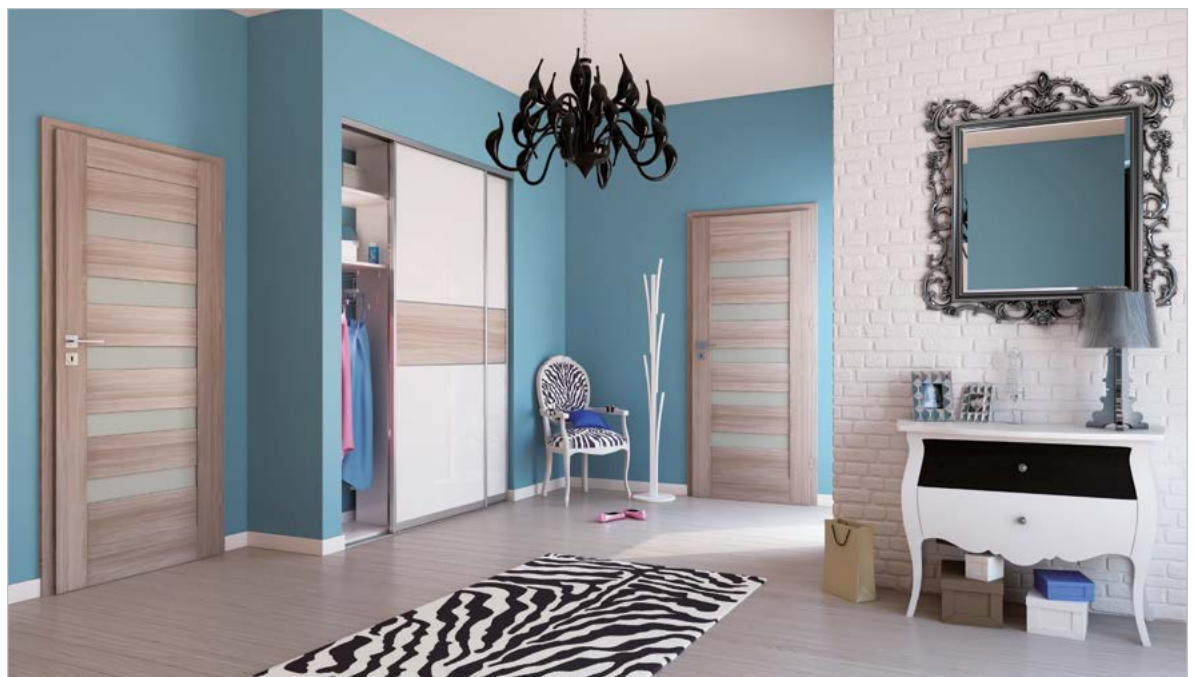

dveře ARCO, verze W02 (dveře vlevo i vpravo), zárubeň nastavitelná DIN



| VERZE | W02P / V02 | W2S / V2S2 | W02 / V2S5 | W2D / V1SD | W03P / V03 | W3S / V3S2 | W03 / V3S5 | W5P / V4S2 | W5S / V4S4 | W05 / V4S3 |
|-----------|------------|------------|------------|------------|------------|------------|------------|------------|------------|------------|
| ECO TOP | 216/258,60 | 216/258,60 | 216/258,60 | 247/295,90 | 216/258,60 | 216/258,60 | 216/258,60 | 216/258,60 | 247/295,90 | 216/258,60 |
| SILKSTONE | 250/300,00 | 250/300,00 | 250/300,00 | 283/339,30 | 250/300,00 | 250/300,00 | 250/300,00 | 250/300,00 | 283/339,30 | 250/300,00 |
| LAMISTONE | | | | | | | | | | |



| VERZE | W06 / V05 | W6S1 / V5S1 | W6S2 / V5S2 | W6S3 / V5S3 | W07 / V06 | W07S1 / V6S1 | W07S3 / V3S3 | W08 / V07 | W08S1 / V7S1 | W08S4 / V7S4 |
|-----------|------------|-------------|-------------|-------------|------------|--------------|--------------|------------|--------------|--------------|
| ECO TOP | 216/258,60 | 216/258,60 | 216/258,60 | 247/295,90 | 216/258,60 | 216/258,60 | 216/258,60 | 216/258,60 | 216/258,60 | 216/258,60 |
| SILKSTONE | 250/300,00 | 250/300,00 | 250/300,00 | 283/339,30 | 250/300,00 | 250/300,00 | 250/300,00 | 250/300,00 | 250/300,00 | 250/300,00 |
| LAMISTONE | | | | | | | | | | |

BAREVNÉ PŘÍKRYTÍ

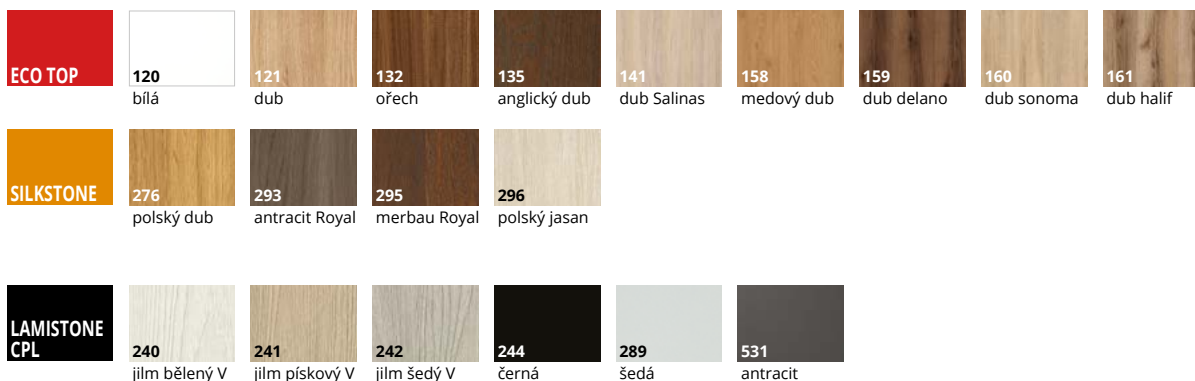

ZÁRUBNĚ

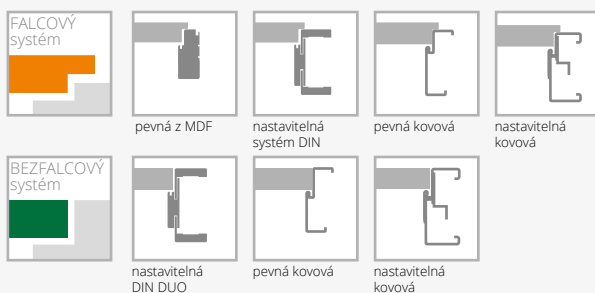

VYBAVENÍ

| STANDARDNÍ | DOPLŇKOVÉ (za příplatek) |
|---|---|
| sklo matné bílé/hnědé nebo hladké čiré o tloušťce 4 mm | rekuperační seřiznutí +10% |
| verze W2D, W5S, W05, W6S1, W6S2, W6S3 standard – tvrzené sklo, matné bílé/hnědé | ventilační seřiznutí 12/14,50 |
| jednobodový zámek, rozteč 72 mm (falcový systém) nebo magnetický (bezfalcový systém) zadlabaný, na klíč (rozteč 90 mm), na vložku (rozteč 85 mm) nebo s WC zamykáním – oliva (rozteč 90 mm) | laminované sklo VSG 22.1 bílá barva nebo čiré (platí pro 1 skl. tabuli): verze W02, W08 10/12,40 verze W03 9/10,30 |
| panty: typ Z – pro zárubeň systému DIN, typ O – pro kovovou zárubeň, typ E – pro MDF zárubeň nebo skrytý DUO nikl satén („60“ – „90“ – 3 ks) | čiré tvrzené sklo v tloušťce 4 mm +10% |
| nelze použít dveřní zavírač | laminované sklo VSG 22.1 černá barva (platí pro 1 skl. tabuli): verze W02, W08 10/12,40 verze W03 9/10,30 |
| nelze použít padací těsnění | |

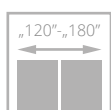
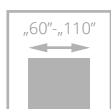

dveře INTER-AMBER, verze F00, zárubeň nastavitelná systém DIN

INTER-AMBER

od **129** /155,20



- **pevná konstrukce - dřevěný rám obložený HDF deskami**
- **bohatá paleta barevného** provedení s povrchem ECO TOP a HIGH TOP
- verze AS4, 03SD - **tvrdé bezpečnostní sklo** s tloušťkou 4 mm v odstínu bílá nebo hnědá matná



příčky AS4



dveře INTER-AMBER, verze F06 (dveře vlevo), verze A00 (dveře vpravo), zárubeň nastavitelná systém DIN

EURO aktuální cena



CZK aktuální cena





| VERZE | A00 / V00 | A01 / V2S | AS4 / V2SD | 03SD / V3SD | C00 / V03 | C01 / V3S1 | C02 / V3S2 | C03 / V3S3 |
|----------|------------|------------|------------|-------------|------------|------------|------------|------------|
| ECO TOP | 129/155,20 | 159/191,20 | 248/297,50 | 242/290,10 | 242/290,10 | 242/290,10 | 242/290,10 | 242/290,10 |
| HIGH TOP | 129/155,20 | 159/191,20 | 248/297,50 | 242/290,10 | 242/290,10 | 242/290,10 | 242/290,10 | 242/290,10 |



| VERZE | F00 / V00 | F01 / V6S1 | F02 / V6S2 | F06 / V6S6 | 04SD / V4SD | 05SD / V5SD |
|----------|------------|------------|------------|------------|-------------|-------------|
| ECO TOP | 258/309,90 | 258/309,90 | 258/309,90 | 258/309,90 | 242/290,10 | 242/290,10 |
| HIGH TOP | 258/309,90 | 258/309,90 | 258/309,90 | 258/309,90 | 242/290,10 | 242/290,10 |

BAREVNÉ PROVEDENÍ

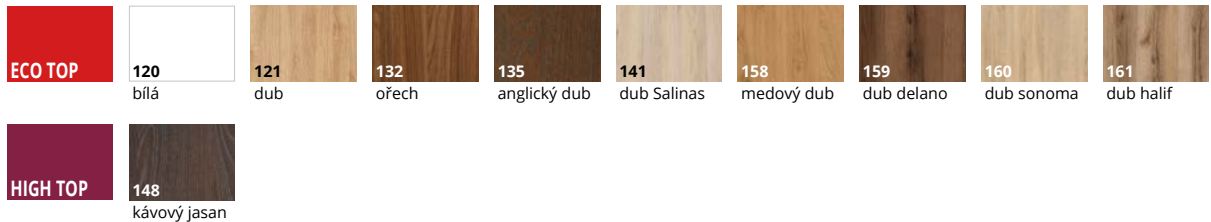

ZÁRUBNĚ

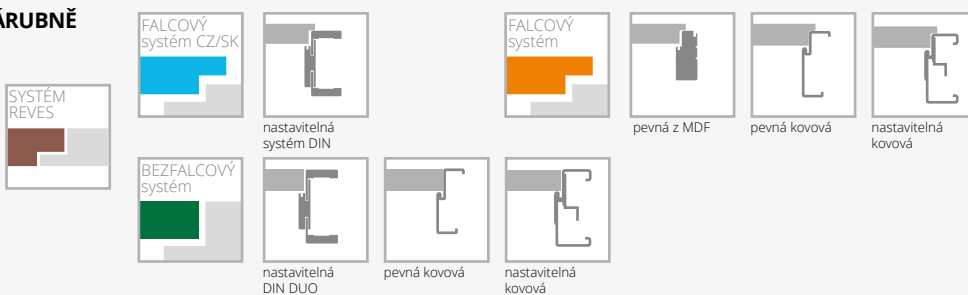

VYBAVENÍ

| STANDARDNÍ | | |
|---|--|----------|
| sklo matné bílé/hnědé nebo hladké čiré o tloušťce 4 mm | třetí pant v křídle nebo nastavitelný čepový pant (cena za 1 ks): | |
| verze AS4, 03SD standard – tvrzené sklo matné bílé/hnědé 4 mm | skrytý DUO pro šířku „60“-„80“ | 38/45,50 |
| jednobodový zámek, rozteč 72 mm (falcový systém) nebo magnetický (bezfalcový systém) zadlabaný, na klíč (rozteč 90 mm), na vložku (rozteč 85 mm) nebo s WC zamykáním – oliva (rozteč 90 mm) | rám (umožňující samostatné zkrácení dveřního křídla do 50 mm) | 10/12,40 |
| panty: typ Z – pro zárubeň systému DIN, typ O – pro kovovou zárubeň, typ E – pro MDF zárubeň („60“-„90“ – 3 ks), skrytý DUO nikl satén („60“-„80“ – 2 ks, „90“ – 3 ks) | rám (umožňující samostatné zkrácení dveřního křídla do 90 mm) | 14/16,60 |
| | zesílení pod dveřní zavírač | 9/10,30 |
| | ochrana spodní části rámu proti nadměrnému působení vlhkosti (netýká se křidel s ventilacním seříznutím) | 7/8,30 |
| | dveře vyšší 2100 mm (falcový systém CZ/SK, netýká se zárubní MDF), 2140 mm (bezfalcový systém) | +10% |
| | dveře vyšší 2200 mm (falcový systém CZ/SK, netýká se zárubní MDF), 2240 mm (bezfalcový systém) | +20% |
| | ventilacní seříznutí | 12/14,50 |
| | tvrzené sklo (týká se 1 skla): | |
| | verze C, F | 22/26,90 |
| | verze 04SD, 05SD | 16/18,60 |
| | čiré tvrzené sklo o tloušťce 4 mm | +10% |
| DOPLŇKOVÉ (za příplatek) | | |
| rozměr „100“ (vzhled zasklení stejně jako u „90“) | | 14/16,60 |
| rozměr „110“ (vzhled zasklení stejně jako u „90“) | | 28/33,10 |
| systém REVES (verze A00, C00, F00) | | 76/91,00 |
| rekuperační seříznutí | bez příplatku | |
| výplň z děrované dřevotřískové desky | | 52/62,10 |
| výplň z plné dřevotřískové desky | | 71/84,80 |

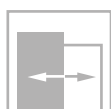
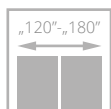
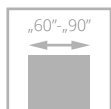

pro křídla s ventilací



dveře SEDO, verze W00, nastavitelná zárubeň SYSTÉM DIN

SEDO

od **305** /366,20

- **pevná konstrukce rámu** z vysoce kvalitní MDF desky
- **široká nabídka barevných provedení povrchů UNI MAT PLUS** se speciální vrstvou odolnou proti otiskům prstů

EURO aktuální cena



CZK aktuální cena



dveře SEDO, verze W00, nastavitelná zárubeň SYSTÉM DIN

NOVÉ VZORY



| VERZE | W00 / V00 | W01S8 | W01S8 černé příčky | W01 / V1SD | W02 / V02 |
|----------------------------|------------|------------|--------------------|------------|------------|
| výška | 305/366,20 | 374/449,00 | 374/449,00 | 320/384,40 | 320/384,40 |
| výšky 2140 mm (bezfalcové) | 336/403,40 | 412/494,50 | 412/494,50 | 353/424,10 | 353/424,10 |
| výška 2240 mm (bezfalcové) | 367/440,70 | 450/540,00 | 450/540,00 | 384/461,40 | 384/461,40 |

NOVINKA!
možnost černých příček

BAREVNÉ PROVEDENÍ

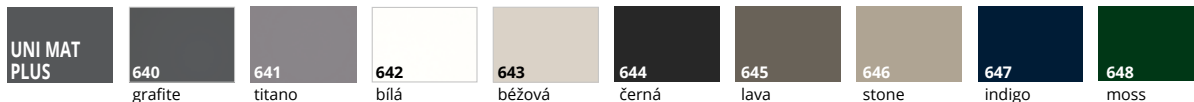

ZÁRUBNĚ



VYBAVENÍ

STANDARDNÍ
 verze W00: panel o tloušťce 12 mm
 verze W01: tvrzené sklo matné bílé o tloušťce 4 mm
 verze W01, W01S8: tvrzené sklo průhledné nebo matné bílé o tloušťce 4 mm
 není možné použít vrstvené sklo – laminované – typ VSG 22.1, VSG 33.1
 jednobodový zámek, rozteč 72 mm (falcový systém) nebo magnetický (bezfalcový systém) zadlabací, na klíč (rozteč 90 mm), na vložku (rozteč 85 mm) nebo s WC zamykáním – oliva (rozteč 90 mm)
 černá 644, falcový systém: zámek v černé barvě,
 panty v provedení kartáčovaný nikl
 černá 644, bezfalcový systém: zámek a panty v černé barvě
 panty: typ B – pro zárubeň systému DIN, typ D – pro MDF zárubeň, typ M – pro kovovou zárubeň nebo skrytý DUO nikl satén („60“-, 90“ – 3 ks)
 černá 644: skrytý pant DUO v černé barvě
 nelze použít dveřní zavírač
 nelze použít padací těsnění

| DOPLŇKOVÉ (za příplatek) | |
|--|---------------|
| rekuperační seříznutí (jen pro standardní výšku) | +10% |
| ventilační seříznutí (str. 135) | 12/14,50 |
| verze W01S8: příčky v černé barvě | bez příplatku |

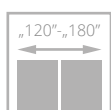
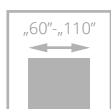

třída II



dveře CREATO, verze A02, nastavitelná zárubeň SYSTÉM DIN

CREATO

od **389** /466,30

- **pevná konstrukce - dřevěný rám**
- výplň tvoří **plná dřevotřísk**
- **bohatá paleta barevného provedení povrchu UNI MAT PLUS, který se vyznačuje hmatově hedvábným dojmem a speciální vrstvou odolnou proti otiskům prstů**
- **bezpečnostní laminované sklo VSG 44.2 v černé barvě**
- **pant typ Z nebo nastavitelný DUO**



skrytý pant bílý - volitelně



dveře CREATO, verze A01, obložková zárubeň SYSTÉM DIN

EURO aktuální cena



CZK aktuální cena





VERZE SKLO ČIRÉ, LAMINOVANÉ SKLO BÍLÉ MATNÉ NEBO ČERNÉ
A01 / V1SA **A02 / V2SA** **A03 / V3SA**
 389/466,30 421/504,80 437/523,90



VERZE SKLO TVRZENÉ BÍLÉ MATNÉ NEBO GRAFITOVÉ O TLOUŠŤCE 6 MM
A01 / V1SA **A02 / V2SA** **A03 / V3SA**
 389/466,30 421/504,80 437/523,90

BAREVNÉ PROVEDENÍ

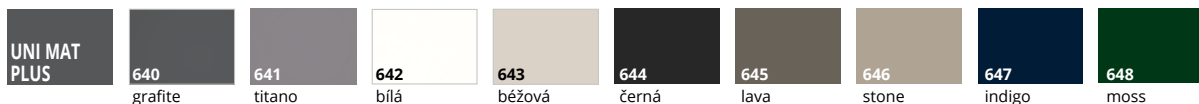

ZÁRUBNĚ

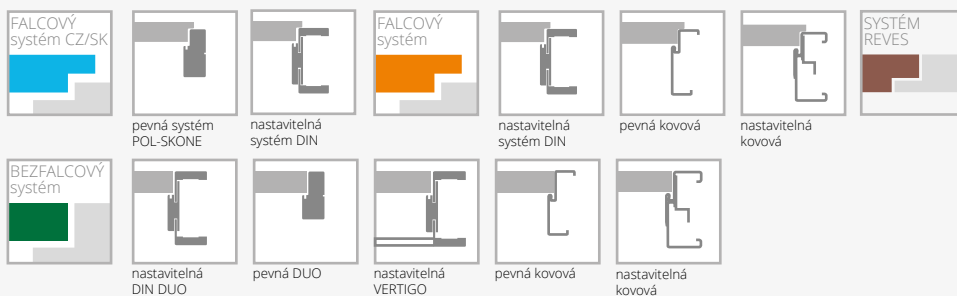

VYBAVENÍ

| STANDARDNÍ | DOPLŇKOVÉ (za příplatek) |
|---|--|
| laminované sklo 44.2 v barvě černé, čiré nebo bílé matné o tloušťce 8,5 mm (verze A01 – 58 mm, A02 – 208 mm, A03 – 280 mm)* provedení s černým vrstveným sklem: zámek v černé barvě, T-panty v černé barvě provedení s matným bílým laminovaným, čirým nebo bílým matným sklem: zámek a panty ve stříbrné barvě | velikost „100“ +20% systém REVES 76/91,00 |
| jednobodový zámek, rozteč 72 mm (falcový systém) nebo magnetický (bezfalcový systém) zadlabací, na klíč (rozteč 90 mm), na vložku (rozteč 85 mm) nebo s WC zamykáním – oliva (rozteč 90 mm) | třetí pant u křídla: typ C pro šíř. „60“-„80“ 14/16,60 skrytý DUO pro šíř. „60“-„70“ 38/45,50 hrany křídla v černé barvě 17/20,70 |
| panty: typ Z – pro zárubeň systému DIN („60“-„90“ – 3 ks), typ O – pro kovovou zárubeň, typ C – pro dřevěnou zárubeň, nebo skrytý DUO nikl satén („60“-„80“ – 2 ks, „90“ – 3 ks) nelze použít dveřní zavírač | změna standardního pantu DUO na pant DUO v bílé nebo černé barvě (cena za 1ks) 7/8,30 posuvný systém (neplatí pro verzi A01) str. 104-108 |
| nelze použít ochranu dolního profilu rámu proti působení nadměrné vlhkosti | ventilační výřez A01 v šířkách „60“-„100“ (str. 149) 34/41,40 ventilační seřiznutí A02, A03 v šířkách „70“-„100“ (str. 137) 34/41,40 výplň z plně dřevotřísky (doporučuje se doplnění třetího pantu) 34/41,40 |

*možná tolerance +/- 1-2 mm

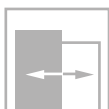
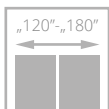
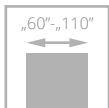

třída II

EURO aktuální cena



CZK aktuální cena



dveře HAPTIC, verze 00, zárubeň nastavitelná DIN

HAPTIC

od **189** /227,20



- **pevná konstrukce - dřevěný rám obložený HDF deskami**
- **bohatá paleta barevného provedení povrchu UNI MAT PLUS**, který se vyznačuje s hmatově hedvábným dojmem a speciální vrstvou odolnou proti otiskům prstů
- pant typ Z, typ E nebo nastavitelný DUO



dveře HAPTIC, verze 00, zárubeň nastavitelná DIN

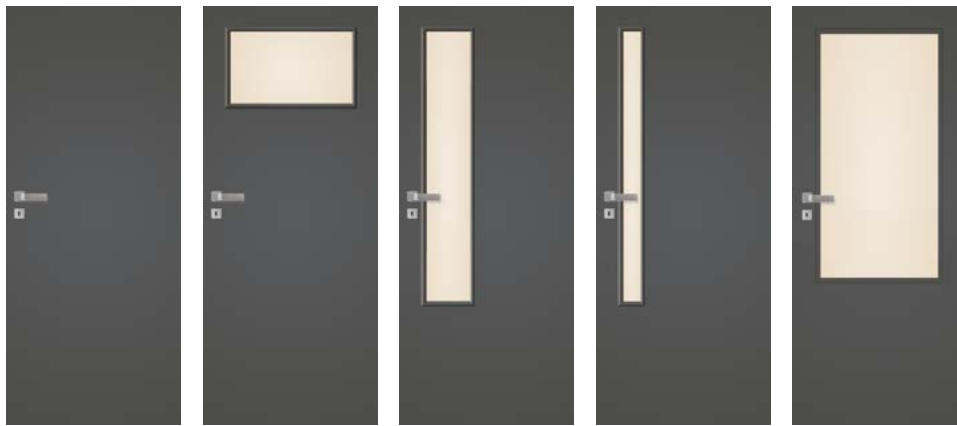

| VERZE | 00 / V00 | 02 / V2S | 04 / V4SD | 05 / V5SD | 03SD / V3SD |
|-------|------------|------------|------------|------------|-------------|
| | 189/227,20 | 237/284,70 | 261/313,70 | 261/313,70 | 306/367,00 |



HRANY ABS

příplatek 34/41,40

BAREVNÉ PROVEDENÍ

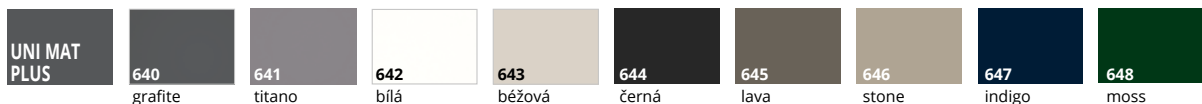

ZÁRUBEŇ

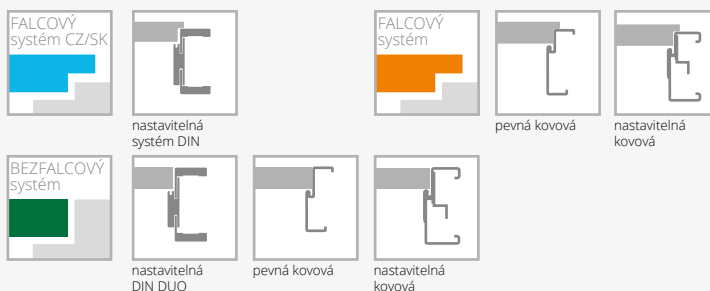

VYBAVENÍ

| STANDARDNÍ | | |
|---|---------------|----------|
| změna odstínu zámku DUO na černý nebo zlatý (lesk) | | 7/8,30 |
| sklo matné bílé/hnědé nebo hladké čiré o tloušťce 4 mm | | |
| verze 03SD standard – tvrzené sklo matné bílé/hnědé 4 mm | | 10/12,40 |
| jednobodový zámek, rozteč 72 mm (falcový systém) nebo magnetický (bezfalcový systém) zadlabaný, na klíč (rozteč 90 mm), na vložku (rozteč 85 mm) nebo s WC zamykáním – oliva (rozteč 90 mm) | | 14/16,60 |
| panty: typ Z – pro zárubeň systému DIN, typ O – pro kovovou zárubeň, typ E – pro MDF zárubeň („60“-„90“ – 3 ks), skrytý DUO nikl satén („60“-„80“ – 2 ks, „90“ – 3 ks) | | 9/10,30 |
| zesílení pod dveřní zavirač | | 7/8,30 |
| ochrana spodní části rámu proti nadměrnému působení vlhkosti (netýká se křídel s ventilačním seříznutím) | | +10% |
| dveře vyšší 2100 mm (falcový systém CZ/SK, netýká se zárubní MDF), 2140 mm (bezfalcový systém) | | +20% |
| dveře vyšší 2200 mm (falcový systém CZ/SK, netýká se zárubní MDF), 2240 mm (bezfalcový systém) | | 12/14,50 |
| ventilační seříznutí | | 16/18,60 |
| tvrzené sklo (verze 02, 04, 05) | | +10% |
| čiré tvrzené sklo o tloušťce 4 mm | | 34/41,40 |
| hrana ABS v barvě černá, titano, antracit, bílá, nebo dub polský (týká se pouze falcového systému) | | |
| DOPLŇKOVÉ (za příplatek) | | |
| rozměr „100“ (vzhled zasklení stejně jako u „90“) | 14/16,60 | |
| rozměr „110“ (vzhled zasklení stejně jako u „90“) | 28/33,10 | |
| systém REVES (verze 00) | 76/91,00 | |
| rekuperační seříznutí | bez příplatku | |
| výplň z děrované dřevotřískové desky | 52/62,10 | |
| výplň z plné dřevotřískové desky | 71/84,80 | |
| třetí pant v křídle nebo nastavitelný čepový pant (cena za 1 ks): skrytý DUO pro šířku „60“-„80“ | 38/45,50 | |

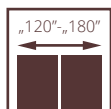
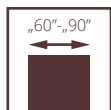

pro křídla
s ventilací



dveře MODO, verze W00, zárubeň nastavitelná DIN

MODO

od **305** /^{366,20}

NOVINKA

- **pevná konstrukce** - rámy z vysoce kvalitní MDF
- **svíslé a vodorovné** rámy o stejné tloušťce 40 mm
- rám z MDF s povrchovou úpravou **UNI MAT PLUS, LAMISTONE, SILKSTONE**
- deska z MDF o síle 12mm s povrchovou úpravou **UNI MAT PLUS, LAMISTONE, SILKSTONE**
- profilovaný **dekorativní** rámeček



profil rámečku



dveře MODO, verze W00, zárubeň nastavitelná DIN

EURO aktuální cena



CZK aktuální cena





NOVÝ VZOR

| VERZE | W00 / V01 | W01 / V1SD | W02 / V02 | W03 / V03 |
|----------------------------|------------|------------|------------|------------|
| standardní výška | 305/366,20 | 320/384,40 | 320/384,40 | 320/384,40 |
| výška 2140 mm (bezfalcové) | 336/403,40 | 353/424,10 | 353/424,10 | 353/424,10 |
| výška 2240 mm (bezfalcové) | 367/440,70 | 384/461,40 | 384/461,40 | 384/461,40 |

BAREVNÉ PROVEDENÍ

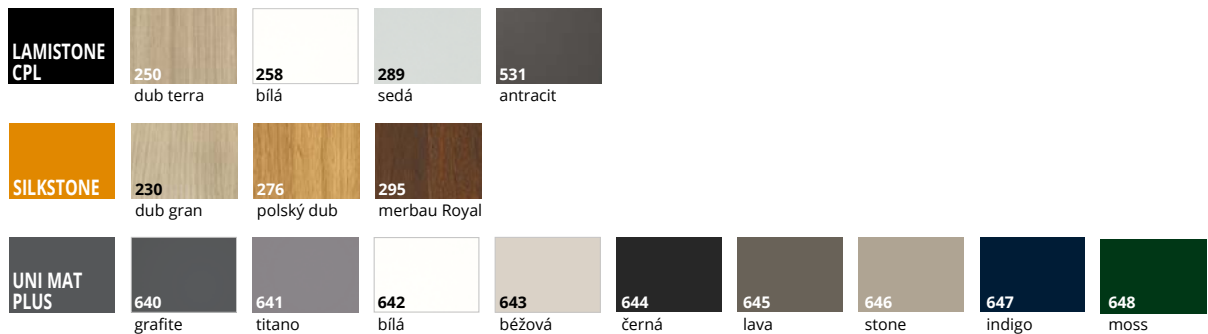

ZÁRUBNĚ



VYBAVENÍ

| STANDARDNÍ | DOPLŇKOVÉ (za příplatek) |
|--|---|
| verze W01 - tvrzené sklo bílé matné o tloušťka 4 mm | rekuperační seřiznutí +10% |
| jednobodový zámek z bílého pozinku, rozteč 72 mm (falcový systém), v barvě UNI MAT PLUS černá 644, jednobodový zámek v černé barvě, rozteč 72 mm (falcový systém) nebo magnetický v barvě satén-nikl (bezfalcový systém) zadlabací zámek na klíč (rozteč 90 mm) pro vložku (rozteč 85 mm) nebo pro koupelnový zámek (rozteč 90 mm) | ventilační seřiznutí 12/14,50 |
| UNI MAT PLUS barva černá 644 magnetický zámek v černé barvě (bezfalcový systém) na klíč (rozteč 90 mm) pro vložku (rozteč 85 mm) nebo pro koupelnový zámek (rozteč 90 mm) | čiré tvrzené sklo v tloušťce 4 mm +10% |
| stříbrné panty: typ B - pro zárubně systém DIN, typ D - pro zárubně z MDF, typ M - pro kovovou zárubeň nebo skrytý DUO nikl satén ("60"- "90" - 3 ks). UNI MAT PLUS 644 skryté panty v černé barvě. | |
| nelze použít dveřní zavírač | |
| nelze použít padací těsnění | |
| nelze použít vrstvené sklo VSG 22.1; VSG 33.1 | |

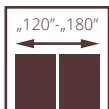
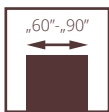

pro křídla
s ventilací



dveře VERI, verze W02, zárubeň nastavitelná DIN

VERI

od **305** /366,20

NOVINKA

- **pevná konstrukce** - rámy z vysoce kvalitní MDF
- **svislé a vodorovné** rámy o stejné tloušťce 40 mm
- rám z MDF s povrchovou úpravou **UNI MAT PLUS, LAMISTONE, SILKSTONE**
- deska z MDF o síle 12mm s povrchovou úpravou UNI MAT PLUS, LAMISTONE, SILKSTONE
- profilovaný **dekorativní** rámeček



profil rámečku



speciální frézování na spoji ráků



dveře VERI, verze W00, zárubeň nastavitelná DIN DUO

EURO aktuální cena



CZK aktuální cena





| VERZE | W00 / V01 | W01 / V1SD | W02 / V02 | W03 / V03 |
|----------------------------|------------|------------|------------|------------|
| standardní výška | 305/366,20 | 320/384,40 | 320/384,40 | 320/384,40 |
| výška 2140 mm (bezfalcové) | 336/403,40 | 353/424,10 | 353/424,10 | 353/424,10 |
| výška 2240 mm (bezfalcové) | 367/440,70 | 384/461,40 | 384/461,40 | 384/461,40 |

BAREVNÉ PŘEVEDENÍ

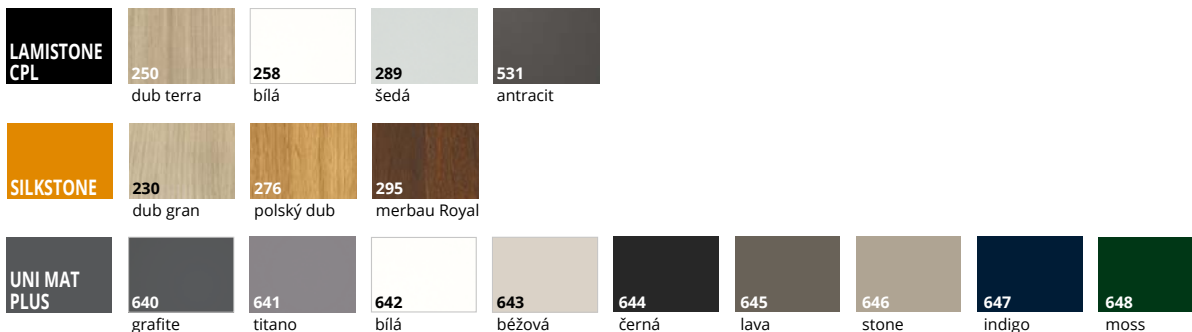

ZÁRUBNĚ

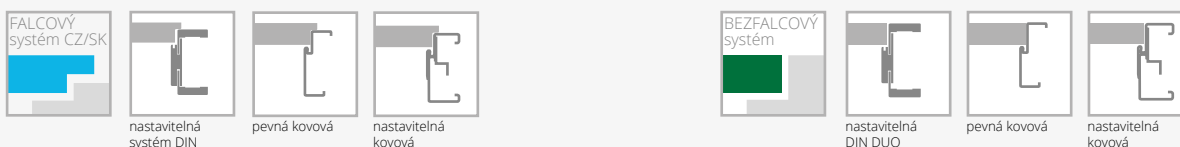

VEŠTAVENÍ

| STANDARDNÍ | DOPLŇKOVÉ (za příplatek) |
|--|---|
| verze W01 - tvrzené sklo bílé matné o tloušťka 4 mm | rekuperační seřiznutí +10% |
| jednobodový zámek z bílého pozinku, rozteč 72 mm (falcový systém), v barvě UNI MAT PLUS černá 644, jednobodový zámek v černé barvě, rozteč 72 mm (falcový systém) nebo magnetický v barvě satén-nikl (bezfalcový systém) zadlabací zámek na klíč (rozteč 90 mm) pro vložku (rozteč 85 mm) nebo pro koupelnový zámek (rozteč 90 mm) | ventilační seřiznutí 12/14,50 |
| UNI MAT PLUS barva černá 644 magnetický zámek v černé barvě (bezfalcový systém) na klíč (rozteč 90 mm) pro vložku (rozteč 85 mm) nebo pro koupelnový zámek (rozteč 90 mm) | čiré tvrzené sklo v tloušťce 4 mm +10% |
| stříbrné panty: typ B - pro zárubně systém DIN, typ D - pro zárubně z MDF, typ M - pro kovovou zárubně nebo skrytý DUO nikl satén ("60"- "90" - 3 ks). UNI MAT PLUS 644 skryté panty v černé barvě. | |
| nelze použít dveřní zavírač | |
| nelze použít padací těsnění | |
| nelze použít vrstvené sklo VSG 22.1; VSG 33.1 | |

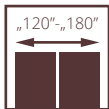
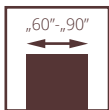

pro křídla
s ventilací



dveře EGRO, vzor W00, nastavitelná zárubeň SYSTÉM DIN

EGRO

od **305** /366,20

NOVINKA

- **pevná konstrukce** - rámy z vysoce kvalitní MDF
- **svíslé a vodorovné** rámy o stejné tloušťce 40 mm
- rám z MDF s povrchovou úpravou **UNI MAT PLUS, LAMISTONE, SILKSTONE**
- MDF deska o tloušťce 16mm s povrchovou úpravou UNI MAT PLUS, LAMISTONE, SILKSTONE
- **profilovaná** deska o síle 16 mm



profil rámečku

EURO aktuální cena



CZK aktuální cena



dveře EGRO, vzor W00, nastavitelná zárubeň SYSTÉM DIN



| VERZE | W00 / V01 | W01 / V1SD | W02 / V02 | W03 / V2SD | W04 / V03 | W05 / V3SD |
|----------------------------|------------|------------|------------|------------|------------|------------|
| standardní výška | 305/366,20 | 320/384,40 | 320/384,40 | 320/384,40 | 320/384,40 | 320/384,40 |
| výška 2140 mm (bezfalcové) | 336/403,40 | 353/424,10 | 353/424,10 | 353/424,10 | 353/424,10 | 353/424,10 |
| výška 2240 mm (bezfalcové) | 367/440,70 | 384/461,40 | 384/461,40 | 384/461,40 | 384/461,40 | 384/461,40 |

BAREVNÉ PROVEDENÍ

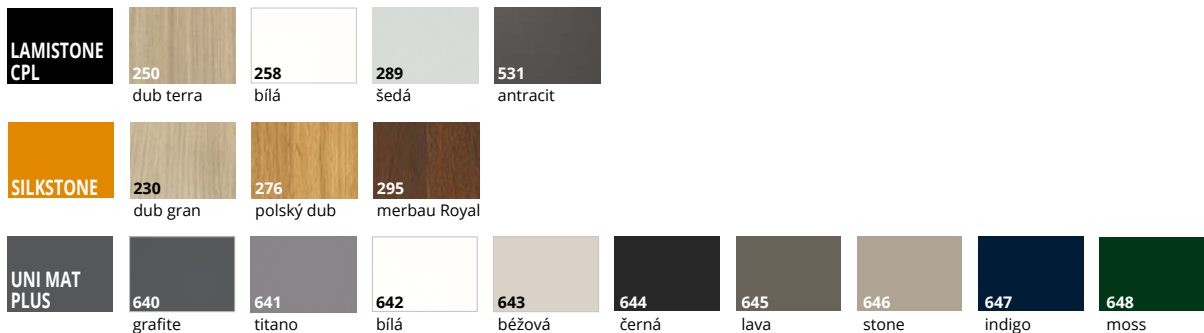

ZÁRUBNĚ

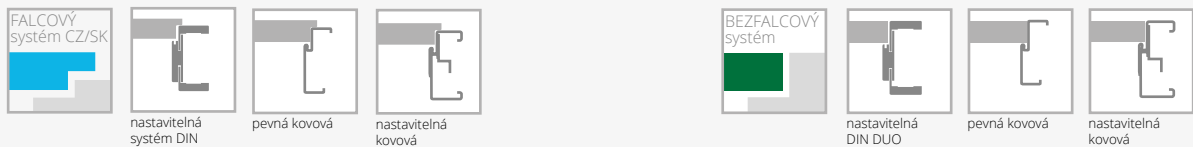

VYBAVENÍ

| STANDARDNÍ | DOPLŇKOVÉ (za příplatek) |
|--|---|
| verze W01, W03 - tvrzené sklo bílé matné o tloušťka 4 mm | rekuperační seříznutí +10% |
| verze W00, W02 - profilovaná deska o tloušťce 16 mm | ventilační seříznutí 12/14,50 |
| jednobodový zámek z bílého pozinku, rozteč 72 mm (falcový systém), v barvě UNI MAT PLUS černá 644, jednobodový zámek v černé barvě, rozteč 72 mm (falcový systém) nebo magnetický v barvě satén-nikl (bezfalcový systém) zadlabací zámek na klíč (rozteč 90 mm) pro vložku (rozteč 85 mm) nebo pro koupelnový zámek (rozteč 90 mm) | číré tvrzené sklo v tloušťce 4 mm +10% |
| UNI MAT PLUS barva černá 644 magnetický zámek v černé barvě (bezfalcový systém) na klíč (rozteč 90 mm) pro vložku (rozteč 85 mm) nebo pro koupelnový zámek (rozteč 90 mm) | |
| stříbrné panty: typ B - pro zárubně systém DIN, typ D - pro zárubně z MDF, typ M - pro kovovou zárubně nebo skrytý DUO nikl satén ("60"- "90" - 3 ks). UNI MAT PLUS 644 skryté panty v černé barvě. | |
| nelze použít dveřní zavírač | |
| nelze použít padací těsnění | |
| nelze použít vrstvené sklo VSG 22.1; VSG 33.1 | |

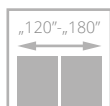
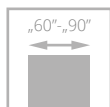

pro křídla s ventilací



dveře FIORI, verze W02SP, zárubeň nastavitelná systém DIN

FIORI

od **262** /_{314,50}

- **pevná konstrukce** – rám z **vysoce kvalitní MDF desky**
- **svislé** a vodorovné rámy se stejnou tloušťkou 40 mm

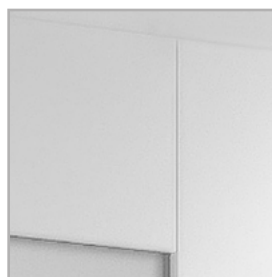

speciálně zkosené hrany ve spoji svislého a vodorovného rámu



za příplatek: **laminované sklo VSG 22.1 v černé barvě**



dveře FIORI, verze W02, zárubeň nastavitelná systém DIN

EURO aktuální cena



CZK aktuální cena





| | | | |
|--------------|------------------|--------------------|---------------------|
| VERZE | W02 / V01 | W02P / V1SD | W02S2P / V02 |
| | 262/314,50 | 262/314,50 | 262/314,50 |

BAREVNÉ PROVEDENÍ

| | | | | | |
|----------------------|------------------------|--------------------------|----------------------------|--------------------|------------------------|
| LAMISTONE CPL | 244 černá | 250 dub terra | 258 bílá | 289 šedý | 531 antracit |
| SILKSTONE | 230 dub gran | 276 polský dub | 295 merbau Royal | | |

ZÁRUBNĚ

| | | |
|--------------------------|------------------------|-------------------------|
| FALCOVÝ systém | | |
| | pevná systém POL-SKONE | nastavitelná systém DIN |
| BEZFALCOVÝ systém | | |
| | pevná DUO | nastavitelná DIN DUO |

VYBAVENÍ

| STANDARDNÍ | DOPLŇKOVÉ (za příplatek) |
|---|--|
| sklo matné bílé/hnědé nebo hladké čiré o tloušťce 4 mm | rekuperační seřiznutí +10% |
| jednobodový zámeček, rozteč 72 mm (falcový systém) nebo magnetický (bezfalcový systém) zadlabaný, na klíč (rozteč 90 mm), na vložku (rozteč 85 mm) nebo s WC zamykáním – oliva (rozteč 90 mm) | zámeček v černé barvě falcový systém 3/4,10 |
| panty: typ Z – pro zárubeň systému DIN („60“ „90“ – 3 ks), typ D – pro dřevěnou zárubeň nebo skrytý DUO nikl satén („60“ „80“ – 2 ks, „90“ – 3 ks) | změna standardního pantu DUO na pant DUO v bílé nebo černé barvě (cena za 1ks) 7/8,30 |
| nelze použít dveřní zavírač | ventilační seřiznutí 12/14,50 |
| nelze použít padací těsnění | laminované sklo VSG 22.1 bílá barva nebo čiré (platí pro 1 skl. tabuli) 9/10,30 |
| | čiré tvrzené sklo o tloušťce 4 mm +10% |
| | změna odstínu zámku DUO na černý nebo zlatý (lesk) 7/8,30 |
| | laminované sklo VSG 22.1 černá barva (platí pro 1 skl. tabuli) verze W02, W02S2P 10/12,40 |

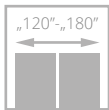
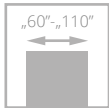

dveře IMPULS, verze W06, zárubeň nastavitelná systém DIN

IMPULS

od **189** /227,20



- **pevná konstrukce - dřevěný rám obložený HDF deskami**
- **bohatá paleta barevného provedení s povrchem LAMISTONE CPL a SILKSTONE**
- pant typ Z, typ E nebo nastavitelný DUO



profil rámečku



zárubeň



dveře IMPULS, verze W13 (dveře vlevo), verze W01 (dveře vpravo), zárubeň nastavitelná systém DIN

EURO aktuální cena



CZK aktuální cena



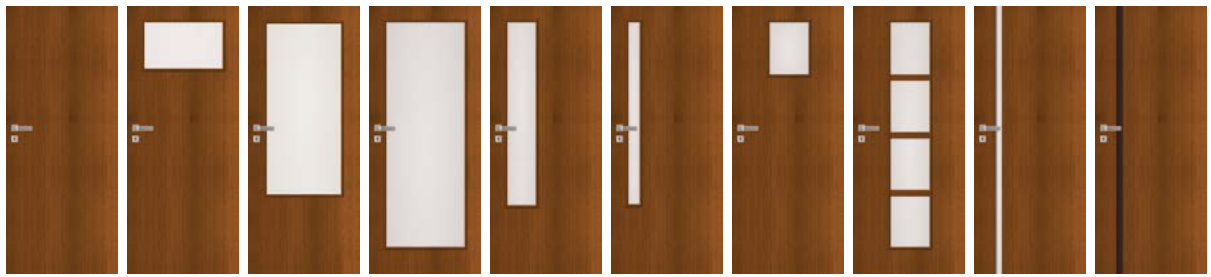

| VERZE | W01 / V00 | W02 / V2S | W03 / V3SD | W05 / V1SD | W06 / V4SD | W07 / V5SD | W12D1 / V6S1 | W12 / V6S4 | W13 / V1SA | W14 / V1SA |
|----------------------------|------------|------------|------------|------------|------------|------------|--------------|------------|------------|------------|
| SILKSTONE LAMISTONE CPL | 189/227,20 | 218/261,50 | 280/336,00 | 280/336,00 | 261/313,70 | 261/313,70 | 218/261,50 | 280/336,00 | 378/453,10 | 477/572,30 |
| SILKSTONE CPL | 310/372,00 | 339/406,30 | 401/480,80 | 401/480,80 | 382/458,50 | 382/458,50 | 339/406,30 | 401/480,80 | 498/597,90 | 598/717,10 |

BAREVNÉ PROVEDENÍ

| | | | | | | | |
|------------------|--------------|----------------|----------------|---------------|--------------|--------------|-------------|
| LAMISTONE CPL | 231 | 240 | 241 | 242 | 243 | 244 | 247 |
| | dub halif | jilm bělený V | jilm pískový V | jilm šedý V | dub delano | černá | industry 1 |
| | 250 | 258 | 260 | 263 | 265 | 289 | 531 |
| | dub terra | bílá | bílý dub | ořech premium | wenge | šedá | antracit |
| SILKSTONE | 232 | 276 | 293 | 294 | 295 | 296 | 297 |
| | ořech segato | polský dub | antracit Royal | jasan Royal | merbau Royal | polský jasan | nugát Royal |
| | 976 | 993 | 994 | 995 | 996 | 997 | |
| | polský dub | antracit Royal | jasan Royal | merbau Royal | polský jasan | nugát Royal | |

ZÁRUBNĚ



VYBAVENÍ

| | | |
|---|---------------|--------------|
| STANDARDNÍ | | |
| sklo matné bílé/hnědé nebo hladké čiré o tloušťce 4 mm tvrzené, matné bílé/hnědé sklo verze W03, W05, W13 | | 7/8,30 |
| verze W14: laminované sklo VSG 44.2 o tloušťce 8.5 mm v černém odstínu | | 10/12,40 |
| jednobodový zámek, rozteč 72 mm (falcový systém) nebo magnetický (bezfalcový systém) zadlabaný, na klíč (rozteč 90 mm), na vložku (rozteč 85 mm) nebo s WC zamykáním - oliva (rozteč 90 mm) | | 14/16,60 |
| panty: typ Z - pro zárubeň systému DIN, typ O - pro kovovou zárubeň, typ E - pro MDF zárubeň („60“-„90“ - 3 ks), typ D - pro dřevěnou zárubeň nebo skrytý DUO chrom satén („60“-„80“ - 2 ks, „90“ - 3 ks) | | 9/10,30 |
| ochrana spodní části rámu proti nadměrnému působení vlhkosti (netýká se křídel s ventilačním seříznutím) (netýká se verze W13, W14) | | 7/8,30 |
| dveře vyšší 2100 mm (falcový systém CZ/SK, netýká se zárubní MDF), 2140 mm (bezfalcový systém, netýká se verze W13, W14) | | +10% |
| dveře vyšší 2200 mm (falcový systém CZ/SK, netýká se zárubní MDF), 2240 mm (bezfalcový systém, netýká se verze W13, W14) | | +20% |
| ventilační seříznutí | | 12/14,50 |
| tvrzené sklo: | | |
| verze W02, W12D1 | | 16/18,60 |
| verze W06, W07, W12 | | 22/26,90 |
| posuvné provedení (netýká se verze W13, W14) | | str. 104-108 |
| čiré tvrzené sklo o tloušťce 4 mm | | +10% |
| hrana ABS v barvě černá, titáno, antracit, bílá, nebo dub polský (týká se pouze falcového systému) | | 34/41,40 |
| DOPLŇKOVÉ (za příplatek) | | |
| rozměr „100“ (vzhled zasklení stejně jako u „90“) | +20% | |
| rozměr „110“ (vzhled zasklení stejně jako u „90“) | +40% | |
| systém REVES (verze W01, W13, W14) | 76/91,00 | |
| rekuperační seříznutí (netýká se verze W13, W14) | bez příplatku | |
| výplň z děrované dřevotřískové desky | 52/62,10 | |
| výplň z plné dřevotřískové desky | 71/84,80 | |
| třetí pant v křídle nebo nastavitelný čepový pant (cena za 1 ks): | | |
| typ D, typ C pro šíř. „60“-„80“ | 14/16,60 | |
| skrytý DUO pro šířku „60“-„80“ | 38/45,50 | |

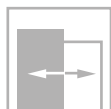
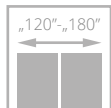
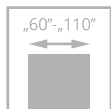

dveře ETIUDA, verze B1, zárubeň nastavitelná systém DIN

ETIUDA

od **189** /227,20

- **pevná konstrukce - dřevěný rám obložený HDF deskami**
- **barevné provedení** s povrchem LAMISTONE CPL a SILKSTONE
- **tvrdé sklo** v matné bílé nebo grafitové barvě, tloušťka 6 mm
- ozdobné zasklívací lišty ve stříbrné nebo černé barvě
- pant typ Z, typ C a nastavitelný typ DUO



hliníkové dekorativní lišty



volitelně: hliníkové zasklívací lišty v černé barvě



volitelně: hliníkové dekorativní lišty v černé barvě



horní hrana křídla nemá falc



dveře ETIUDA, verze B1 (dveře vlevo), verze A01 (dveře vpravo), zárubeň pevná systém POL-SKONE

EURO aktuální cena



CZK aktuální cena





| VERZE | B0 / V00 | B1 / VD11 | A01 / V1SA | A02 / V2SA | A03 / V3SA |
|-------|------------|------------|------------|------------|------------|
| | 189/227,20 | 298/357,10 | 399/478,80 | 429/515,20 | 444/533,40 |

BAREVNÉ PROVEDENÍ

| LAMISTONE CPL | 231 | 240 | 241 | 242 | 243 | 244 | 247 | |
|---------------|--------------|------------------|----------------|---------------|----------------|-------------|------------|--------------|
| | dub halif | jilm bělený V | jilm pískový V | jilm šedý V | dub delano | černá | industry 1 | |
| | 250 | 258 | 260 | 263 | 265 | 289 | 531 | 232 |
| | dub terra | bílá | bílý dub | ořech premium | wenge | šedá | antracit | ořech segato |
| SILKSTONE | 230 | 254 | 255 | 276 | 293 | 294 | | |
| | dub gran | antracit Royal H | polský jasan H | polský dub | antracit Royal | jasan Royal | | |
| | 295 | 296 | 297 | 299 | | | | |
| | merbau Royal | polský jasan | nugát Royal | jasan Royal H | | | | |

ZÁRUBNĚ

| | | | | | | | |
|----------------------|-------------------------|------------------------|-------------------------------|----------------------|----------------|---------------------|--|
| FALCOVÝ systém CZ/SK | | | | | FALCOVÝ systém | | |
| | nastavitelná systém DIN | pevná systém POL-SKONE | nastavitelná systém POL-SKONE | | pevná kovová | nastavitelná kovová | |
| BEZFALCOVÝ systém | | | | | | | |
| | pevná DUO | nastavitelná DIN DUO | nastavitelná DUO | nastavitelná VERTIGO | pevná kovová | nastavitelná kovová | |

VYBAVENÍ

| STANDARDNÍ | | |
|---|----------------------|--------------|
| tvrdžené sklo matné bílé/hnědé o tloušťce 6 mm | | 14/16,60 |
| nelze použít skleněnou tabuli v černé barvě | | |
| šířka zasklení ve verzi A01 – 54 mm; A02 – 205 mm, A03 – 276 mm* | | |
| jednobodový zámek, rozteč 72 mm (falcový systém) nebo magnetický (bezfalcový systém) zadlabaný, na klíč (rozteč 90 mm), na vložku (rozteč 85 mm) nebo s WC zamykáním – oliva (rozteč 90 mm) | | 7/8,30 |
| panty: typ Z – pro zárubeň systému DIN, typ O – pro kovovou zárubeň („60“–„90“ – 3 ks), typ D – pro dřevěnou zárubeň nebo skrytý DUO chrom satén („60“–„80“ – 2 ks, „90“ – 3 ks) | | |
| DOPLŇKOVÉ (za příplatek) | | |
| rozměr „100“ | +20% | |
| rozměr „110“ (týká se verze B0, B1) | +40% | |
| výplň z děrované dřevotřískové desky (verze B0, A01, A02, A03) | 52/62,10 | |
| výplň z plně dřevotřískové desky (verze B0, A01, A02, A03) | 71/84,80 | |
| třetí pant v křídle nebo nastavitelný čepový pant (cena za 1 ks): typ D, typ C pro šířku „60“–„80“ skrytý DUO pro šířku „60“–„80“ | 14/16,60 38/45,50 | |
| změna odstínu zámku DUO na černý nebo zlatý (lesk): | 7/8,30 | |
| rám (umožňující samostatné zkrácení dveřního křídla do 50 mm) (týká se verze B0) | 10/12,40 | |
| rám (umožňující samostatné zkrácení dveřního křídla do 90 mm) (týká se verze B0) | | 14/16,60 |
| zesílení pod dveřní závirač (netýká se verze A01, A02, A03) | | 9/10,30 |
| ochrana spodní části rámu proti nadměrnému působení vlhkosti (netýká se křídla s ventilačním seříznutím) (netýká se verze A01, A02, A03) | | 7/8,30 |
| dveře vyšší 2100 mm (falcový systém), 2140 mm (bezfalcový systém) (verze B0) | | +10% |
| dveře vyšší 2200 mm (falcový systém), 2240 mm (bezfalcový systém) (verze B0) | | +20% |
| dveře vyšší 2100 mm (falcový systém), 2140 mm (bezfalcový systém) (verze A01, A02, A03) | | +10% |
| dveře vyšší 2200 mm (falcový systém), 2240 mm (bezfalcový systém) (verze A01, A02, A03) | | +20% |
| ventilační seříznutí (týká se verze B0, B1) | | 12/14,50 |
| ventilační seříznutí A01 v šířce „60“ – „100“ | | 34/41,40 |
| ventilační seříznutí A02, A03 v šířce „70“ – „100“ | | 34/41,40 |
| tvrdžené sklo o tloušťce 6 mm v odstínu grafit nebo bezbarvé čiré | | +10% |
| změna barvy dekoráčnických listů na černou barvu: verze B1 | | 26/31,00 |
| verze A01-A03 | | 26 |
| posuvné provedení (netýká se verze A01) | | str. 104-108 |

*možná tolerance +/- 1-2 mm

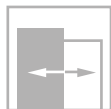
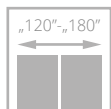
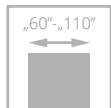

dveře SONATA, verze W4, zárubeň nastavitelná systém DIN

SONATA

od **321** /384,80

NOVÉ
BARVY



- **pevná konstrukce - dřevěný rám obložený HDF deskami**
- výplň tvoří **plná dřevotříska**
- **barevné provedení** s povrchem LAMISTONE CPL a SILKSTONE
- pant typ Z, typ C a nastavitelný DUO



standard: ozdobné hliníkové lišty na povrchu křídla v odstínu chrom matný



zárubeň VERTIGO, horní panel



volitelné: ozdobné hliníkové lišty na povrchu křídla v černé, zlaté (lesk) barvě nebo odstínu chrom (lesk) - str. 141



hrana křídla v laminátu v odstínu černá, šedá nebo grafit - varianta (netýká se kolekce BLACK)



dveře SONATA, verze W2, zárubeň nastavitelná VERTIGO

EURO aktuální cena



CZK aktuální cena





| VERZE | W1 / VD1 | W2 / VD2 | W4 / VD4 | W5 / VD5 | W6 / VD6 | W7 / VD7 | W8 / VD8 |
|-------|------------|------------|------------|------------|------------|------------|------------|
| | 321/384,80 | 321/384,80 | 321/384,80 | 345/413,80 | 321/384,80 | 321/384,80 | 321/384,80 |

BAREVNÉ PROVEDENÍ

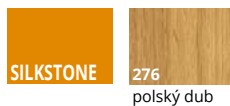

NOVÉ BARVY

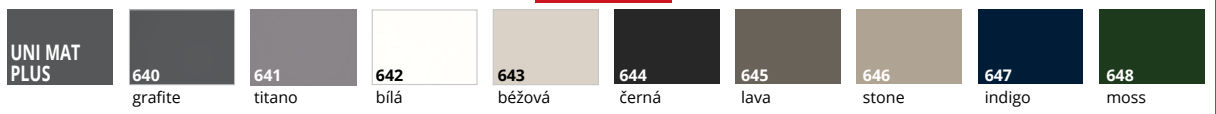

ZÁRUBNĚ

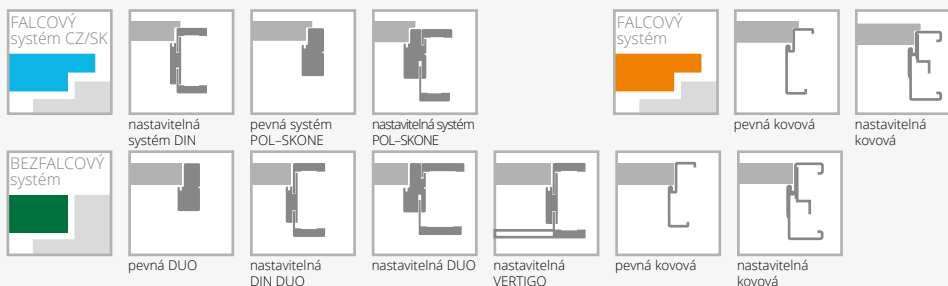

VYBAVENÍ

| | | |
|--|---------------|---------------|
| STANDARDNÍ | | |
| jednobodový zámek, rozteč 72 mm (falcový systém) nebo magnetický (bezfalcový systém) zadlabaný, na klíč (rozteč 90 mm), na vložku (rozteč 85 mm) nebo s WC zamykáním – oliva (rozteč 90 mm) | | 10/12,40 |
| panty: typ Z – pro zárubeň systému DIN, typ O – pro kovovou zárubeň („60“-„90“ – 3 ks), typ C – pro dřevěnou zárubeň („60“-„80“ – 2 ks, „90“ – 3 ks) nebo skrytý DUO nikl satén („60“-„70“ – 2 ks, „80“-„90“ – 3 ks) | | 14/16,60 |
| verze W8: ventilační seříznutí ani osazení větrací mřížkou není možné | | 9/10,30 |
| DOPLŇKOVÉ (za příplatek) | | 7/8,30 |
| rozměr „100“ | +20% | |
| systém REVES | 76/91,00 | 12/14,50 |
| rekuperační seříznutí | bez příplatku | 21/24,80 |
| výplň z plně dřevotřískové desky (vhodné použít 3 panty na křídle) | 34/41,40 | bez příplatku |
| třetí pant v křídle: | | 21/24,80 |
| typ C pro šířku „60“-„80“ | 14/16,60 | |
| skrytý DUO pro šířku „60“-„70“ | 38/45,50 | |
| rám (umožňující samostatné zkrácení dveřního křídla do 50 mm) (netýká se verze W8) | | 10/12,40 |
| rám (umožňující samostatné zkrácení dveřního křídla do 90 mm) (netýká se verze W8) | | 14/16,60 |
| zesílení pod dveřní zavírač | | 9/10,30 |
| ochrana spodní části rámu proti nadměrnému působení vlhkosti (netýká se křidel s ventilačním seříznutím) | | 7/8,30 |
| dveře vyšší 2100 mm (falcový systém CZ/SK), 2140 mm (bezfalcový systém) | | +10% |
| dveře vyšší 2200 mm (falcový systém CZ/SK), 2240 mm (bezfalcový systém) | | +20% |
| ventilační seříznutí | | 12/14,50 |
| hliníková hrana (bezfalcový systém) | | 21/24,80 |
| hliníkové ozdobné lišty v černé, zlaté (lesk) barvě nebo odstínu chrom lesk | | bez příplatku |
| hrana křídla v laminátu v odstínu černá, šedá nebo grafit | | 21/24,80 |

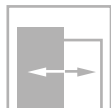
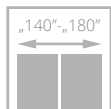
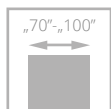

pro křídla s ventilací



dveře FORTIMO, verze W01S1, zárubeň nastavitelná systém DIN

FORTIMO

od **343**_{/411,70}

- **pevná konstrukce s dřevěným rámem obloženým HDF deskami**
- **barevné provedení** s povrchem LAMISTONE CPL a SILKSTONE
- svislé rámy křídla – svislá kresba dřeva, panel – svislá kresba dřeva
- **tvřené sklo** v matné bílé, hnědé, grafitové barvě nebo čiré tloušťka 4 mm



zasklení



dveře FORTIMO, verze W01S1, zárubeň nastavitelná systém DIN

EURO aktuální cena



CZK aktuální cena





| VERZE | W01 / V01 | W01S1 / V1S | W03 / V02 | W03S1 / V2S |
|-------|------------|-------------|------------|-------------|
| | 343/411,70 | 343/411,70 | 343/411,70 | 343/411,70 |

BAREVNÉ PROVEDENÍ

| | | | | | | | | | |
|----------------------|-------------------|-------------------|--------------------|-----------------|------------------|------------------|-----------------|----------|--------------|
| LAMISTONE CPL | 231 dub halif | 240 jilm bělený V | 241 jilm pískový V | 242 jilm šedý V | 243 dub delano | 244 černá | 250 dub terra | 258 bílá | 260 bílý dub |
| | 263 ořech premium | 265 wenge | 289 šedá | 531 antracit | 232 ořech segato | | | | |
| SILKSTONE | 230 dub gran | 276 polský dub | 293 antracit Royal | 294 jasan Royal | 295 merbau Royal | 296 polský jasan | 297 nugát Royal | | |

ZÁRUBNĚ

| | | | | |
|-----------------------------|------------------------|-------------------------|-------------------------------|----------------------|
| FALCOVÝ systém CZ/SK | | | | |
| | pevná systém POL-SKONE | nastavitelná systém DIN | nastavitelná systém POL-SKONE | |
| BEZFALCOVÝ systém | | | | |
| | pevná DUO | nastavitelná DIN DUO | nastavitelná DUO | nastavitelná VERTIGO |

VYBAVENÍ

| STANDARDNÍ | DOPLŇKOVÉ (za příplatek) |
|---|---|
| tvrzeň, matně bílé sklo o tloušťce 4 mm | rozměr „100“ +20% |
| jednobodový zámek, rozteč 72 mm (falcový systém) nebo magnetický (bezfalcový systém) zadlabaný, na klíč (rozteč 90 mm), na vložku (rozteč 85 mm) nebo s WC zamykáním - oliva (rozteč 90 mm) | rozměr „60“ (týká se W01, W01S1) bez příplatku |
| panty: typ Z - pro zárubeň systému DIN („70“ - „90“ - 3 ks), typ C - pro dřevěnou zárubeň nebo skrytý DUO nikl satén („70“ - „80“ - 2 ks, „90“ - 3 ks) | třetí pant v křídle: typ C pro šířku „70“ - „80“ 14/16,60 skrytý DUO pro šířku „70“ - „80“ 38/45,50 |
| nelze použít dveřní zavírač | laminované sklo VSG 22.1 bílá barva nebo čiré 24/29,00 rekuperační seříznutí (pouze standardní výška) +10% ventilační seříznutí 12/14,50 laminované sklo VSG 22.1 černá barva 41/49,70 tvrzené sklo hnědé, grafit nebo bezbarvé čiré o tloušťce 4 mm +10% |

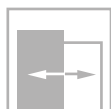
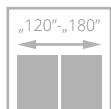
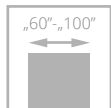

dveře INVERNO, verze 01, zárubeň nastavitelná systém DIN

INVERNO

od **340** /408,40

- **pevná konstrukce - dřevěný rám obložený HDF deskami**
- výplň tvoří **plná dřevotříska**
- **barevné provedení** s povrchem LAMISTONE CPL a SILKSTONE
- pant typ Z, typ C a nastavitelný DUO



profil lišty



dveře INVERNO, verze 00, zárubeň nastavitelná systém DIN

EURO aktuální cena



CZK aktuální cena





| VERZE | 00 / V01 | OSD / V1SD | 01 / V02 | 01SD / V2SD |
|-------------------------|------------|------------|------------|-------------|
| LAMISTONE/ SILKSTONE | 340/408,40 | 388/465,50 | 340/408,40 | 368/441,90 |
| UNI MAT PLUS | 340/408,40 | 388/465,50 | 340/408,40 | 368/441,90 |

BAREVNÉ PROVEDENÍ

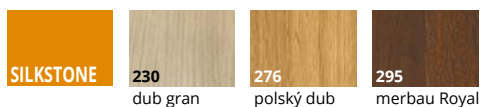

BAREVNÉ PROVEDENÍ

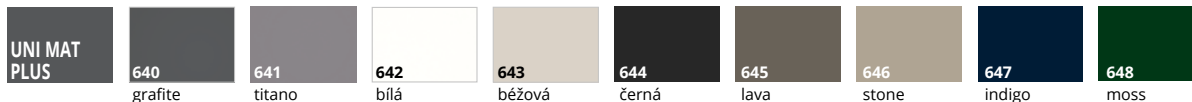

ZÁRUBNĚ

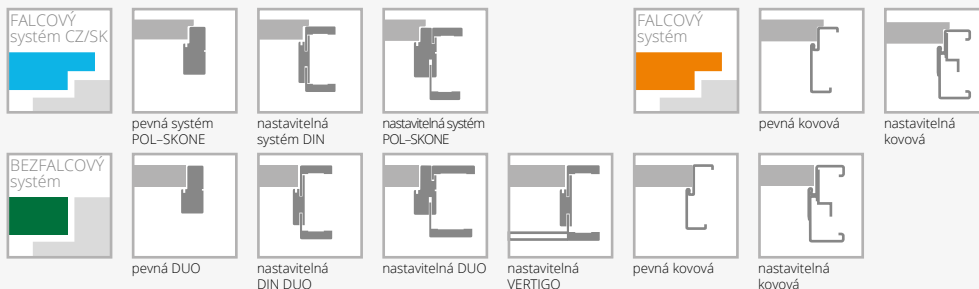

VYBAVENÍ

| STANDARDNÍ | | |
|---|----------|---------------|
| tvrzeň sklo bílé o tloušťce 4 mm | | |
| jednobodový zámek, rozteč 72 mm (falcový systém) nebo magnetický (bezfalcový systém) zadlabaný, na klíč (rozteč 90 mm), na vložku (rozteč 85 mm) nebo s WC zamykáním – oliva (rozteč 90 mm) | | |
| panty: typ Z – pro zárubeň systému DIN, typ O – pro kovovou zárubeň („60“-„90“ – 3 ks), typ C – pro dřevěnou zárubeň nebo skrytý DUO nikl satén („60“-„80“ – 2 ks, „90“ – 3 ks) | | |
| falcový systém, černá barva 244, 644: stříbrné panty, zámek v černé barvě | | |
| bezfalcový systém, černá barva 244, 644: panty a zámek v černé barvě | | |
| nelze použít hladké čiré sklo | | |
| DOPLŇKOVÉ (za příplatek) | | |
| rozměr „100“ (vzhled zasklení stejný jako u „90“) | +20% | |
| systém REVES (verze 00, 01) (nad rozsah ZW4 je úhel otevření dveří 88°) | 76/91,00 | |
| třetí pant v křídle: | | |
| typ C pro šířku „60“-„80“ | | 14/16,60 |
| skrytý DUO pro šířku „70“-„80“ | | 38/45,50 |
| změna standardního pantu DUO na pant DUO v bílé barvě (cena za 1 ks) | | 7/8,30 |
| zesílení pod dveřní zavírač | | 9/10,30 |
| ochrana spodní části rámu proti nadměrnému působení vlhkosti (netýká se křídel s ventilačním seříznutím) | | 7/8,30 |
| dveře vyšší 2100 mm (falcový systém), 2140 mm (bezfalcový systém) | | +10% |
| dveře vyšší 2200 mm (falcový systém), 2240 mm (bezfalcový systém) | | +20% |
| ventilační seříznutí | | 12/14,50 |
| rekuperační seříznutí | | bez příplatku |

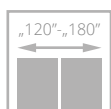
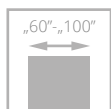

dveře NOSTRE, verze 03, zárubeň nastavitelná systém DIN

NOSTRE

od **340** /408,40

- **pevná konstrukce - dřevěný rám obložený HDF deskami**
- výplň tvoří **plná dřevotříská**
- **barevné provedení** s povrchem LAMISTONE CPL a SILKSTONE
- pant typ Z, typ C a nastavitelný DUO



ozdobná lišta křídla NOSTRE



dveře NOSTRE, verze 03, zárubeň nastavitelná systém DIN

EURO aktuální cena



CZK aktuální cena





| VERZE | 00 / V01 | 0SD / V1SD | 01 / V02 | 01SM / V2SM | 01SD / V2SD |
|-------|-----------------|-------------------|-----------------|--------------------|--------------------|
| | 340/408,40 | 388/465,50 | 340/408,40 | 356/427,40 | 368/441,90 |



| VERZE | 02 / V03 | 02S1 / V3S1 | 02S3 / V3S3 | 03 / V04 | 03SD / V4SD |
|-------|-----------------|--------------------|--------------------|-----------------|--------------------|
| | 417/500,70 | 417/500,70 | 452/542,10 | 340/408,40 | 388/465,50 |

BAREVNÉ PROVEDENÍ

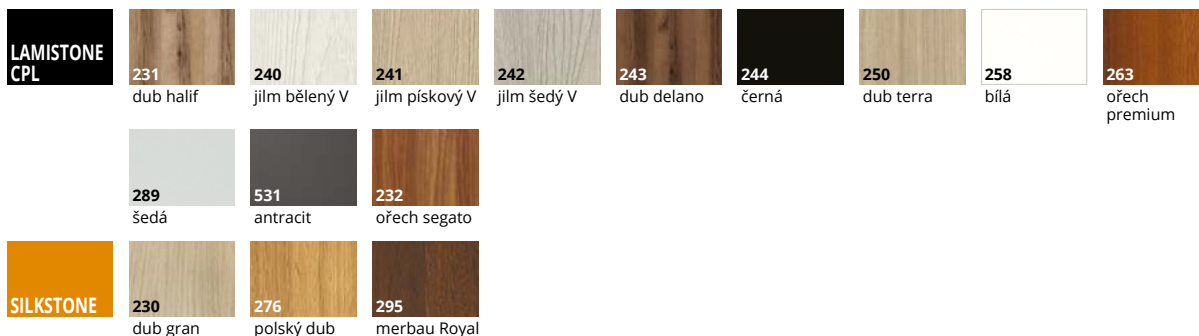

ZÁRUBNĚ

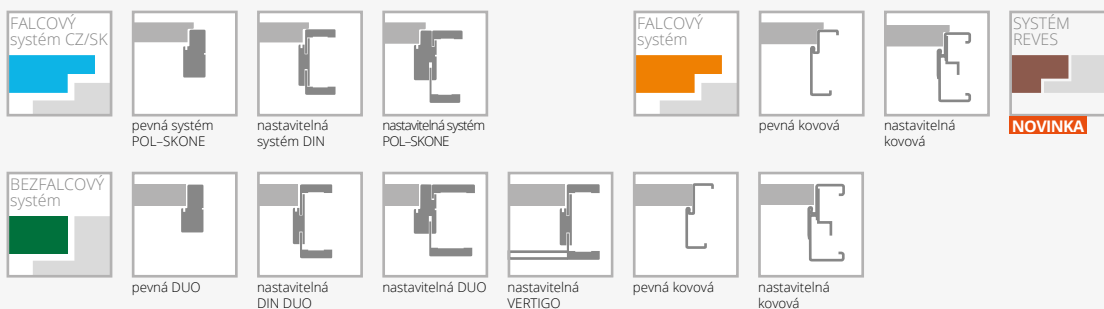

VYBAVENÍ

| | | |
|---|--|---------------|
| STANDARDNÍ | třetí pant v křídle: | |
| tvrzené sklo bílé o tloušťce 4 mm | typ C pro šířku „60“-„80“ | 14/16,60 |
| verze OSD, 01SD, 03SD tvrzené, matně bílé sklo o tloušťce 4 mm | typ M pro šířku „60“-„80“ | 6/7,00 |
| jednobodový zámek, rozteč 72 mm (falcový systém) nebo magnetický (bezfalcový systém) zadlabací, na klíč (rozteč 90 mm), na vložku (rozteč 85 mm) nebo s WC zamykáním – oliva (rozteč 90 mm) | skrytý DUO pro šířku „60“-„80“ | 38/45,50 |
| panty: typ K – pro zárubeň systému DIN, typ C – pro dřevěnou zárubeň, typ M – pro kovovou zárubeň („60“-„80“ – 2 ks, „90“ – 3 ks) nebo skrytý DUO nikl satén („60“-„70“ – 2 ks, „80“-„90“ – 3 ks) | zesílení pod dveřní zavírač | 9/10,30 |
| DOPLŇKOVÉ (za příplatek) | ochrana spodní části rámu proti nadměrnému působení vlhkosti (netýká se křidel s ventilačním seříznutím) | 7/8,30 |
| rozměr „100“ (vzhled zasklení stejně jako u „90“) | dveře vyšší 2100 mm | +10% |
| systém REVES (verze 00, 01, 02, 03) (nad rozsah ZW4 je úhel otevření dveří 88°) | dveře vyšší 2200 mm | +20% |
| | ventilační seříznutí | 12/14,50 |
| | rekuperační seříznutí | bez příplatku |
| | | 76/91,00 |

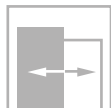
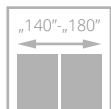
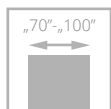

pro křídla s ventilací



dveře MONA, verze W02, zárubeň nastavitelná systém DIN DUO

MONA

od **343** /411,70

- **zhotoveno z vysoce kvalitního rámu z MDF**
- **barevné provedení** s povrchem LAMISTONE CPL
- panel se svislou kresbou dřeva, výplň v černé barvě (verze W01, W02), laminované černé sklo (verze W01S1, W02S2)
- bezpečnostní laminované sklo VSG 44.2 v černé barvě

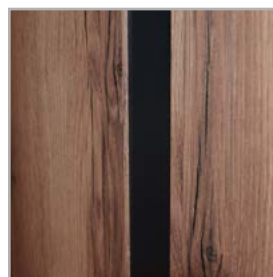

matná černá výplň



černé sklo



dveře MONA, verze W02, zárubeň nastavitelná systém DIN DUO

EURO aktuální cena



CZK aktuální cena





| VERZE | W01 / V01 s černým panelem | W02 / V02 s černým panelem | W01S1 / V1S s černým sklem | W02S2 / V2S s černým sklem |
|-------|----------------------------|----------------------------|----------------------------|----------------------------|
| | 343/411,70 | 343/411,70 | 343/411,70 | 343/411,70 |

BAREVNÉ PROVEDENÍ

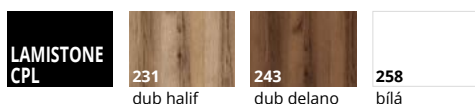

ZÁRUBNĚ

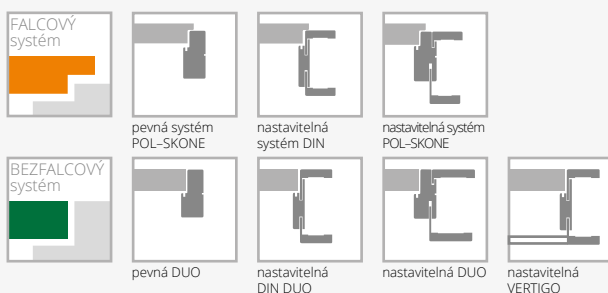

VYBAVENÍ

| STANDARDNÍ | DOPLŇKOVÉ (za příplatek) |
|---|--|
| laminované neprůhledné sklo VSG 22.1 černé matné s tloušťkou 4,2 mm | rozměr „100“ +20% |
| jednobodový zámek, rozteč 72 mm (falcový systém) nebo magnetický (bezfalcový systém) zadlabaný, na klíč (rozteč 90 mm), na vložku (rozteč 85 mm) nebo s WC zamykáním – oliva (rozteč 90 mm) | rozměr „60“ a „60+ „60“ (týká se verze W01, W01S1) bez příplatku |
| panty: typ Z – pro zárubeň systému DIN („70“ - „90“ - 3 ks), typ C – pro dřevěnou zárubeň nebo skrytý DUO niki satén („70“-„80“ - 2 ks, „90“ - 3 ks) | rekuperační seříznutí (pouze standardní výška) +10% |
| | třetí pant v křídle: |
| | typ C pro šířku „70“-„80“ 14/16,60 |
| | skrytý DUO pro šířku „70“-„80“ 38/45,50 |
| | ventilační seříznutí 12/14,50 |
| | posuvné provedení str. 104-108 |

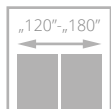
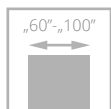

pro křídla s ventilací



dveře SEMPRE, verze W02, zárubeň nastavitelná systém DIN

SEMPRE

od **343** /411,70



- **pevná konstrukce s dřevěným rámem obloženým HDF deskami**
- **barevné provedení** s povrchem LAMISTONE CPL a SILKSTONE
- křídla umožňují použít jednostrannou **magnetickou tabuli (Z/AZ)** a **jednostranné zrcadlo (WL Z, WL A/Z)**
- pant typ Z, typ C nebo nastavitelný DUO



zasklení



za příplatek: laminované sklo VSG 22.1 v černé barvě



dveře SEMPRE, verze W02 (dveře vlevo), zárubeň nastavitelná systém DIN, verze W02A (dveře vpravo), pevná zárubeň POL-SKONE

EURO aktuální cena



CZK aktuální cena





VERZE W00 / V01 W01 / V1SD W04 / V4SM W05 / V4SD Z A/Z WLZ WLA/Z W02P / V02 W02 / V2S5 W02S1 / V2S1 W02S2 / V2S2

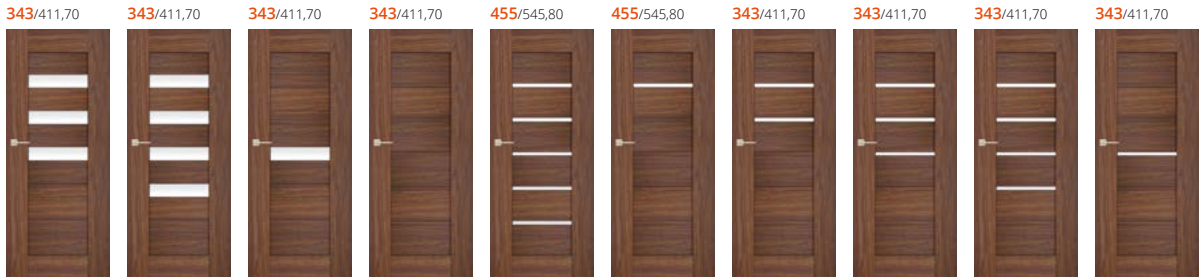

VERZE W02S3 / V2S3 W02S4 / V2S4 W02A / V2SA W03P / V03 W03 / VD1 W03S1 / V3S1 W03S2 / V3S2 W03S3 / V3S3 W03S4 / V3S4 W03A / V3SA



VERZE W06 / V05 W07 / V06 W05 VERSE / V6SD

343/411,70 343/411,70 343/411,70

* Z, WLZ - tabule/zrcadlo na straně pantů, A/Z, WLA/Z - tabule/zrcadlo na protější straně od pantů

BAREVNÉ PROVEDENÍ



ZÁRUBNĚ

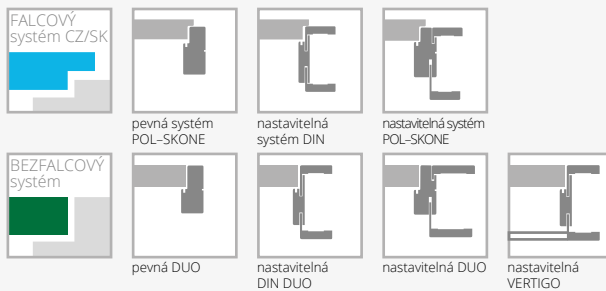

VYBAVENÍ

| | | |
|---|--|----------|
| STANDARDNÍ | třetí pant v křídle: | |
| sklo bílé/hnědé/grafit nebo hladké čiré o tloušťce 4 mm | typ K, typ C, pro šířku „60“-„80“ | 14/16,60 |
| verze W01, W05 tvrzené sklo 4 mm | skrytý DUO pro šířku „60“-„70“ | 38/45,50 |
| verze W00, W06, W07 panel o tloušťce 12 mm | dveře vyšší 2140 mm (bezfalcový systém) (netýká se WLZ, WLA/Z) | +10% |
| jednobodový zámek, rozteč 72 mm (falcový systém) nebo magnetický (bezfalcový systém) zadlabaný, na klíč (rozteč 90 mm), na vložku (rozteč 85 mm) nebo s WC zamykáním - oliva (rozteč 90 mm) | ventilační seříznutí | 12/14,50 |
| panty: typ Z - pro zárubeň systému DIN („60“ - „90“ - 3 ks), typ C - pro dřevěnou zárubeň nebo skrytý DUO nikl satén („60“-„80“ - 2 ks, „90“ - 3 ks) | rekuperační seříznutí | +10% |
| nelze použít dveřní zavírač | laminované sklo VSG 22.1 černá barva | |
| nelze použít padací těsnění | (týká se 1 skla): | |
| DOPLŇKOVÉ (za příplatek) | verze W02 | 10/12,40 |
| rozměr „100“ | verze W03 | 9/10,30 |
| | čiré tvrzené sklo o tloušťce 4 mm | +10% |

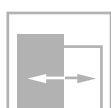
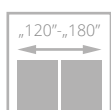
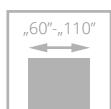

dveře DECO, verze 00, zárubeň nastavitelná systém DIN

DECO

od 212_{/254,10}



- pevná konstrukce - dřevěný rám obložený HDF deskami
- povrch potažený laminátem CPL s tloušťkou 0,2 mm, 0,5 mm nebo 0,7 mm odolným proti otěru a chemickým látkám
- dveře k dostání také ve III. třídě mechanické odolnosti
- pant typ Z, typ C nebo nastavitelný DUO



rámeček



zasklení



dveře DECO, verze 05, zárubeň nastavitelná systém DIN

EURO aktuální cena



CZK aktuální cena





Pro získání III.třídy mechanické odolnosti je nutné objednat křídlo v kompletu s ocelovou zárubní, pevnou dřevěnou zárubeň nebo obložkovou zárubní DIN v III.třídě mechanické odolnosti.

Zárubeň DIN třída pevnosti 3 s vyztužením pod protiplechem v podobě borovicové lišty; úhlový protiplech – příplatek +10% k ceně nastavitelné zárubně DIN.

| VERZE | 00 / V01 | 02 / V2S | 03SD / V3SD | 04 / V4SD | 05 / V5SD |
|--|------------|------------|-------------|------------|------------|
| LAMINOVANÉ CPL 0,2 mm | 212/254,10 | 257/307,90 | 293/352,10 | 257/307,90 | 257/307,90 |
| LAMINOVANÉ CPL 0,2 mm III třída mechanické odolnosti | 271/325,20 | 354/424,60 | 369/443,20 | 354/424,60 | 354/424,60 |

BAREVNÉ PŘEVODNÍ

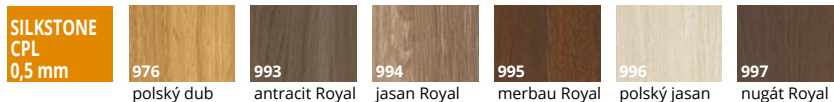

| | | | | | | | | | | | |
|------------------------|--------------------|------------------|--------------------|------------------------|--------------|-------------------|---------------------|---------------|----------------|-----------|---------------|
| LAMINOVANÉ CPL 0,2 mm | 820 bílá | 228 ořech segato | 222 šedá | 229 dub | 821 antracit | 863 ořech premium | 849 industry 3 | 225 dub terra | 227 dub delano | 844 černá | 280 dub halif |
| LAMINOVANÉ CPL 0,5 mm* | 945 bílá struktura | 252 dub | 922 šedá struktura | 926 antracit struktura | 965 wenge | 963 ořech premium | 946 černá struktura | 961 dub halif | | | |
| LAMINOVANÉ CPL 0,7 mm* | 745 bílá str. | 722 šedá str. | 779 dub | 726 antracit | 765 wenge | 763 ořech premium | 746 černá struktura | 761 dub halif | | | |
| LAMINOVANÉ HPL* | | | | | | | | | | | |

U křidel se strukturovaným laminátem, povrch zárubně bude hladký.

* dostupné po konzultaci s obchodním oddělením

ZÁRUBNĚ

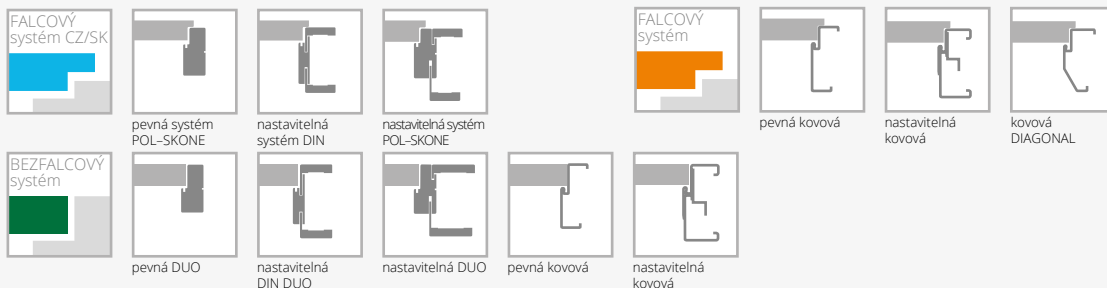

VYBAVENÍ

| | | |
|---|---------------|--|
| STANDARDNÍ | | |
| sklo matné bílé nebo hladké čiré o tloušťce 4 mm | | 52/62,10 |
| tvrdé sklo matné bílé (verze 03SD, u křidel III. třídy mechanické odolnosti) | | 71/84,80 |
| jednobodový zámeček, rozteč 72 mm (falcový systém) nebo magnetický (bezfalcový systém) zadlabaný, na klíč (rozteč 90 mm), na vložku (rozteč 85 mm) nebo s WC zamykáním – oliva (rozteč 90 mm) | | třetí pant v křídle nebo nastavitelný čepový pant (cena za 1 ks): |
| zámeček s čelem z nerez (u křidel III. třídy mechanické odolnosti) | | typ C pro šířku „60“-„80“ |
| panty: typ Z – pro zárubeň systému DIN, typ O – pro kovovou zárubeň („60“-„90“ – 3 ks), typ C – pro dřevěnou zárubeň nebo skrytý DUO nikl satén („60“-„80“ – 2 ks, „90“ – 3 ks) | | typ T |
| panty: typ K (u křidel III. třídy mechanické odolnosti) - 3 ks | | skrytý DUO pro šířku „60“-„70“ |
| DOPLŇKOVÉ (za příplatek) | | rám (umožňující samostatné zkrácení do 50 mm) |
| rozměr „100“ (vzhled zasklení stejně jako u „90“) | 14/16,60 | rám (umožňující samostatné zkrácení do 90 mm) |
| rozměr „110“ (vzhled zasklení stejně jako u „90“) | 28/33,10 | zesílení pod dveřní zavírač |
| systém REVES (verze 00) | 76/91,00 | ochrana spodní části rámu proti nadměrnému působení vlhkosti (netýká se křidel s ventilačním seříznutím) |
| rekuperační seříznutí | bez příplatku | atypická výška |
| příplatek za laminát CPL 0,5 mm („60“ - „90“)* | 55/66,20 | dveře vyšší 2100 mm (falcový systém), 2140 mm (bezfalcový systém) |
| příplatek za laminát CPL 0,7 mm („60“ - „90“)* | 59/70,30 | dveře vyšší 2200 mm (falcový systém), 2240 mm (bezfalcový systém) |
| příplatek za laminát CPL 0,5 mm („90+“ - „110“)* | 62/74,50 | ventilační seříznutí |
| příplatek za laminát CPL 0,7 mm („90+“ - „110“)* | 66/78,60 | tvrdé sklo verze 02, 04, 05 |
| příplatek za laminát SILKSTONE CPL (zárubeň bude vyrobena v povrchu SILKSTONE, v případě prosklených dveří bude prosklený rámeček vyroben v povrchu SILKSTONE) | 121/144,80 | čiré tvrdé sklo o tloušťce 4 mm |
| | | možnost dodání hrany v odstínu černá, šedá nebo grafit |
| | | hrana ABS v barvě černá, titáno, antracit, bílá, nebo dub polský (týká se pouze falcového systému) |

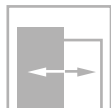
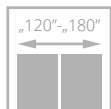
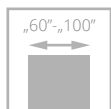

pro křídla s ventilací



dveře SEMPRE LUX, verze W04, zárubeň nastavitelná systém DIN

SEMPRE LUX

474⁷/569,00



- **pevná konstrukce s dřevěným rámem**
- HDF desky **s přírodní dýhou**
- **ekologický UV lak** zajišťuje trvanlivost barvy a odolnost proti poškrábání
- křídla umožňují použít **jednostrannou magnetickou tabuli (Z/AZ) a jednostranné zrcadlo (WL Z, WL A/Z)**
- pant typ Z, typ C nebo nastavitelný DUO



kresba rámu



vodorovná kresba panelů

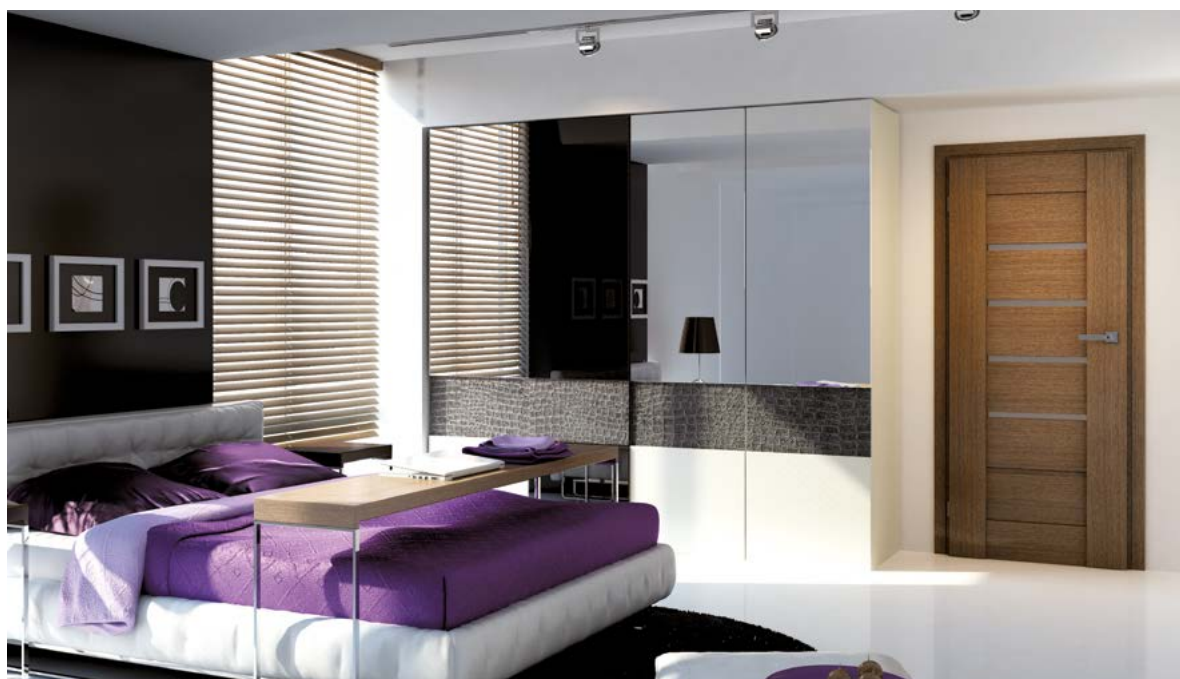

dveře SEMPRE LUX, verze W03S4, zárubeň nastavitelná systém POL-SKONE

EURO aktuální cena



CZK aktuální cena





| VERZE | tabule* | | | | | zrcadlo* | | | | |
|-----------|------------|------------|------------|------------|------------|------------|------------|------------|--------------|--------------|
| | W00 / V01 | W01 / V1SD | W04 / V4SM | W05 / V4SD | Z A/Z | WLZ WLA/Z | W02P / V02 | W02 / V2S5 | W02S1 / V2S1 | W02S2 / V2S2 |
| SKUPINA A | 474/569,00 | 474/569,00 | 474/569,00 | 474/569,00 | 602/722,90 | 602/722,90 | 474/569,00 | 474/569,00 | 474/569,00 | 474/569,00 |
| SKUPINA B | 522/626,10 | 522/626,10 | 522/626,10 | 522/626,10 | 650/780,00 | 650/780,00 | 522/626,10 | 522/626,10 | 522/626,10 | 522/626,10 |
| SKUPINA C | 546/654,60 | 546/654,60 | 546/654,60 | 546/654,60 | 674/808,60 | 674/808,60 | 546/654,60 | 546/654,60 | 546/654,60 | 546/654,60 |



| VERZE | W02S3 / V2S3 | W02S4 / V2S4 | W02A / V2SA | W03P / V03 | W03 / V3S5 | W03S1 / V3S1 | W03S2 / V3S2 | W03S3 / V3S3 | W03S4 / V3S4 | W03A / V3SA |
|-----------|--------------|--------------|-------------|------------|------------|--------------|--------------|--------------|--------------|-------------|
| SKUPINA A | 474/569,00 | 474/569,00 | 474/569,00 | 474/569,00 | 474/569,00 | 474/569,00 | 474/569,00 | 474/569,00 | 474/569,00 | 474/569,00 |
| SKUPINA B | 522/626,10 | 522/626,10 | 522/626,10 | 522/626,10 | 522/626,10 | 522/626,10 | 522/626,10 | 522/626,10 | 522/626,10 | 522/626,10 |
| SKUPINA C | 546/654,60 | 546/654,60 | 546/654,60 | 546/654,60 | 546/654,60 | 546/654,60 | 546/654,60 | 546/654,60 | 546/654,60 | 546/654,60 |

BAREVNÉ PROVEDENÍ



| VERZE | W06 / V05 | W07 / V06 | W05 VERSE / V6SD |
|-----------|------------|------------|------------------|
| SKUPINA A | 474/569,00 | 474/569,00 | 474/569,00 |
| SKUPINA B | 522/626,10 | 522/626,10 | 522/626,10 |
| SKUPINA C | 546/654,60 | 546/654,60 | 546/654,60 |

* Z, WLZ - tabule/zrcadlo na straně pantů, A/Z, WLA/Z - tabule/zrcadlo na protější straně od pantů

ZÁRUBNĚ

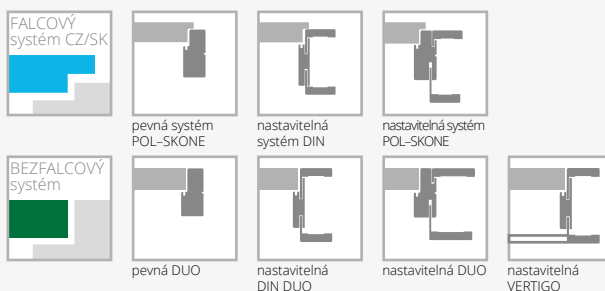

VYBAVENÍ

| STANDARDNÍ | DOPLŇKOVÉ (za příplatek) |
|---|--|
| sklo bílé/hnědé/grafit nebo hladké čiré o tloušťce 4 mm | rozměr „100“ +20% |
| verze W01, W05 – tvrzené sklo 4 mm | třetí pant v křídle: |
| verze W00 panel o tloušťce 12 mm | typ C pro šířku „60“-„80“ 14/16,60 |
| jednobodový zámek, rozteč 72 mm (falcový systém) nebo magnetický (bezfalcový systém) zadlabaný, na klíč (rozteč 90 mm), na vložku (rozteč 85 mm) nebo s WC zamykáním – oliva (rozteč 90 mm) | skrytý DUO pro šířku „60“-„80“ 38/45,50 |
| panty: typ Z – pro zárubeň systému DIN („60“ - „90“ - 3 ks), typ C – pro dřevěnou zárubeň nebo skrytý DUO nikl satén („60“-„80“ – 2 ks, „90“ – 3 ks) | dveře vyšší 2140 mm (bezfalcový systém) (netýká se WLZ, WLA/Z) +10% |
| nelze použít dveřní zavírač | ventilační seříznutí 17/20,70 |
| nelze použít padací těsnění | rekuperační seříznutí +10% |
| verze W05 VERSE - pouze šíře „70“ - „100“ | čiré tvrzené sklo o tloušťce 4 mm +10% |
| | laminované sklo VSG 22.1 černá barva |
| | (platí pro 1 skl. tabuli): |
| | verze W02 10/12,40 |
| | verze W03 9/10,30 |

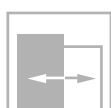
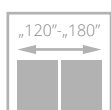
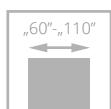

dveře ESPINA, verze W01, zárubeň nastavitelná SYSTÉM DIN

ESPINA

od **552** /662,50



- **pevná konstrukce - dřevěný rám obložený HDF deskami**
- výplň tvoří **plná dřevotříská**
- **perfektní kombinace** černé barvy a přírodních dýh
- ekologický UV lak zajišťuje trvanlivost barvy a odolnost proti poškrábání
- **tvrdé sklo** v matné bílé barvě s tloušťkou 6 mm nebo laminované černé sklo VSG 44.2 s tloušťkou 8,5 mm
- pant typ Z, typ C nebo nastavitelný DUO



skládání dýhy



dveře ESPINA, verze W01, zárubeň SYSTÉM DIN

EURO aktuální cena



CZK aktuální cena





| VERZE | W00 / V00 | W01 / V1S | W01 / V1S | W02 / V01 |
|-----------|------------|------------|------------|------------|
| SKUPINA A | 552/662,50 | 619/742,30 | 703/843,70 | 552/662,50 |
| SKUPINA B | 619/742,30 | 687/823,90 | 771/925,70 | 619/742,30 |
| SKUPINA D | 639/767,20 | 708/849,10 | 792/950,50 | 639/767,20 |

BAREVNÉ PROVEDENÍ



ZÁRUBNĚ

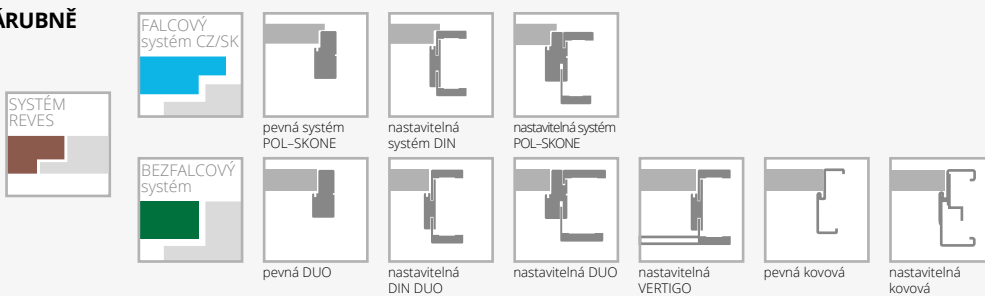

VYBAVENÍ

| | | |
|---------------------------------|---|----------|
| STANDARDNÍ | výplň z plně dřevotřískové desky (vhodné použít 3 panty na křídle) | 34/41,40 |
| | tvrzeň sklo matné bílé o tloušťce 6 mm | |
| | laminované sklo 44.2 o tloušťce 8.5 mm v černém odstínu | |
| | jednobodový zámeček, rozteč 72 mm (falcový systém) nebo magnetický (bezfalcový systém) zadlabaný, na klíč (rozteč 90 mm), na vložku (rozteč 85 mm) nebo s WC zamykáním – oliva (rozteč 90 mm) | |
| | panty: typ Z – pro zárubeň systému DIN („60“ - „90“ - 3 ks), typ C – pro dřevěnou zárubeň nebo skrytý DUO nikl satén („60“ - „80“ – 2 ks, „90“ – 3 ks) | |
| | v nabídce výrobků REVES není možné dodat verzi prosklení W01 | |
| DOPLŇKOVÉ (za příplatek) | třetí pant v křídle: skrytý DUO pro šířku „60“-„80 | 38/45,50 |
| | rám (umožňující samostatné zkrácení do 50 mm) (netýká se verze W01) | 10/12,40 |
| | rám (umožňující samostatné zkrácení do 90 mm) (netýká se verze W01) | 14/16,60 |
| | zesílení pod dveřní zavírač (netýká se verze W01) | 9/10,30 |
| | ochrana spodní části rámu proti nadměrnému působení vlhkosti (netýká se křidel s ventilačním seříznutím) | 7/8,30 |
| | dveře vyšší 2100 mm (falcový systém), 2140 mm (bezfalcový systém) | +10% |
| | dveře vyšší 2200 mm (falcový systém), 2240 mm (bezfalcový systém) | +20% |
| | ventilační seříznutí (verze W00, W02) | 17/20,70 |
| | rekuperační seříznutí bez příplatku | 34/41,40 |
| | ventilační seříznutí (verze W01) | |

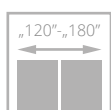
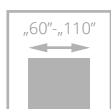

dveře DECO LUX, verze 00, zárubeň nastavitelná systém DIN

DECO LUX

s rámečkem Soft

od **285** /_{342,20}



- **pevná konstrukce - dřevěný rám**
- HDF desky **s přírodní dýhou**
- **ekologický UV lak** zajišťuje trvanlivost barvy a odolnost proti poškrábání
- pant typ Z, typ C nebo nastavitelný DUO



dveře DECO LUX, verze 00, zárubeň systém DIN

EURO aktuální cena



CZK aktuální cena





| VERZE | 00 / V00 | 02 / V2S | 03SD / V3SD | 04 / V4SD | 05 / V5SD |
|--------------|------------|------------|-------------|------------|------------|
| SKUPINA A | 285/342,20 | 316/379,00 | 418/501,90 | 366/439,00 | 366/439,00 |
| SKUPINA B | 352/422,50 | 383/459,30 | 474/569,00 | 422/506,10 | 422/506,10 |
| SKUPINA C, D | 387/464,30 | 419/502,80 | 515/618,20 | 459/550,80 | 459/550,80 |

BAREVNÉ PROVEDENÍ

| | | | | | |
|---------------------------|------------------------------|----------------------------|----------------------------|------------------------------|--------------------|
| DÝHOVANÉ SKUPINA A | 311 světlý dub | 312 limba | 334 dub evropský | | |
| DÝHOVANÉ SKUPINA B | 323 rustikální dub | 340 eben | 376 ocelový dub | 390 přírodní ořech | |
| | 404 tmavý ořech | 405 světlý ořech | 421 cappucino | 422 mokka | 424 teak |
| DÝHOVANÉ SKUPINA C | 370 bělený dub | 450 bílá matná | 451 černá matná | | |
| DÝHOVANÉ SKUPINA D | 460 makassar | | | | |

ZÁRUBNĚ



| | | | | | | |
|-----------------------------|------------------------|-------------------------|-------------------------------|-----------------------|--------------|---------------------|
| FALCOVÝ systém CZ/SK | | | | FALCOVÝ systém | | |
| | pevná systém POL-SKONE | nastavitelná systém DIN | nastavitelná systém POL-SKONE | | pevná kovová | nastavitelná kovová |
| BEZFALCOVÝ systém | | | | | | |
| | pevná DUO | nastavitelná DIN DUO | nastavitelná DUO | nastavitelná VERTIGO | pevná kovová | nastavitelná kovová |

VYBAVENÍ

| STANDARDNÍ | | |
|---|-------------------------------------|----------|
| sklo matné bílé nebo hladké číré o tloušťce 4 mm | | |
| verze 03SD: tvrzené sklo matné bílé | | |
| jednobodový zámek, rozteč 72 mm (falcový systém) nebo magnetický (bezfalcový systém) zadlabaný, na klíč (rozteč 90 mm), na vložku (rozteč 85 mm) nebo s WC zamykáním – oliva (rozteč 90 mm) | | |
| panty: typ Z – pro zárubeň systému DIN, typ O – pro kovovou zárubeň („60“-„90“ – 3 ks), typ C – pro dřevěnou zárubeň nebo skrytý DUO nikl satén („60“-„80“ – 2 ks, „90“ – 3 ks) | | |
| v případě dveřního křídla se zavíračem a DIN nebo kovovou zárubeň je třeba použít panty typu T v počtu „60“-„80“ – 3 ks, „90“ – „110“ – 4 ks (výměna standardních pantů na pant typ T je za doplatek) | | |
| DOPLŇKOVÉ (za příplatek) | | |
| rozměr „100“ (vzhled zasklení stejně jako u „90“) | +20% | |
| rozměr „110“ (vzhled zasklení stejně jako u „90“) | +40% | |
| systém REVES (verze 00) | | 76/91,00 |
| rekuperační seřiznutí | bez příplatku | |
| výplň z děrované dřevotřískové desky | | 52/62,10 |
| výplň z plně dřevotřískové desky (vhodné použít 3 panty na křídle) | | 71/84,80 |
| třetí pant v křídle: | | |
| typ C pro šířku „60“-„80“ | | 14/16,60 |
| skrytý DUO pro šířku „60“-„80“ | | 38/45,50 |
| rám (umožňující samostatné zkrácení do 50 mm) | | 10/12,40 |
| rám (umožňující samostatné zkrácení do 90 mm) | | 14/16,60 |
| zesílení pod dveřní zavírač | | 9/10,30 |
| ochrana spodní části rámu proti nadměrnému působení vlhkosti (netýká se křidel s ventilačním seřiznutím) | | 7/8,30 |
| dveře vyšší 2100 mm (falcový systém), 2140 mm (bezfalcový systém) | | +10% |
| dveře vyšší 2200 mm (falcový systém), 2240 mm (bezfalcový systém) | | +20% |
| ventilační seřiznutí | | 17/20,70 |
| tvrzené sklo verze 02, 04, 05 | | 14/16,60 |
| číré tvrzené sklo o tloušťce 4 mm | | +10% |
| možnost objednání dveří DECO LUX v III. třídě mechanické odolnosti | po konzultaci s obchodním oddělením | |

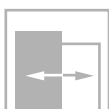
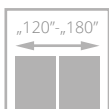
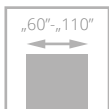

dveře ETIUDA LUX, verze A01, zárubeň nastavitelná systém DIN

ETIUDA LUX

od **285** /_{342,20}

- pevná konstrukce – dřevěný rám
- HDF desky **s přírodní dýhou**
- **ekologický UV lak** zajišťuje trvanlivost barvy a odolnost proti poškrábání
- tvrzené sklo v matné bílé nebo grafitové barvě s tloušťkou 6 mm
- ozdobné zasklívací lišty ve stříbrné nebo černé barvě
- pant typ Z, typ C nebo nastavitelný DUO



dekorativní hliníkové lišty v stříbrné nebo černé barvě

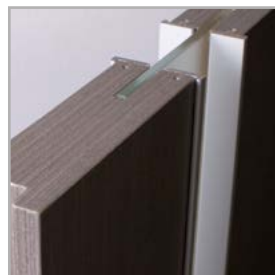

horní hrana křídla bez falce



volitelně: hliníkové dekorativní lišty v černé barvě



dveře ETIUDA LUX, verze A02, zárubeň nastavitelná systém DIN

EURO aktuální cena



CZK aktuální cena





| VERZE | B0 / V00 | B1 / VD11 | A01 / V1SA | A02 / V2SA | A03 / V3SA |
|-----------|------------|------------|------------|------------|------------|
| SKUPINA A | 285/342,20 | 364/437,40 | 427/512,30 | 458/549,90 | 474/569,00 |
| SKUPINA B | 352/422,50 | 436/522,60 | 498/597,50 | 530/635,60 | 546/654,60 |

BAREVNÉ PŘEVEDENÍ



ZÁRUBNĚ

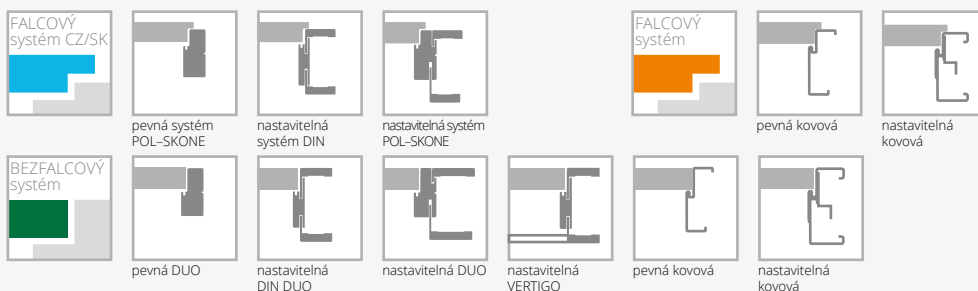

VYBAVENÍ

| STANDARDNÍ | | |
|---|----------|--------------|
| tvrdné sklo matné bílé/hnědé tloušťka 6 mm | | |
| nelze použít skleněnou tabuli v černé barvě | | |
| šířka zasklení ve verzi A01 – 54 mm; A02 – 205 mm, A03 – 276 mm* | | |
| jednobodový zámek, rozteč 72 mm (falcový systém) nebo magnetický (bezfalcový systém) zadlabaný, na klíč (rozteč 90 mm), na vložku (rozteč 85 mm) nebo s WC zamykáním – oliva (rozteč 90 mm) | | |
| panty: typ Z – pro zárubeň systému DIN, typ O – pro kovovou zárubeň („60“-„90“ – 3 ks), typ C – pro dřevěnou zárubeň nebo skrytý DUO nikl satén („60“-„80“ – 2 ks, „90“ – 3 ks) | | |
| DOPLŇKOVÉ (za příplatek) | | |
| rozměr „100“ | +20% | |
| rozměr „110“ (týká se verze B0, B1) | +40% | |
| výplň z plně dřevotřískové desky (verze B0, A01, A02, A03) (vhodné použít 3 panty na křídle) | 71/84,80 | |
| třetí pant v křídle: | | |
| typ C pro šířku „60“-„80“ | 14/16,60 | |
| skrytý DUO pro šířku „60“-„80“ | 38/45,50 | |
| rám (umožňující samostatné zkrácení do 50 mm) (týká se verze B0) | 10/12,40 | |
| rám (umožňující samostatné zkrácení do 90 mm) (týká se verze B0) | 14/16,60 | |
| změna barvy dekoračních listů na černou barvu: verze B1 | 26/31,00 | |
| verze A01-A03 | 26/31,00 | |
| zesílení pod dveřní zavírač (netýká se verze A01, A02, A03) | 9/10,30 | |
| ochrana spodní části rámu proti nadměrnému působení vlhkosti (netýká se křidel s ventilačním seříznutím) (netýká se verze A01, A02, A03) | 7/8,30 | |
| dveře vyšší 2100 mm (falcový systém), 2140 mm (bezfalcový systém) (verze B0) | +10% | |
| dveře vyšší 2200 mm (falcový systém), 2240 mm (bezfalcový systém) (verze B0) | +20% | |
| ventilační seříznutí (týká se verze B0) | 17/20,70 | |
| ventilační seříznutí A01 v šířce „60“ – „100“ | 34/41,40 | |
| ventilační seříznutí A02, A03 v šířce „70“ – „100“ | 34/41,40 | |
| tvrdné sklo o tloušťce 6 mm v odstínu grafit nebo bezbarvé čiré | +10% | |
| posuvné provedení (netýká se verze A01) | | str. 104-108 |

*možná tolerance +/- 2 mm

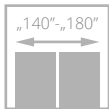
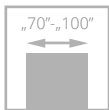

pro křídla s ventilací



dveře FORTIMO LUX, verze W03, zárubeň nastavitelná systém DIN

FORTIMO LUX

od **467** /559,90

- **pevná konstrukce s dřevěným rámem**
- HDF desky **s přírodní dýhou**
- **ekologický UV lak** zajišťuje trvanlivost barvy a odolnost proti poškrábání
- **svislá kresba dřeva**
- **tvrdé sklo** v matné bílé, hnědé, grafitové barvě nebo čiré, tloušťka 4 mm
- pant typ Z, typ C a nastavitelný typ DUO



zasklení, panel



spojování lišt pod úhlem 45°



dveře FORTIMO LUX, verze W03S1, zárubeň nastavitelná SYSTÉM VERTIGO

EURO aktuální cena



CZK aktuální cena





| VERZE | W01 / V01 | W01S1 / V1S | W03 / V02 | W03S1 / V2S |
|-----------|------------|-------------|------------|-------------|
| SKUPINA A | 467/559,90 | 467/559,90 | 467/559,90 | 467/559,90 |
| SKUPINA B | 536/643,40 | 536/643,40 | 536/643,40 | 536/643,40 |
| SKUPINA C | 578/693,90 | 578/693,90 | 578/693,90 | 578/693,90 |

BAREVNÉ PROVEDENÍ

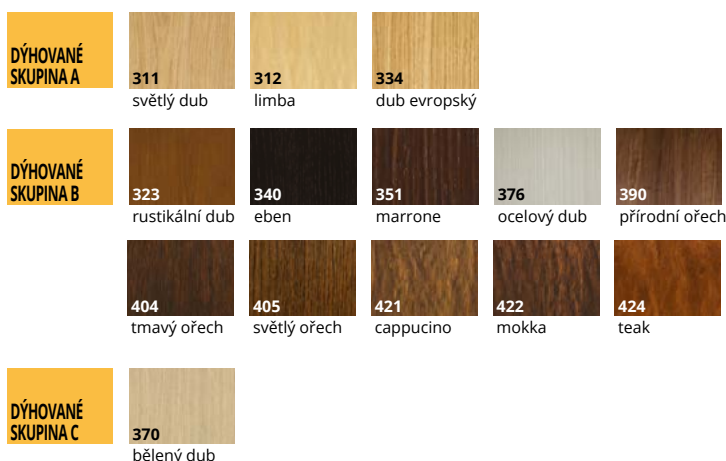

ZÁRUBNĚ

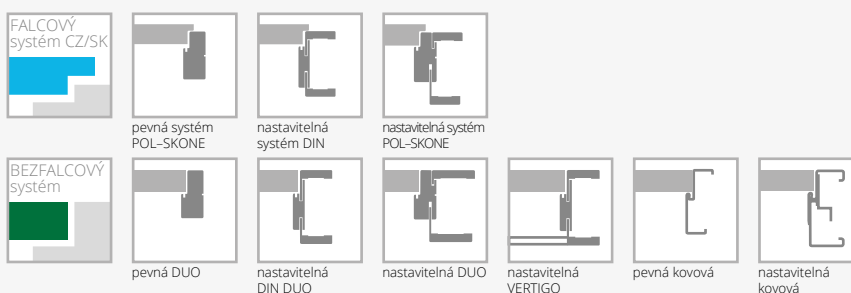

VYBAVENÍ

| STANDARDNÍ | DOPLŇKOVÉ (za příplatek) |
|---|---|
| tvrdé sklo matné bílé o tloušťce 4 mm | rozměr „100“ +20% |
| jednobodový zámek, rozteč 72 mm (falcový systém) nebo magnetický (bezfalcový systém) zadlabaný, na klíč (rozteč 90 mm), na vložku (rozteč 85 mm) nebo s WC zamykáním - oliva (rozteč 90 mm) | rozměr „60“ (týká se W01, W01S1) bez příplatku |
| panty: typ Z - pro zárubeň systému DIN („60“ - „90“ - 3 ks), typ C - pro dřevěnou zárubeň nebo skrytý DUO nikel satén („70“-„80“ - 2 ks, „90“ - 3 ks) | rekuperační seříznutí +10% |
| | třetí pant v křídle: |
| | typ C pro šířku „70“-„80“ 14/16,60 |
| | skrytý DUO pro šířku „70“-„80“ 38/45,50 |
| | laminované sklo VSG 22.1 matné, čiré nebo černé 24/29,00 |
| | ventilační seříznutí 17/20,70 |
| | tvrdé sklo hnědé, grafit nebo bezbarvé čiré o tloušťce 4 mm +10% |

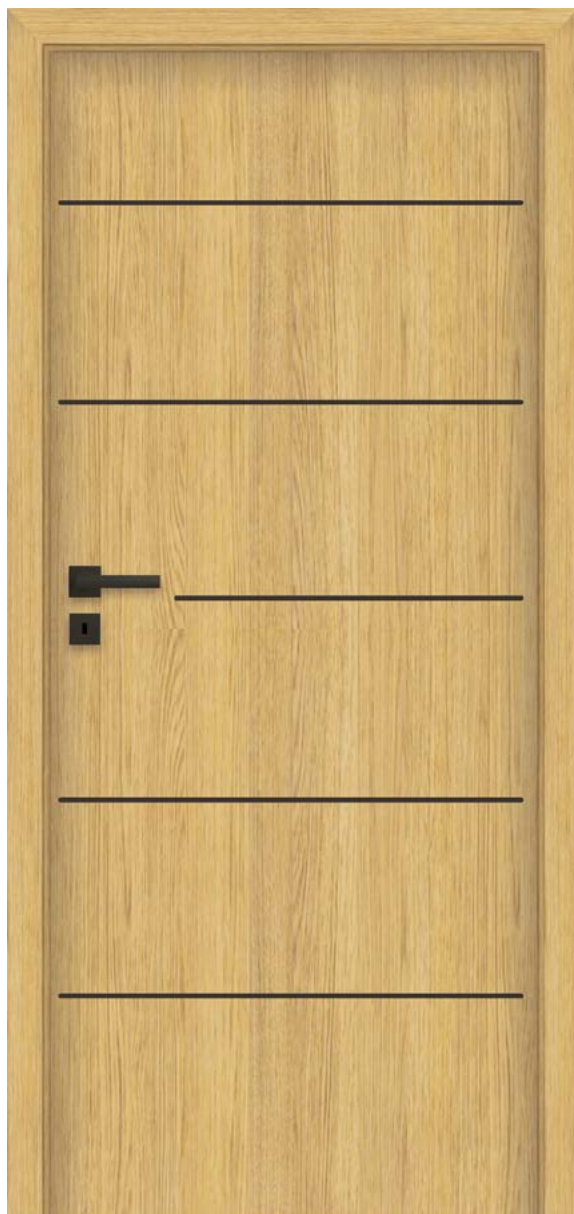

dveře SONATA LUX, verze W5, zárubeň nastaviteľná systém DIN

SONATA LUX

od **461** /552,80

- **pevná konštrukce - dřevěný rám**
- výplň tvoří **plná dřevotříška**
- HDF desky **s přírodní dýhou**
- **ekologický UV lak** zajišťuje trvanlivost barvy a odolnost proti poškrábání
- **ozdobné hliníkové dekory** v odstínu černá, zlatá lesk nebo chrom lesk
- pant typ Z, typ C a nastaviteľný typ DUO



dveře SONATA LUX, verze W2, zárubeň nastaviteľná systém DIN

EURO aktuální cena



CZK aktuální cena



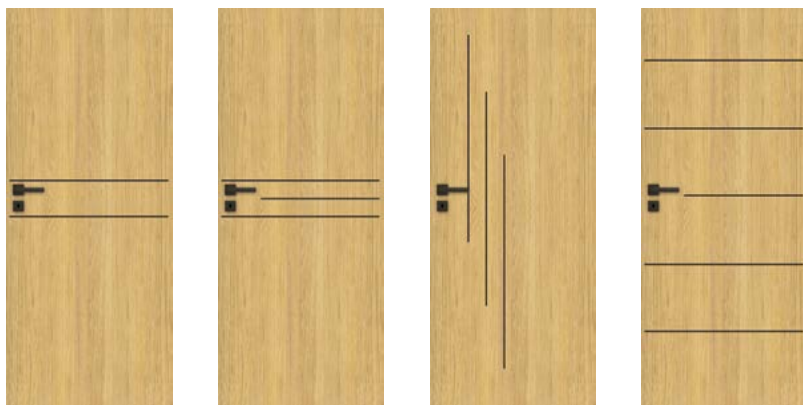

| VERZE | W1 / VD1 | W2 / VD2 | W4 / VD4 | W5 / VD5 |
|-------|------------|------------|------------|------------|
| | 470/564,40 | 486/582,60 | 486/582,60 | 503/604,10 |

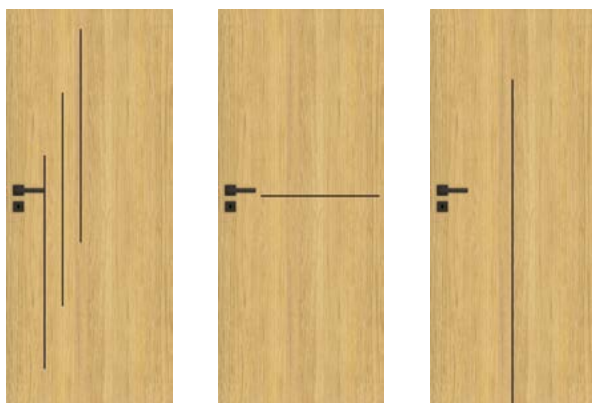

| VERZE | W6 / VD6 | W7 / VD7 | W8 / VD8 |
|-------|------------|------------|------------|
| | 486/582,60 | 461/552,80 | 470/564,40 |

BAREVNÉ PROVEDENÍ



334 dub evropský

ZÁRUBEŇ

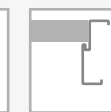
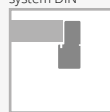

VYBAVENÍ

| STANDARDNÍ | |
|--|---------------|
| jednobodový zámek chrom satén, rozteč 72 mm (falcový systém) nebo magnetický (bezfalcový systém) zadlabaný, na klíč (rozteč 90 mm), na vložku (rozteč 85 mm) nebo s WC zamykáním – oliva (rozteč 90 mm) | |
| panty: typ Z – pro zárubeň systému DIN („60“-„90“ – 3ks), typ O – pro kovovou zárubeň („60“-„90“ – 3 ks), typ C – pro dřevěnou zárubeň („60“-„80“ – 2 ks, „90“ – 3 ks) nebo skrytý DUO nikl satén („60“-„70“ – 2 ks, „80“-„90“ – 3 ks) | |
| verze W8: ventilační seříznutí ani osazení větrací mřížkou není možné | |
| DOPLŇKOVÉ (za příplatek) | |
| rozměr „100“ | +20% |
| systém REVES | 76/91,00 |
| rekuperační seříznutí | bez příplatku |
| výplň z plně dřevotřískové desky (vhodné použít 3 panty na křídle) | 34/41,40 |
| třetí pant v křídle: | |
| typ K, typ C pro šířku „60“-„80“ | 14/16,60 |
| typ M pro šířku „60“-„80“ | 6/7,00 |
| skrytý DUO pro šířku „60“-„70“ | 38/45,50 |

| | |
|--|---------------|
| pant typ T v černé barvě (falcový systém) | 33/39,30 |
| změna odstínu zámku na černý (bezfalcový systém) | 7/8,30 |
| změna odstínu zámku DUO na černý (bezfalcový systém) | 7/8,30 |
| rám (umožňující samostatné zkrácení dveřního křídla do 50 mm) (netýká se verze W8) | 10/12,40 |
| rám (umožňující samostatné zkrácení dveřního křídla do 90 mm) (netýká se verze W8) | 14/16,60 |
| zesílení pod dveřní zavírač | 9/10,30 |
| ochrana spodní části rámu proti nadměrnému působení vlhkosti (netýká se křidel s ventilačním seříznutím) | 7/8,30 |
| dveře vyšší 2100 mm (falcový systém), 2140 mm (bezfalcový systém) | +10% |
| dveře vyšší 2200 mm (falcový systém), 2240 mm (bezfalcový systém) | +20% |
| ventilační seříznutí | 17/20,70 |
| hliníkové ozdobné lišty v černé, chrom (lesk), zlaté (lesk) barvě | bez příplatku |
| hrana křídla v laminátu v odstínu černá | 41/49,70 |

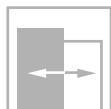
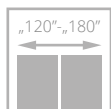
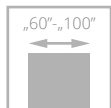

pro křídla
s ventilací



dveře INTERSOLID, verze 03, zárubeň nastavitelná systém DIN

INTERSOLID

od **523**_{/627,30}



- **pevná konstrukce s dřevěným rámem**
- HDF desky **s přírodní dýhou**
- **ekologický UV lak** zajišťuje trvanlivost barvy a odolnost proti poškrábání
- pant typ Z, typ C



rámeček INTERSOLID



dveře INTERSOLID, verze 06 (dveře vlevo), verze 06 S8 (dveře vpravo), zárubeň nastavitelná systém DIN

EURO aktuální cena



CZK aktuální cena





| VERZE | 02 / V02 | 02S6 / V2S6 | 05 / V05 | 05S8 / V5S8 | 08 / V08 | 08S10 / V8S10 |
|-----------|------------|-------------|------------|-------------|------------|---------------|
| SKUPINA A | 523/627,30 | 592/710,10 | 523/627,30 | 592/710,10 | 523/627,30 | 592/710,10 |
| SKUPINA B | 601/721,70 | 670/804,00 | 601/721,70 | 670/804,00 | 601/721,70 | 670/804,00 |

BAREVNÉ PROVEDENÍ

DÝHOVANÉ SKUPINA A

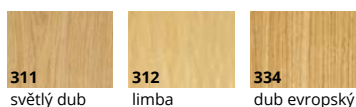

DÝHOVANÉ SKUPINA B

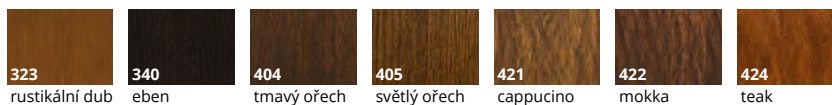

ZÁRUBĚ



VYBAVENÍ

| STANDARDNÍ | DOPLŇKOVÉ (za příplatek) |
|--|---|
| sklo matné bílé nebo hladké čiré o tloušťce 4 mm | rozměr „100“ +20% |
| jednobodový zadlabaný zámek rozteč 72 mm na klíč nebo vložku nebo pro koupelnový knoflík | třetí pant v křídle: typ C pro šířku „60“-„80“ 14/16,60 |
| panty: typ Z – pro zárubeň systému DIN („60“ - „90“ - 3 ks), typ C – pro dřevěnou zárubeň („60“-„80“ - 2 ks, „90“ - 3 ks) | ochrana spodní části rámu proti nadměrnému působení vlhkosti (netýká se křídla s ventilačním seříznutím) 7/8,30 |
| | ventilační seříznutí 17/20,70 |
| | tvrdé sklo matné bílé nebo bezbarvé čiré o tloušťce 4 mm +10% |

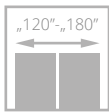
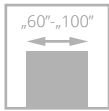

pro křídla
s ventilací



dveře INTERSOLID II, verze 01 S6, zárubeň nastavitelná systém DIN

INTERSOLID II

od **523**_{627,30}



- **pevná konstrukce s dřevěným rámem**
- HDF desky **s přírodní dýhou**
- **ekologický UV lak** zajišťuje trvanlivost barvy a odolnost proti poškrábání
- **ozdobné frézované** výplně
- pant typ Z, typ C



dřevěná dělicí příčka



profil křídla



dveře INTERSOLID II, verze 01, nastavitelná zárubeň

EURO aktuální cena



CZK aktuální cena





| VERZE | 01 / V01 | 01S6 / V1S6 | 02 / V02 | 02S6 / V2S6 | 03 / V03 | 03S6 / V3S6 | 04 / V04 | 04S8 / V4S8 | 05 / V05 |
|-----------|------------|-------------|------------|-------------|------------|-------------|------------|-------------|------------|
| SKUPINA A | 523/627,30 | 592/710,10 | 523/627,30 | 592/710,10 | 523/627,30 | 592/710,10 | 523/627,30 | 592/710,10 | 523/627,30 |
| SKUPINA B | 601/721,70 | 670/804,00 | 601/721,70 | 670/804,00 | 601/721,70 | 670/804,00 | 601/721,70 | 670/804,00 | 601/721,70 |



| VERZE | 05S8 / V5S8 | 06 / V06 | 06S8 / V6S8 | 07 / V07 | 07S10 / V7S10 | 08 / V08 | 08S10 / V8S10 | 09 / V09 | 09S10 / V9S10 |
|-----------|-------------|------------|-------------|------------|---------------|------------|---------------|------------|---------------|
| SKUPINA A | 592/710,10 | 523/627,30 | 592/710,10 | 523/627,30 | 592/710,10 | 523/627,30 | 592/710,10 | 523/627,30 | 592/710,10 |
| SKUPINA B | 670/804,00 | 601/721,70 | 670/804,00 | 601/721,70 | 670/804,00 | 601/721,70 | 670/804,00 | 601/721,70 | 670/804,00 |

BAREVNÉ PROVEDENÍ

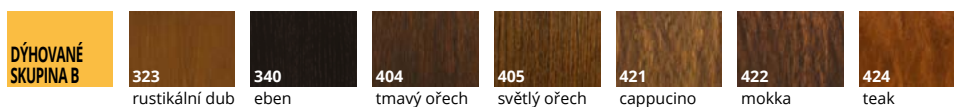
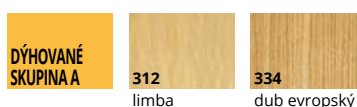

ZÁRUBĚ



VYBAVENÍ

| STANDARDNÍ | DOPLŇKOVÉ (za příplatek) |
|--|--|
| sklo matné bílé nebo hladké čiré o tloušťce 4 mm | rozměr „100“ +20% |
| jednobodový zadlabaný zámek rozteč 72 mm na klíč nebo vložku nebo pro koupelnový knoflík | třetí pant v křídle: typ C pro šířku „60“-„80“ 14/16,60 |
| panty: typ Z – pro zárubeň systému DIN („60“ - „90“ - 3 ks), typ C – pro dřevěnou zárubeň („60“-„80“ - 2 ks, „90“ - 3 ks) | ochrana spodní části rámu proti nadměrnému působení vlhkosti (netýká se křídla s ventilačním seříznutím) 7/8,30 |
| | ventilační seříznutí 17/20,70 |
| | tvrdé sklo matné bílé nebo bezbarvé čiré o tloušťce 4 mm +10% |

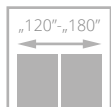
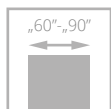

pro křídla s ventilací



dveře PASSO, verze W05, zárubeň nastavitelná systém DIN DUO

PASSO

od **343**_{/411,70}

- **pevná konstrukce s dřevěným rámem obloženým HDF deskami**
- **barevné provedení** s povrchem LAMISTONE CPL, SILKSTONE a z přírodních dřív
- svislý rám, svislá nebo vodorovná kresba dřeva (verze H), panely vodorovná
- široké panely s tloušťkou 24 mm
- pant typ Z, typ C a nastavitelný typ DUO

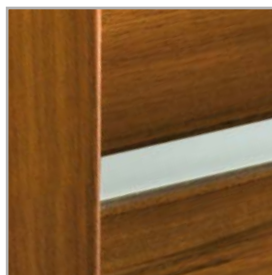

spojení rámu, panelů a skleněné tabule



horní hrana křídla bez falce



dveře PASSO, verze W03 (dveře vlevo), W02 (dveře vpravo) zárubeň nastavitelná DUO

EURO aktuální cena



CZK aktuální cena





| VERZE | W01 / V01 | W02 / V1S1 | W03 / V1S2 | W04 / V1S3 | W05 / V1S4 | W06 / V2SD | W07 / V3SD |
|---------------------|------------|------------|------------|------------|------------|------------|------------|
| LAMISTONE SILKSTONE | 343/411,70 | 343/411,70 | 343/411,70 | 343/411,70 | 343/411,70 | 343/411,70 | 343/411,70 |
| SKUPINA A | 446/535,40 | 446/535,40 | 446/535,40 | 446/535,40 | 446/535,40 | 446/535,40 | 446/535,40 |
| SKUPINA B | 501/600,80 | 501/600,80 | 501/600,80 | 501/600,80 | 501/600,80 | 501/600,80 | 501/600,80 |

BAREVNÉ PROVEDENÍ

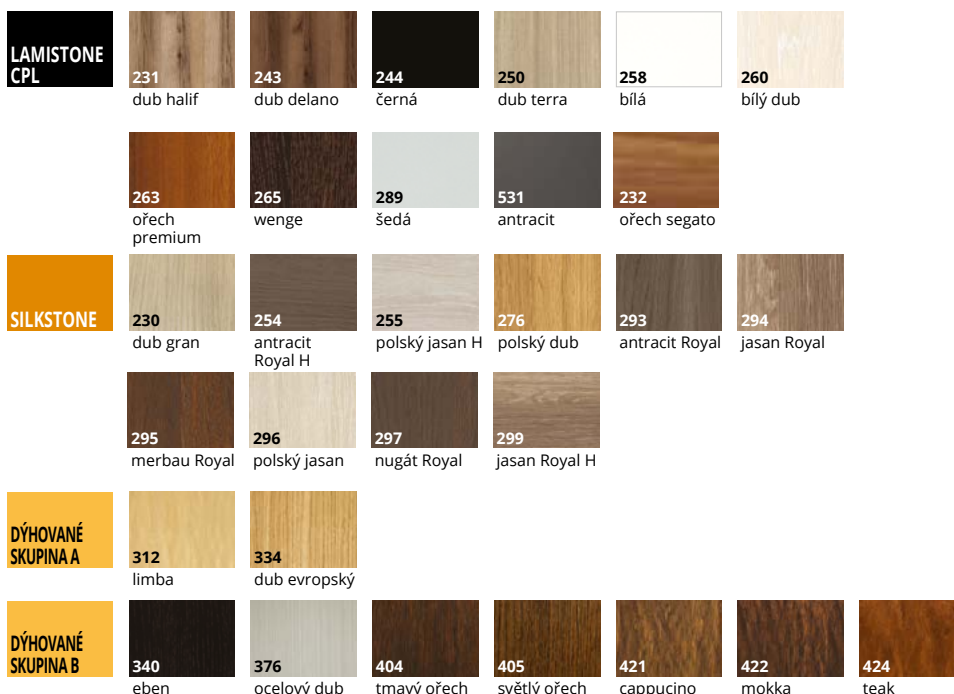

ZÁRUBNĚ

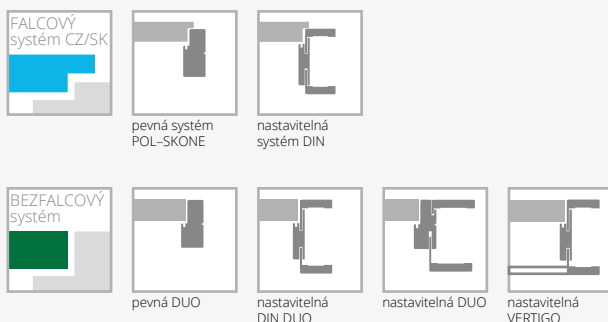

VYBAVENÍ

| STANDARDNÍ | DOPLŇKOVÉ (za příplatek) |
|---|--|
| sklo matné bílé/hnědé nebo hladké čiré o tloušťce 4 mm | třetí pant v křídle: |
| jednobodový zámek, rozteč 72 mm (falcový systém) nebo magnetický (bezfalcový systém) zadlabaný, na klíč (rozteč 90 mm), na vložku (rozteč 85 mm) nebo s WC zamykáním – oliva (rozteč 90 mm) | typ C pro šířku „70“-„80“ 14/16,60 |
| panty: typ Z – pro zárubeň systému DIN, typ C – pro dřevěnou zárubeň nebo skrytý DUO nikl satén („70“-„80“ – 2 ks, „90“ – 3 ks) | skrytý DUO pro šířku „70“-„80“ 38/45,50 |
| nelze použít dveřní zavírač | ventilační seříznutí 17/20,70 |
| nelze použít padací těsnění | čiré tvrzené sklo o tloušťce 4 mm +10% |

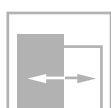
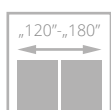
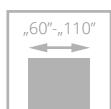

dveře ESTATO LUX, verze A01, zárubeň nastavitelná systém DIN

ESTATO LUX

od **469** /562,80

- **pevná konstrukce – dřevěný rám**
- **výplň tvoří plná dřevotříska**
- HDF desky **s přírodní dýhou**
- ekologický UV lak zajišťuje trvanlivost barvy a odolnost proti poškrábání
- **svislá kresba dřeva**
- **tvrdé bezpečnostní sklo** s tloušťkou 6 mm v matné bílé barvě nebo **laminované sklo VSG 44.2** s tloušťkou 8,5 mm v černé barvě



černé sklo



dveře ESTATO LUX, verze A01, zárubeň nastavitelná DIN DUO

EURO aktuální cena



CZK aktuální cena





SKLO TVRZENÉ BÍLÉ / HNĚDÝ MAT

LAMINOVANÉ SKLO ČERNÉ

| VERZE | A01 / V1SA | A02 / V2SA | A03 / V3SA | A01 / V1SA č. sklo | A02 / V2SA č. sklo | A03 / V3SA č. sklo |
|-----------|------------|------------|------------|--------------------|--------------------|--------------------|
| SKUPINA A | 469/562,80 | 469/562,80 | 469/562,80 | 527/632,70 | 581/697,20 | 609/730,80 |
| SKUPINA B | 498/597,90 | 498/597,90 | 498/597,90 | 556/667,00 | 610/732,40 | 637/763,90 |



LAMINOVANÉ SKLO BÍLÉ MATNÉ

| VERZE | A01 / V1SA | A02 / V2SA | A03 / V3SA |
|-----------|------------|------------|------------|
| SKUPINA A | 527/632,70 | 581/697,20 | 609/730,80 |
| SKUPINA B | 556/667,00 | 610/732,40 | 637/763,90 |

BAREVNÉ PROVEDENÍ

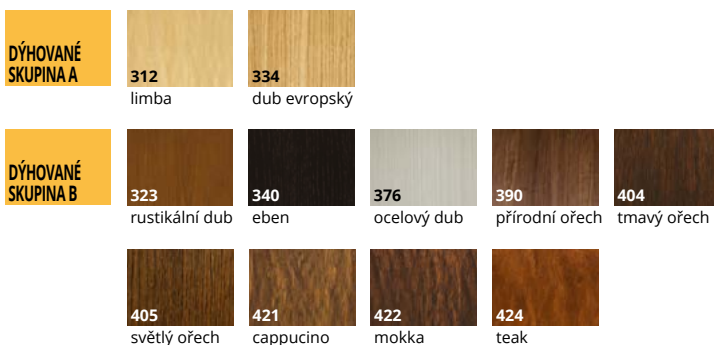

ZÁRUBNĚ

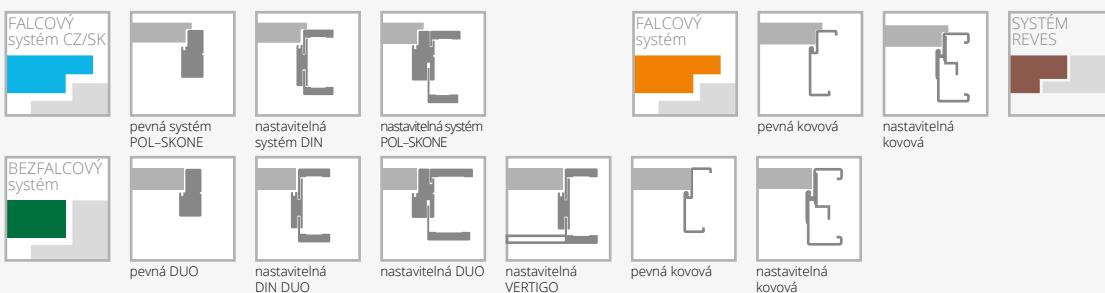

VYBAVENÍ

| STANDARDNÍ | | |
|--|----------|--------------|
| tvřené sklo matné bílé/hnědé o tloušťce 6 mm (verze A01-58 mm, A02-208 mm, A03-280 mm)* | | |
| lamínované sklo 44.2 o tloušťce 8.5 mm v černém nebo matné bílé odstínu | | |
| jednobodový zámek, rozteč 72 mm (falcový systém) nebo magnetický (bezfalcový systém) zadlabaný, na klíč (rozteč 90 mm), na vložku (rozteč 85 mm) nebo s WC zamykáním - oliva (rozteč 90 mm) | | |
| panty: typ Z - pro zárubeň systému DIN („60“ - „90“ - 3 ks), typ O - pro kovovou zárubeň („60“-„90“ - 3 ks), typ C - pro dřevěnou zárubeň nebo skrytý DUO nikl satén („60“-„70“ - 2 ks; „80“- „90“ - 3 ks) | | |
| nelze použít dveřní zavírač | | |
| DOPLŇKOVÉ (za příplatek) | | |
| rozměr „100“ | +20% | |
| systém REVES | 76/91,00 | |
| výplň z plně dřevotřískové desky (vhodné použít 3 panty na křídle) | | 34/41,40 |
| třetí pant v křídle: typ C pro šíř. „60“-„70“ | | 14/16,60 |
| skrytý DUO pro šířku „60“-„70“ | | 38/45,50 |
| verze A01, A02, A03 dveře vyšší 2140 mm (bezfalcový systém) | | +10% |
| verze A01, A02, A03 dveře vyšší 2240 mm (bezfalcový systém) | | +20% |
| ventilační seříznutí (netýká se verze A02, A03) | | 17/20,70 |
| ventilační seříznutí A01 v šířce „60“ - „100“ | | 34/41,40 |
| ventilační seříznutí A02, A03 v šířce „70“ - „100“ | | 34/41,40 |
| tvřené sklo o tloušťce 6 mm v odstínu grafit nebo bezbarvé čiré | | +10% |
| posuvné provedení (netýká se verze A01) | | str. 104-108 |

*možná tolerance +/- 1-2 mm



CZK aktuální cena



EURO aktuální cena

POSUVNÝ SYSTÉM

DVEŘE POSUVNÉ DO STAVEBNÍHO POUZDRA

VYBAVENÍ

| | |
|--|---------------------------|
| úchyt U4 (chrom – satén) | |
| kartáčky k systému | |
| výroba samostatného křídla do sys. posuvného | 19/22,80 + cena úchytu |
| hákový zámek s blokadou WC či WK | 49/59,20 |
| kazety pro systém posuvných dveří k zabudování do zdi* | |
| úchyty pro posuvné dveře do pouzdra | str. 153 |
| zpomalovač SP60** pro jednokřídle | 52/62,10 (1 ks) |
| zpomalovač SP60** pro dvoukřídle | 103/124,10 (2 ks) |

Je možnost objednání posuvu do pouzdra a kazety o 100 mm a 200 mm vyšší.

DVEŘE POSUVNÉ DO POUZDRA PRAVÉ – LEVÉ SYMETRICKÉ s blokadou

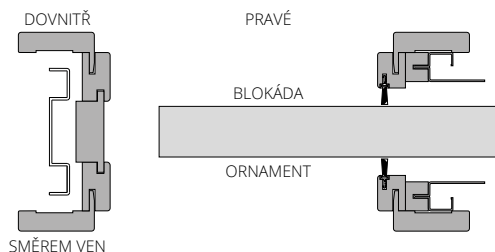

Lze zhotovit asymetricky dělenou zárubeň – po konzultaci s obchodním oddělením. Příplatek

| jednoduchá kazeta (100 nebo 125 mm) | |
|--|-----------------------------------|
| rozměry křídel | cena |
| „60“ (G/60) | |
| „70“ (G/70) | |
| „80“ (G/80) | 276/331,00 |
| „90“ (G/90) | |
| „100“ (G/100) | |
| příplatky | |
| kazeta vyšší o 100 mm Ho=2120 mm | +50% |
| kazeta vyšší o 200 mm Ho=2220 mm | +50% |
| za synchronizační systém (současné otevření) ve dvoukřídlových dveřích | 43/51,30 k ceně dvojitě kazety |

| dvojitá kazeta (100 nebo 125 mm) | |
|----------------------------------|------------|
| rozměry křídel | cena |
| „60“+„60“ (GG/60) | |
| „70“+„70“ (GG/70) | |
| „80“+„80“ (GG/80) | 559/670,30 |
| „90“+„90“ (GG/90) | |
| doplňkový sortiment | |
| bílý kartáček SB 01 | 5/6,20 |
| černý kartáček SB 03 | |

*kazety pro systém posuvných dveří k zabudování do zdi (minimální tloušťka jednoduché nebo dvojitě kazety včetně opláštění G/K je: 100 mm u plochých křídel; 125 mm u křídel s výzdobou a křídel zasklených pomocí rámečků)

**Použití zpomalovače SP60 k systému ukrytému ve stěně:

- jednokřídle dveře šířka „60“ – „100“
- dvoukřídle dveře šířka „60“ + „60“ – „90“ + „90“ bez synchronizace současného zavírání křídel nebo pro dvoukřídle „80“ + „80“ – „90“ + „90“ dveřím se synchronizací současného zavírání křídel.
Vzhledem k systému montáže zpomalovače SP60 nelze použít ve dveřích: ETIUDA/ETIUDA LUX – A02, A03; SEMPRE VERSE – W05; PASSO, ESTATO/ESTATO LUX – A02, A03



dveře v POSUVNÉM SYSTÉMU DO STAVEBNÍHO POUZDRA

SYSTÉM K ZABUDOVÁNÍ DO ZDI

Cena systému pro zabudování = cena vybraného křídla + cena kazety + cena za sadu k zabudování pro jednokřídlé dveře ukryté ve stěně podle následující tabulky.
Cena systému pro zabudování DUO = cena vybraného křídla + cena kazety + cena za sadu k zabudování pro jednokřídlé dveře ukryté ve stěně podle následující tabulky.

Zárubeň pro jednokřídlé dveře do pouzdra o tloušťce 100 mm I
Pro křídla: ARCO, ETIUDA, ETIUDA LUX, MODERN, INTERSOLID II, SEMPRE, SEMPRE LUX, FORTIMO, FORTIMO LUX, SONATA, ESTATO, FIORI, SEDO, EGRO, VERI, MODO, SUBITO.
Pro křídla: INTER-AMBER, IMPULS, SIMPLE, PASSO, FIORI, DECO LUX, SUBLIME, HAPTIC, ESTATO LUX, TIARA, CAMBIO, DECO, ESPINA, MONA, PASSO.

| jednokřídlé dveře rozsah v mm | ECO TOP | UNI MAT PLUS | STŘÍKANÉ* bílá | pro laminované HIGH TOP LAMISTONE CPL SILKSTONE | DÝHOVANÉ | | |
|----------------------------------|------------|--------------|----------------|--|------------|------------|--------------|
| | | | | | SKUPINA A | SKUPINA B | SKUPINA C, D |
| 100-106 | 400/480,00 | 411/493,70 | 556/667,40 | 411/493,70 | 522/626,50 | 557/667,90 | 563/676,10 |

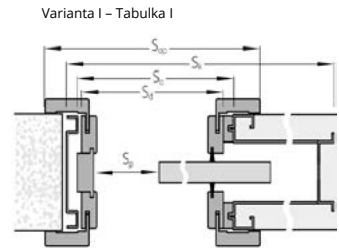

Zárubeň pro jednokřídlé dveře do pouzdra o tloušťce 125 mm (plně nebo zasklené verze). II
Pro křídla: ARCO, INTER-AMBER, IMPULS, ETIUDA, ETIUDA LUX, DECO, SIMPLE, FIORI, CAMBIO, MODERN, SEMPRE, SEMPRE LUX, INTERSOLID II, FORTIMO, FORTIMO LUX, SONATA, ESTATO, FIORI, ESTATO LUX, VILANO, HAPTIC, TIARA, VERTIGO, DECO LUX, ESPINA, MONA, PASSO, SEDO, CREATO, EGRO, VERI, MODO, SUBITO.

| jednokřídlé dveře rozsah v mm | ECO TOP | UNI MAT PLUS | STŘÍKANÉ* bílá | pro laminované HIGH TOP LAMISTONE CPL SILKSTONE | DÝHOVANÉ | | |
|----------------------------------|------------|--------------|----------------|--|------------|------------|--------------|
| | | | | | SKUPINA A | SKUPINA B | SKUPINA C, D |
| 125-140 | 408/489,90 | 411/493,20 | 568/681,50 | 411/493,20 | 583/699,30 | 617/740,70 | 624/749,00 |
| 140-160 | 419/502,30 | 420/504,00 | 583/699,70 | 420/504,00 | 583/699,30 | 617/740,70 | 624/749,00 |
| 160-180 | 427/512,30 | 438/525,50 | 592/710,10 | 438/525,50 | 585/701,80 | 619/743,20 | 626/751,40 |
| 180-200 | 433/520,10 | 444/532,60 | 602/722,50 | 444/532,60 | 599/718,30 | 633/759,70 | 640/768,00 |
| 200-240 | 449/538,80 | 460/551,60 | 623/747,70 | 460/551,60 | 627/752,70 | 662/794,10 | 669/802,30 |
| 240-280 | 462/554,50 | 472/566,50 | 643/772,10 | 472/566,50 | 653/783,30 | 687/824,70 | 694/833,00 |
| 280-320 | 474/569,00 | 483/579,70 | 684/821,40 | 483/579,70 | 676/811,00 | 710/852,40 | 717/860,70 |

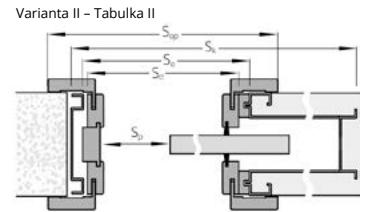

Zárubeň pro jednokřídlé dveře do pouzdra o tloušťce 125 mm (křídla s výzdobou). III
Pro křídla: INTERSOLID, NOSTRE, INVERNO

| jednokřídlé dveře rozsah v mm | ECO TOP | UNI MAT PLUS | STŘÍKANÉ* bílá | pro laminované HIGH TOP LAMISTONE CPL SILKSTONE | DÝHOVANÉ | | |
|----------------------------------|------------|--------------|----------------|--|------------|------------|--------------|
| | | | | | SKUPINA A | SKUPINA B | SKUPINA C, D |
| 125-131 | 407/487,90 | 410/491,60 | 589/706,30 | 410/491,60 | 567/679,90 | 601/721,20 | 608/729,50 |
| 131-140 | 408/489,90 | 413/496,10 | 593/712,10 | 413/496,10 | 570/684,00 | 604/725,40 | 611/733,70 |
| 140-160 | 419/502,30 | 426/511,40 | 610/731,60 | 426/511,40 | 618/741,10 | 652/782,50 | 659/790,80 |
| 160-180 | 427/512,30 | 433/519,30 | 618/741,90 | 433/519,30 | 628/753,90 | 663/795,30 | 670/803,60 |
| 180-200 | 433/520,10 | 440/528,00 | 630/756,00 | 440/528,00 | 643/771,70 | 678/813,10 | 684/821,40 |
| 200-220 | 440/528,40 | 448/537,90 | 640/768,40 | 448/537,90 | 660/792,40 | 695/833,80 | 702/842,10 |
| 220-260 | 454/545,40 | 464/556,60 | 660/792,40 | 464/556,60 | 691/828,80 | 725/870,20 | 732/878,50 |
| 260-300 | 474/569,00 | 483/579,30 | 689/826,30 | 483/579,30 | 727/871,90 | 761/913,20 | 768/921,50 |

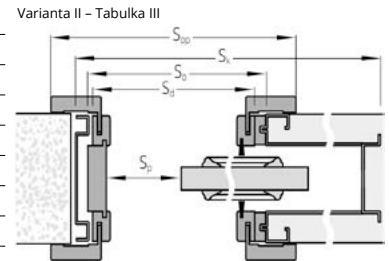

PŘÍPLATKY

| | |
|-----------------------------|----------|
| pro dvoukřídlé | +50% |
| šířka „100“ | 10/12,40 |
| jiná výška než standard | +30% |
| lišty 80 mm | +30% |
| lišty spojené pod úhlem 90° | 10/12,40 |

*odstíny vzorníku RAL a NCS (kromě metalických) – příplatek podle tabulky barev u jednotlivých modelů.

ŠÍŘKA

| typ | jednokřídlé dveře Rozměry na vnější straně: křídla (Ssb, Hsb), dveří (Sd, Hd) | | | | | | dvoukřídlé dveře Rozměry na vnější straně: křídla (Ssb, Hsb), dveří (Sd, Hd) | | | | | | |
|-------|---|------|------|------|-----|------|--|------|------|------|------|------|------|
| | Ssb | Sd | So | Sk | Sp | Sop | typ | Ssb | Sd | So | Sk | Sp | Sop |
| „60“ | 644 | 645 | 670 | 1321 | 530 | 745 | „60“+„60“ | 1288 | 1291 | 1325 | 2595 | 1105 | 1391 |
| „70“ | 744 | 745 | 770 | 1521 | 630 | 845 | „70“+„70“ | 1488 | 1491 | 1525 | 2995 | 1305 | 1591 |
| „80“ | 844 | 845 | 870 | 1721 | 730 | 945 | „80“+„80“ | 1688 | 1691 | 1725 | 3395 | 1505 | 1791 |
| „90“ | 944 | 945 | 970 | 1921 | 830 | 1045 | „90“+„90“ | 1888 | 1891 | 1925 | 3795 | 1705 | 1991 |
| „100“ | 1044 | 1045 | 1070 | 2121 | 930 | 1145 | | | | | | | |

VÝŠKA

| Hsb | Hd | Ho | Hk | Hp | Hop |
|------|------|------|------|------|------|
| 1985 | 1993 | 2020 | 2065 | 1971 | 2043 |

Ssb – šířka na vnější straně křídla
Sd – šířka na vnější straně zárubně
So – šířka montážního otvoru zárubně
Sk – šířka na vnější straně kazety
Sp – průchozí šířka
Sop – šířka po vnější straně lišty
Hsb – výška na vnější straně křídla
Hd – výška na vnější straně zárubně
Ho – výška montážního otvoru zárubně
Hk – výška na vnější straně kazety
Hp – výška průchozí
Hop – výška na vnější straně lišty



CZK aktuální cena



EURO aktuální cena

POSUVNÝ SYSTÉM NA STĚNU

VYBAVENÍ SYSTÉM NA STĚNU

standard:
mosazný podélný úchyt, povrchová úprava
chrom-satén (U4) str. 153

volitelné:

úchyty nebo hákový zámek str. 153
zpomalovač SP60* pro jednokřídlé 52/62,10 (1 ks)
zpomalovač SP60* pro dvoukřídlé 103/124,10 (2 ks)
zpomalovač BIAS pro jednokřídlé 83/100,10 (1 ks)
zpomalovač BIAS pro dvoukřídlé 167/200,30 (2 ks)

*Použití zpomalovače SP60 k systému na stěnu:

- jednokřídlé dveře šířky „60 – 100“

- dvoukřídlé dveře šířky „60+60“ – „90+90“

Vzhledem k systému montáže zpomalovače SP60 nelze použít ve dveřích:

ETIUDA /ETIUDA LUX – A02, A03; SEMPRE VERSE – W05;

PASSO, ESTATO, ESTATO LUX – A02, A03

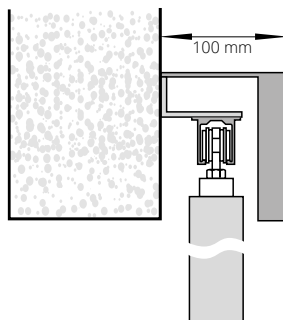

**posuvný
nástěnný systém**
(krycí lišta
z MDF provedená
v barvě křídla)

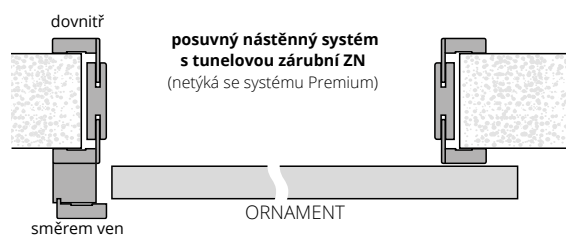

Ve skleněných dveřích ornament zvenku, ve dveřích se zámek "blokáda" ornament zevnitř.
U dvoukřídlých dveří: pravých – zámek v pravém křídle; levých – zámek v levém křídle.

DÉLKY KRYCÍCH LIŠŤ PRO NÁSTĚNNÝ SYSTÉM

| | |
|-----------------|--------------------|
| „60“ – 1795 mm | „60+60“ – 3448 mm* |
| „70“ – 1795 mm | „70+70“ – 3448 mm* |
| „80“ – 1795 mm | „80+80“ – 3448 mm* |
| „90“ – 2045 mm | „90+90“ – 3948 mm* |
| „100“ – 2295 mm | |

* krycí lišta je spojena ze dvou dílů
výška krycí lišty je 110 mm

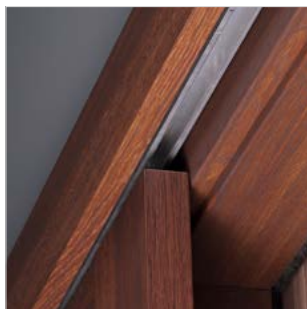

vodící lišta nástěnného systému



krycí lišta a dojezdový sloupek
nástěnného systému



dveře v POSUVNÉM SYSTÉMU NA STĚNU

NÁSTĚNNÝ SYSTÉM

v ceně jsou zahrnuty: vodící lišta, krycí lišta a dojezdový sloupek*

| jednokřídlé dveře | STŘÍKANÉ ** BÍLÁ | STŘÍKANÉ ** BĚŽOVÁ, ŠEDÁ | ECO TOP | UNI MAT PLUS | pro laminované HIGH TOP LAMISTONE CPL SILKSTONE | DÝHOVANÉ | | |
|---|---------------------|-----------------------------|--------------------------|--------------|--|------------|------------|------------|
| | NCSs0500-N | NCSs0500-N | fólie - imitace dřeva | | laminát - imitace dřeva | SKUPINA A | SKUPINA B | SKUPINA C |
| příplatek k vybranému modelu vnitřního křídla | | | | | | | | |
| „60“-„90“ | 467/560,30 | 501/601,70 | 374/449,00 | 387/464,30 | 387/464,30 | 440/528,40 | 527/632,30 | 553/664,10 |

PŘÍPLATKY

| | |
|---|----------|
| pro dvoukřídlé | +50% |
| lišty spojené pod úhlem 90° (pouze s lištami 80 mm) | 10/12,40 |
| lišty široké 80 mm (netýká se stříkaných) | +30% |
| možnosti ventilace | str. 149 |

* volitelně verze s obložením stěny („tunelová zárubeň“) – cena závisí na na tloušťce stěny
 ** odstíny vzorníku RAL a NCS - příplatek podle tabulky barev
 Lze zhotovit samotné posuvné křídlo
 (příplatek 19/22,80) + cena úchyty

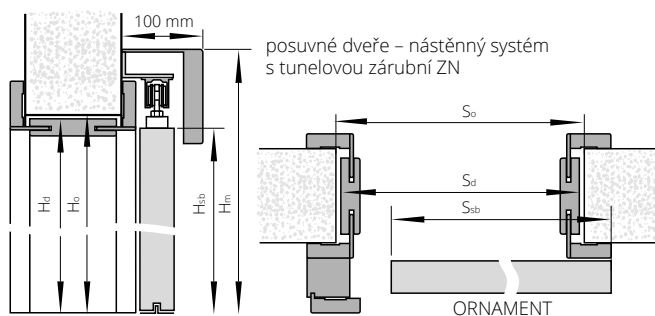
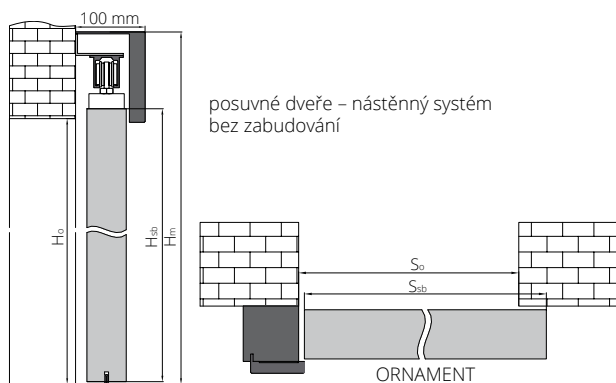

K nástěnnému systému nabízíme tunelovou zárubeň ZN (str. 128)

Je-li použita tunelová zárubeň s lištami 80 mm je nutno, aby zákazník při montáži seřizl překladovou lištu.

| ŠÍŘKA | | | | | |
|---|-----------------|----------------|---|-----------------|----------------|
| jednokřídlé dveře rozměry na vnější straně křídla (S _{sb} , H _{sb}) a montážního otvoru (S _o , H _o) | | | dvoukřídlé dveře (bez dojezdového sloupku) rozměry na vnější straně křídla (S _{sb} , H _{sb}) a montážního otvoru (S _o , H _o) | | |
| typ | S _{sb} | S _o | typ | S _{sb} | S _o |
| „60“ | 644 | 620 | „60“+„60“ | 1288 | 1240 |
| „70“ | 744 | 720 | „70“+„70“ | 1488 | 1440 |
| „80“ | 844 | 820 | „80“+„80“ | 1688 | 1640 |
| „90“ | 944 | 920 | „90“+„90“ | 1888 | 1840 |
| „100“ | 1044 | 1020 | | | |
| VÝŠKA | | | H _o | H _{sb} | H _m |
| | | | 2020 | 2033 | 2138 |

| ŠÍŘKA | | | | | | | |
|---|-----------------|----------------|----------------|---|-----------------|----------------|----------------|
| jednokřídlé dveře rozměry na vnější straně křídla (S _{sb} , H _{sb}) a montážního otvoru (S _o , H _o) | | | | dvoukřídlé dveře (bez dojezdového sloupku) rozměry na vnější straně křídla (S _{sb} , H _{sb}) a montážního otvoru (S _o , H _o) | | | |
| typ | S _{sb} | S _o | S _d | typ | S _{sb} | S _o | S _d |
| „60“ | 644 | 670 | 650 | „60“+„60“ | 1288 | 1305 | 1282 |
| „70“ | 744 | 770 | 750 | „70“+„70“ | 1488 | 1505 | 1482 |
| „80“ | 844 | 870 | 850 | „80“+„80“ | 1688 | 1705 | 1682 |
| „90“ | 944 | 970 | 950 | „90“+„90“ | 1888 | 1905 | 1882 |
| „100“ | 1044 | 1070 | 1050 | | | | |
| VÝŠKA | | | | H _o | H _{sb} | H _d | |
| | | | | 2005 | 2033 | 1993 | |



CZK aktuální cena



EURO aktuální cena

POSUVNÝ SYSTÉM NA STĚNU PREMIUM

VYBAVENÍ SYSTÉM NA STĚNU PREMIUM

| | |
|---|----------|
| standard: podélný úchyt v barvě chrom-satén (U4) | str. 153 |
| volitelně: úchyty pro posuvná křídla | str. 153 |

SYSTÉM NA STĚNU PREMIUM

v ceně jsou zahrnuty: krycí lišty s vodicí lištou (hliníkové díly)
pro jednokřídlé dveře **297/355,90**
pro dvoukřídlé dveře **593/711,70**
Lze zhotovit samotné posuvné křídlo
příplatek **19/22,80** + cena úchytu

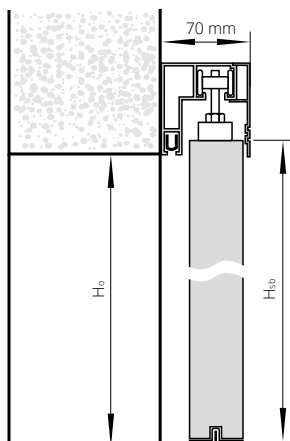

DÉLKY KRYCÍCH LIŠT POSUV. SYSTÉMU PREMIUM

| | |
|------------|----------------|
| „60” | 1800 mm |
| „70” | 1800 mm |
| „80” | 1800 mm |
| „90” | 2000 mm |
| „60”+„60” | 1800 + 1800 mm |
| „70”+ „70” | 1800 + 1800 mm |
| „80”+„80” | 1800 + 1800 mm |
| „90”+„90” | 2000+2000 mm |

Hm – výška na vnější straně krycí lišty
Ho – výška montážního otvoru
Hsb – výška na vnější straně křídla
Hd – výška na vnější straně zárubně
So – šířka montážního otvoru
Ssb – šířka na vnější straně křídla
Sd – šířka na vnější straně zárubně

ŠÍŘKA

| jednokřídlé dveře rozměry na vnější straně křídla (Ssb, Hsb) a montážního otvoru (So, Ho) | | | dvoukřídlé dveře rozměry na vnější straně křídla (Ssb, Hsb) a montážního otvoru (So, Ho) | | |
|---|-----|-----|--|------|------|
| typ | Ssb | So | typ | Ssb | So |
| „60” | 644 | 620 | „60”+„60” | 1288 | 1240 |
| „70” | 744 | 720 | „70”+„70” | 1488 | 1440 |
| „80” | 844 | 820 | „80”+„80” | 1688 | 1640 |
| „90” | 944 | 920 | „90”+„90” | 1888 | 1840 |

výška: (Hsb) 2033, (Ho) 2020, výška od úrovně podlahy k horní hraně krycí lišty - 2103 mm



dveře v POSUVNÉM SYSTÉMU NA STĚNU PREMIUM

POSUVNÝ SYSTÉM NA STĚNU MOVI



CZK aktuální cena



EURO aktuální cena



KONSTRUKCE KŘÍDLA

Dveře jsou zhotoveny z **dřevěného rámu** obloženého dvěma hladkými HDF deskami, které mohou být v povrchu ECO TOP, LAMISTONE CPL, SILKSTONE, laminované, dýhované nebo stříkané.

Standardní výplň tvoří vrstva se strukturou „medová plástev“. Jmenovitá tloušťka křídla je 40 mm.

POVRCHOVÁ ÚPRAVA KŘÍDLA

Povrch hladký stříkaný, dýhovaný, laminovaný nebo v povrchu ECO TOP, LAMISTONE CPL, SILKSTONE.

VYBAVENÍ

STANDARDNÍ:

podélný úchyt chrom-satén (U4)

DOPLŇKOVÉ:

| | |
|----------------------------------|---------------|
| výplň z plné dřevotřískové desky | 71/84,80 |
| křídlo nižší o 50 mm | bez příplatku |
| křídlo vyšší o 50 mm | +5% |
| křídlo vyšší o 100 mm | +10% |
| křídlo vyšší o 150 mm | +15% |
| křídlo vyšší o 200 mm | +20% |



U posuvného systému MOVI nelze vyrobit slepou zárubeň.

**Cena kompletního systému MOVI = cena křídla MOVI
+ cena posuvného systému MOVI**

POSUVNÝ SYSTÉM NA STĚNU MOVI

| šířka křídla | cena |
|--------------|------------|
| „70“ - „100“ | 483/579,30 |
| „110“ | 500/600,00 |

KŘÍDLO PRO POSUVNÝ SYSTÉM MOVI

| šířka křídla | ECO TOP | LAMISTONE CPL | | STŘÍKANÉ bílá | STŘÍKANÉ béžová, šedá | BLACK RAL 9005 | DÝHOVANÉ | | | ESPINA | |
|---------------|------------|---------------|-----------------------|---------------|-----------------------|----------------|------------|------------|------------|------------|------------|
| | | SILKSTONE | LAMINOVANÉ CPL 0,2 MM | | | | SKUPINA A | SKUPINA B | SKUPINA C | SKUPINA A | SKUPINA B |
| „70“ - „90“ | 161/192,80 | 214/257,40 | 236/283,40 | 375/450,20 | 410/491,60 | 444/533,00 | 326/391,00 | 413/495,70 | 430/516,40 | 658/789,10 | 734/881,00 |
| „100“ - „110“ | 177/212,30 | 236/283,40 | 260/312,00 | 413/495,30 | 447/536,70 | 482/578,10 | 359/430,30 | 454/545,40 | 474/568,60 | 723/868,10 | 808/969,50 |

zavřené

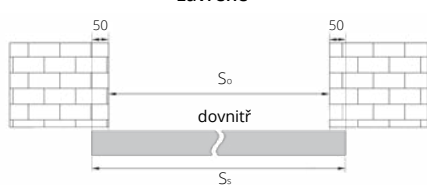

směrem ven

otevřené (levé dveře)

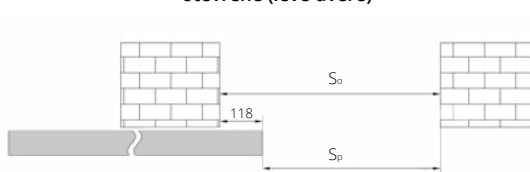

| ŠÍŘKA | | | | VÝŠKA | | |
|--------|----------------|----------------|----------------|-----------------------|----------------|----------------|
| rozměr | S _s | S _o | S _p | rozměr | H _s | H _o |
| „70“ | 744 | 644 | 526 | křídlo nižší o 50 mm | 2040 | 1980 |
| „80“ | 844 | 744 | 626 | křídlo standardní | 2090 | 2030 |
| „90“ | 944 | 844 | 726 | křídlo vyšší o 50 mm | 2140 | 2080 |
| „100“ | 1044 | 944 | 826 | křídlo vyšší o 100 mm | 2190 | 2130 |
| „110“ | 1144 | 1044 | 926 | křídlo vyšší o 150 mm | 2240 | 2180 |
| | | | | křídlo vyšší o 200 mm | 2290 | 2230 |

S_s - šířka křídla
S_o - šířka montážního otvoru zárubeň
S_p - průchozí šířka
H_o - výška montážního otvoru zárubeň
H_s - výška křídla

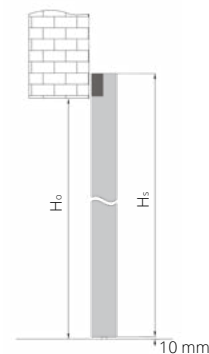

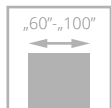

dveře GALIO, verze S5, záruběň z úhlového profilu

GALIO

od **1 034** /1241,00



Vnitřní dveře pro použití ve veřejných budovách, např. v kancelářích, ale i v bytech.

Vnitřní dveře vyrobené v souladu s normou PN-EN 14351-2:2018.



oboustranné madlo (součástí rámu)



pant



dveře GALIO, verze S6, záruběň z úhlového profilu

EURO aktuální cena



CZK aktuální cena



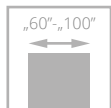

dveře STALIO, verze S1, záruběň z úhlového profilu

STALIO

od **1 207** /1447,90



Vnitřní dveře pro použití ve veřejných budovách, např. v kancelářích, ale i v bytech.

Vnitřní dveře vyrobené v souladu s normou PN-EN 14351-2:2018.



zámek s klikou



pant



dveře STALIO, verze S5, záruběň z úhlového profilu

EURO aktuální cena



CZK aktuální cena





| VERZE | S1 / VS1 | S2 / VS2 | S3 / VS3 | S4 / VS4 | S5 / VS5 |
|-------|---------------|---------------|---------------|---------------|---------------|
| | 1 310/1572,00 | 1 413/1696,10 | 1 310/1572,00 | 1 310/1572,00 | 1 310/1572,00 |

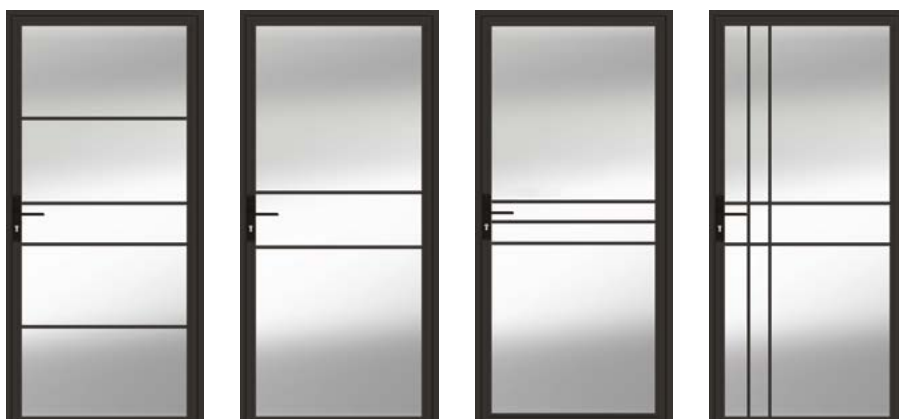

| VERZE | S6 / VS6 | S7 / VS7 | S8 / VS8 | S9 / VS9 |
|-------|---------------|---------------|---------------|---------------|
| | 1 310/1572,00 | 1 207/1447,90 | 1 310/1572,00 | 1 310/1572,00 |

BAREVNÉ PROVEDENÍ

| | | | |
|------------------------------|------------------------------|------------------------------|-------------------------|
| | | | |
| OS1 RAL 9003 struktura | OS2 RAL 9005 struktura | OS0 antracit struktura | OS3 měď struktura |

ZÁRUBEŇ

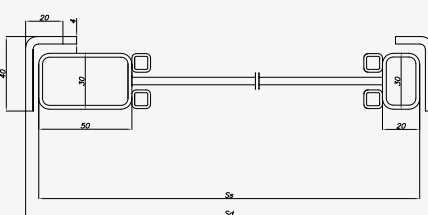

ROZMĚRY

| šíře | Ss | Sd | So |
|-------|------|------|------|
| „60“ | 625 | 643 | 646 |
| „70“ | 725 | 743 | 746 |
| „80“ | 825 | 843 | 846 |
| „90“ | 925 | 943 | 946 |
| „100“ | 1025 | 1043 | 1046 |

Hs - 2040 mm, Hd - 2057 mm, Ho - 2060 mm
 - 50 mm výška - Hs - 1990 mm,
 Hd - 2007 mm, Ho - 2010 mm
 + 50 mm výška - Hs - 2090 mm,
 Hd - 2107 mm, Ho - 2110 mm
 + 100 mm výška - Hs - 2140 mm,
 Hd - 2157 mm, Ho - 2160 mm

VYBAVENÍ

| STANDARDNÍ | |
|--|------------|
| rám křídla z kvalitních ocelových profilů, práškově lakovaných, kovové zasklívací příčky | |
| strukturální prášková barva, kovové zasklívací příčky | |
| tvrdé čiré nebo saténově bílé sklo o tloušťce 4 mm | |
| matné sklo na straně závěsu | |
| konstrukční příčky o šíři 20 mm | |
| zámek s klikou | |
| zárubeň z úhlového profilu | |
| panty kovové zárubně („60“-„100“ – 3 ks) | |
| maximální výška dveří STALIO - 2157 mm | |
| DOPLŇKOVÉ (za PŘÍPLATEK) | |
| barva OS3 měď struktura | 103/124,10 |
| dveře v nestandardních rozměrech | 34/41,40 |
| vložka ve stříbrném provedení | 17/20,70 |
| Po konzultaci s obchodním oddělením je možné vyrobit dveře s nestandardními rozměry. | |

| barevnost STALIO | barva pantu | barva těsnění u příček | barva kliky | barva štítu zámku | barva šroubů do profilu |
|----------------------|----------------|------------------------|-------------|-------------------|-------------------------|
| OS1 RAL 9003 (bílá) | v barvě křídla | bílá | bílá | stříbrná | bílá |
| OS2 RAL 9005 (černá) | v barvě křídla | černá | černá | černá | černá |
| OS0 antracit | v barvě křídla | antracit | černá | černá | černá |
| OS3 měď | v barvě křídla | černá | černá | černá | černá |

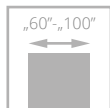

pro křídla
"100"



pro křídla
"60-90"



dveře LUMEN, verze I, nastavitelná zárubeň LUMEN

LUMEN

od **344**^{7413,00}

**Kovová zárubeň LUMEN pevná (str. 127) nebo
nastavitelná (str. 128)**

Dveře jsou zhotoveny z tvrzeného skla a jsou dodávány s nastavitelnou zárubeň LUMEN, která je nabízena v barevném provedení: ECO TOP, LAMISTONE CPL, SILKSTONE, laminované a dýhované.



klika



pant



dveře LUMEN, verze I, nastavitelná zárubeň LUMEN

EURO aktuální cena



CZK aktuální cena



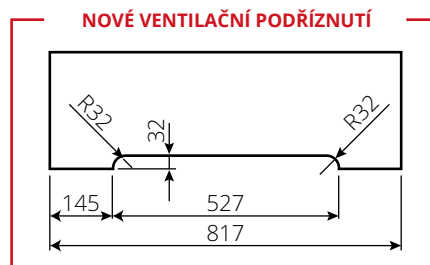

| VERZE | šířka „60“ – „80“ | šířka „90“ | šířka „100“ |
|---------------------------------|-------------------|------------|-------------|
| sklo čiré, bílý satén | 344/413,00 | 377/452,70 | 415/497,80 |
| sklo, hnědý satén, grafit satén | 462/554,50 | 512/614,90 | 564/676,60 |

NASTAVITELNÁ ZÁRUBEŇ LUMEN (ZL)



| ŠÍŘKA | | | | |
|-------------------|----------------|----------------|----------------|-----------------|
| jednokřídlé dveře | | | | |
| typ | S _o | S _d | S _s | S _{op} |
| „60“ | 700 | 650 | 621 | 750 |
| „70“ | 800 | 750 | 721 | 850 |
| „80“ | 900 | 850 | 821 | 950 |
| „90“ | 1000 | 950 | 921 | 1050 |
| „100“ | 1100 | 1050 | 1021 | 1150 |

| VÝŠKA | | | |
|----------------|----------------|----------------|-----------------|
| H _o | H _d | H _s | H _{op} |
| 2010 | 1993 | 1967 | 2043 |

S_s, H_s – rozměry křídla
 S_d, H_d – rozměry dveří na vnější straně zárubně
 S_o, H_o – navrhovaný montážní rozměr
 S_{op} – šířka po vnější straně lišty

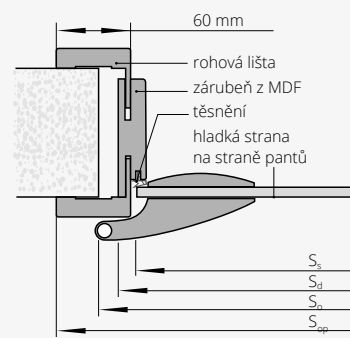

* Zárubeň Lumen v barvě STŘÍKANÉ jsou pouze s lištami 80mm.
 Není možnost objednat lišty spojené pod úhlem 90°.

| LUMEN | stupeň regulace (mm) | ECO TOP | pro laminované | | STŘÍKANÉ bílá | STŘÍKANÉ béžová, šedá | BLACK | DÝHOVANÉ | | |
|-------|----------------------|------------|----------------|---------------|---------------|-----------------------|------------|------------|------------|-----------|
| | | | HIGH TOP | LAMISTONE CPL | | | | SKUPINA A | SKUPINA B | SKUPINA C |
| | | | SILKSTONE | | | | | | | |
| | | | UNI MAT PLUS | | | | | | | |
| ZL 1A | 75-85 | 161/193,20 | 182/218,10 | 267/320,30 | 301/361,70 | 336/403,00 | 329/394,80 | 377/452,70 | 397/476,70 | |
| ZL 1B | 85-95 | 161/193,20 | 182/218,10 | 267/320,30 | 301/361,70 | 336/403,00 | 329/394,80 | 377/452,70 | 397/476,70 | |
| ZL 2 | 95-120 | 166/198,60 | 188/225,10 | 278/333,10 | 312/374,50 | 347/415,90 | 338/405,10 | 389/467,20 | 408/489,50 | |
| ZL 3 | 120-140 | 171/205,70 | 193/231,30 | 288/345,10 | 322/386,50 | 357/427,90 | 348/417,90 | 400/480,00 | 420/504,00 | |
| ZL 4 | 140-160 | 176/210,60 | 198/237,50 | 294/352,60 | 328/393,90 | 363/435,30 | 359/430,30 | 413/495,70 | 433/519,70 | |
| ZL 5 | 160-180 | 181/216,80 | 204/245,00 | 309/371,20 | 344/412,60 | 378/453,90 | 369/442,30 | 423/508,10 | 445/534,20 | |
| ZL 6 | 180-200 | 187/223,90 | 211/253,70 | 318/381,50 | 352/422,90 | 387/464,30 | 382/458,10 | 440/527,60 | 462/554,10 | |
| ZL 7 | 200-220 | 193/232,10 | 218/261,50 | 330/395,60 | 364/437,00 | 399/478,30 | 398/477,50 | 454/544,60 | 477/571,90 | |
| ZL 8 | 220-240 | 201/241,20 | 225/270,20 | 341/409,70 | 376/451,00 | 410/492,40 | 408/489,90 | 472/566,50 | 495/593,80 | |
| ZL 9 | 240-260 | 207/248,70 | 233/279,30 | 353/424,10 | 388/465,50 | 422/506,90 | 422/506,90 | 487/584,30 | 510/612,00 | |
| ZL 10 | 260-280 | 214/256,60 | 240/287,60 | 370/444,00 | 404/485,40 | 439/526,80 | 436/522,60 | 501/600,80 | 526/631,00 | |
| ZL 11 | 280-300 | 222/266,90 | 250/300,40 | 388/465,50 | 422/506,90 | 457/548,30 | 455/546,20 | 526/631,00 | 552/662,50 | |

VYBAVENÍ

| STANDARDNÍ | |
|--|---------------|
| tvrdné sklo bílý satén/hnědý satén/grafit satén nebo bezbarvé čiré o tloušťce 8 mm | |
| ornament na protější straně od pantů | |
| výška kliky při standardní výšce skleněné tabule – 1040 mm od spodní hrany tabule | |
| DOPLŇKOVÉ (za příplatek) | |
| kovová zárubeň pevná nebo nastavitelná | str. 127-128 |
| ventilační seřiznutí | 41/49,70 |
| skleněná tabule s nestandardní výškou 1967 mm | bez příplatku |
| averzní elektrický otvírač JiS typ 1710-12AC (v tom protiplech a frézovaný otvor pro elektrický otvírač) | 73/88,10 |
| averzní elektrický otvírač BIRA HARTE XS12U 12V AC/DC (v tom protiplech a frézovaný otvor pro elektrický otvírač) | 67/80,70 |
| averzní elektrický otvírač se spínačem BIRA HARTE XS12UW 12V AC/DC (v tom protiplech a frézovaný otvor pro elektrický otvírač) | 69/82,80 |
| reverzní elektrický otvírač BIRA HARTE XS12R 12V DC (v tom protiplech a frézovaný otvor pro elektrický otvírač) | 86/103,40 |
| kování DORMA | podle tabulky |

| Kování DORMA | hliník EV1-Deco 114 | hliník nerez 107 | černá** |
|-------------------------------------|---------------------|------------------|------------|
| klika + malý zámek + panty | 341/409,70 | 466/559,00 | 455/545,80 |
| klika + WB + panty | 341/409,70 | 466/559,00 | 455/545,80 |
| klika + WC + panty | 417/499,90 | 558/669,10 | 586/703,40 |
| klika - koule + malý zámek + panty* | 397/475,90 | 511/613,70 | 516/618,60 |

*osazení dveří elektrozámek
 ** spodní pant s černým krytem, horní pant černý natřený

WB – pro vložku,
 WC – pro koupelňový knoflík

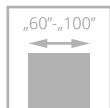

dveře LUMEN LOFT, verze V4, nastavitelná zárubeň LUMEN

LUMEN LOFT

od **293**_{/351,70}

NOVINKA

- **tvřené sklo** o tloušťce 8 mm
- dekór **černý nebo bílý**

Dveře jsou zhotoveny z tvřené skla a jsou dodávány s nastavitelnou zárubeň LUMEN, která je nabízena v barevném provedení: ECO TOP, LAMISTONE CPL, SILKSTONE, laminované a dýhované.



klika



pant

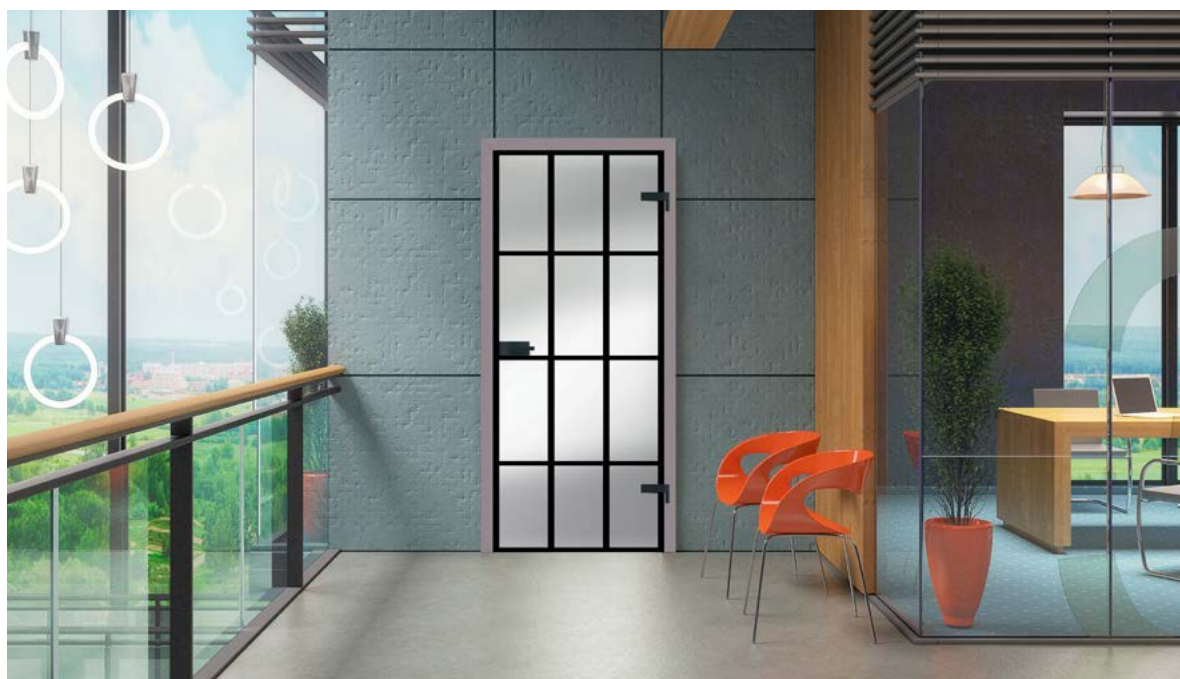

dveře LUMEN LOFT, verze V2, nastavitelná zárubeň LUMEN

EURO aktuální cena



CZK aktuální cena





| VERZE | V1 | V2 | V3 | V4 |
|---|----|----|----|------------|
| „60“ - „80“ | | | | |
| sklo číré, dekor bílý nebo černý | | | | 293/351,70 |
| sklo satén bílá, dekor bílý nebo černý | | | | 297/355,90 |
| „90“ | | | | |
| sklo číré, dekor bílý nebo černý | | | | 321/384,80 |
| sklo satén bílá, dekor bílý nebo černý | | | | 328/393,10 |

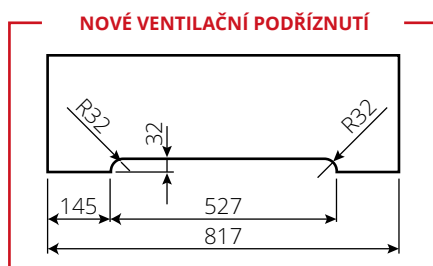

ZÁRUBEŇ



všechny rozměry a ceny nastavitelné zárubně LUMEN – str. 128

VYBAVENÍ

| STANDARDNÍ | |
|--|---------------|
| tvrdné sklo o tloušťce 8 mm, číré s jednostranným dekorem černým nebo bílým vytvořeno sitotiskem | |
| výška kliky při standardní výšce skleněné tabule – 1040 mm od spodní hrany tabule | |
| DOPLŇKOVÉ (za příplatek) | |
| kovová zárubeň pevná nebo nastavitelná | str. 127-128 |
| ventilační seříznutí | 41/49,70 |
| skleněná tabule s nestandardní výškou 1967 mm | bez příplatku |
| averzní elektrický otvírač JIS typ 1710-12AC (v tom protiplech a frézovaný otvor pro elektrický otvírač) | 73/88,10 |
| averzní elektrický otvírač BIRA HARTE XS12U 12V AC/DC (v tom protiplech a frézovaný otvor pro elektrický otvírač) | 67/80,70 |
| averzní elektrický otvírač se spínačem BIRA HARTE XS12UW 12V AC/DC (v tom protiplech a frézovaný otvor pro elektrický otvírač) | 69/82,80 |
| reverzní elektrický otvírač BIRA HARTE XS12R 12V DC (v tom protiplech a frézovaný otvor pro elektrický otvírač) | 86/103,40 |
| kování DORMA | podle tabulky |

| Kování DORMA | hliník EV1-Deco 114 | hliník nerez 107 | černá** |
|-------------------------------------|---------------------|------------------|------------|
| klika + malý zámek + panty | 341/409,70 | 466/559,00 | 455/545,80 |
| klika + WB + panty | 341/409,70 | 466/559,00 | 455/545,80 |
| klika + WC + panty | 417/499,90 | 558/669,10 | 586/703,40 |
| klika - koule + malý zámek + panty* | 397/475,90 | 511/613,70 | 516/618,60 |

*osazení dveří elektrozámek
** spodní pant s černou krytkou, horní pant černý (stříkaný)

WB – pro vložku,
WC – pro koupelnový knoflík

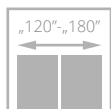
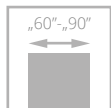

SKLÁDACÍ

od **351** /420,80

Dveřní křídlo je zhotoveno z **dřevěného rámu** obloženého dvěma hladkými HDF deskami, laminovanými a dýhovanými. Standardní výplň tvoří vrstva se strukturou „medová plástev“.



dveře SKLÁDACÍ, verze 00, zárubeň nastavitelná systém DIN DUO

úchyt



dveře SKLÁDACÍ, verze 00, nastavitelná zárubeň systém DIN DUO

EURO aktuální cena



CZK aktuální cena



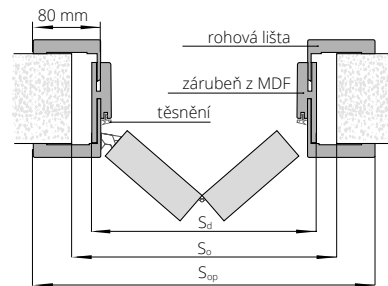

| VERZE | 00 / V00 | 00 / V00 dvoukřídlové dveře |
|-----------------------|------------|-----------------------------|
| STŘÍKANÉ bílá | 491/588,80 | 968/1161,50 |
| STŘÍKANÉ béžová, šedá | 525/630,20 | 1 037/1244,30 |
| ECO TOP | 351/420,80 | 690/828,00 |
| UNI MAT PLUS | 394/472,60 | 775/930,20 |
| HIGH TOP | 394/472,60 | 775/930,20 |
| LAMISTONE CPL | 394/472,60 | 775/930,20 |
| LAMINOVANÉ CPL | 394/472,60 | 775/930,20 |
| SILKSTONE | 394/472,60 | 775/930,20 |
| SILKSTONE CPL | 514/617,40 | 896/1075,00 |
| DÝHOVANÉ SKUPINA A | 571/685,70 | 1 127/1351,90 |
| DÝHOVANÉ SKUPINA B | 592/710,90 | 1 170/1404,00 |
| DÝHOVANÉ SKUPINA C | 643/772,10 | 1 271/1524,80 |

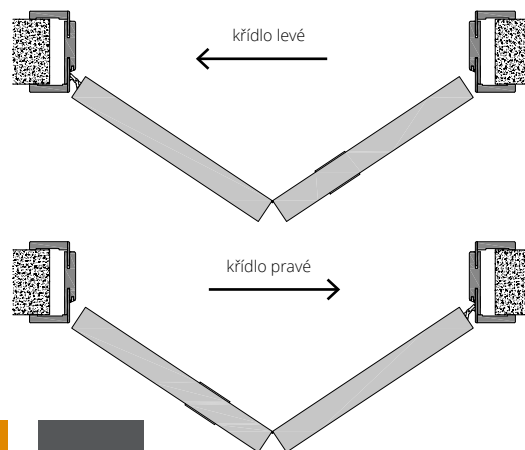

BAREVNÉ PŘEVEDENÍ

ECO TOP*
HIGH TOP
LAMISTONE CPL
SILKSTONE
SILKSTONE CPL
UNI MAT PLUS

LAMINOVANÉ CPL 0,2 mm
LAMINOVANÉ CPL 0,5 mm
LAMINOVANÉ HPL
DÝHOVANÉ SKUPINA A
DÝHOVANÉ SKUPINA B
DÝHOVANÉ SKUPINA C
SILKWOOD
STŘÍKANÉ**

*neplatí pro pevnou zárubeň DUO
**neplatí pro zárubeň nastavitelné DUO

ZÁRUBNĚ



*** UPOZORNĚNÍ! Doporučená výška stavebního otvoru musí být větší o 16 mm (platí pro zárubeň DIN DUO)**

| dveře SKLÁDACÍ, zárubeň DIN DUO | | | | | | | |
|---------------------------------|----------------|----------------|-----------------|--------------------|----------------|----------------|-----------------|
| jednokřídlové dveře | | | | dvoukřídlové dveře | | | |
| typ | S _o | S _d | S _{op} | typ | S _o | S _d | S _{op} |
| „60“ | 690 | 652 | 792 | „60“+„60“ | 1305 | 1267 | 1407 |
| „70“ | 790 | 752 | 892 | „70“+„70“ | 1505 | 1467 | 1607 |
| „80“ | 890 | 852 | 992 | „80“+„80“ | 1705 | 1667 | 1807 |
| „90“ | 990 | 952 | 1092 | „90“+„90“ | 1905 | 1867 | 2007 |

| VÝŠKA | H _o | H _d | H _s | H _{op} |
|-------|----------------|----------------|----------------|-----------------|
| | 2035 | 2024 | 1985 | 2078 |

| dveře SKLÁDACÍ, zárubeň dřevěná pevná DUO | | | | | |
|---|----------------|----------------|--------------------|----------------|----------------|
| jednokřídlové dveře | | | dvoukřídlové dveře | | |
| typ | S _o | S _d | typ | S _o | S _d |
| „60“ | 713 | 693 | „60“+„60“ | 1328 | 1308 |
| „70“ | 813 | 793 | „70“+„70“ | 1528 | 1508 |
| „80“ | 913 | 893 | „80“+„80“ | 1728 | 1708 |
| „90“ | 1013 | 993 | „90“+„90“ | 1928 | 1908 |

| VÝŠKA | H _o | H _d | H _s |
|-------|----------------|----------------|----------------|
| | 2040 | 2028 | 1985 |

| dveře SKLÁDACÍ, zárubeň dřevěná nastavitelná DUO | | | | | | | |
|--|----------------|----------------|-----------------|--------------------|----------------|----------------|-----------------|
| jednokřídlové dveře | | | | dvoukřídlové dveře | | | |
| typ | S _o | S _d | S _{op} | typ | S _o | S _d | S _{op} |
| „60“ | 713 | 693 | 836 | „60“+„60“ | 1328 | 1308 | 1451 |
| „70“ | 813 | 793 | 936 | „70“+„70“ | 1528 | 1508 | 1651 |
| „80“ | 913 | 893 | 1036 | „80“+„80“ | 1728 | 1708 | 1851 |
| „90“ | 1013 | 993 | 1136 | „90“+„90“ | 1928 | 1908 | 2051 |

| VÝŠKA | H _o | H _d | H _s | H _{op} |
|-------|----------------|----------------|----------------|-----------------|
| | 2040 | 2028 | 1985 | 2099 |

S_s, H_s – rozměry křídla
S_d, H_d – rozměry dveří na vnější straně zárubně
S_o, H_o – navrhovaný montážní rozměr
S_{op} – šířka po vnější straně lišty

VYBAVENÍ

| STANDARDNÍ | DOPLŇKOVÉ (za příplatek) |
|---|--|
| vodící lišta a nastavitelné panty skryté v křídle | výplň z děrované dřevotřískové desky 52/62,10 |
| panty: kryté nastavitelné „60“-„80“ – 2 ks, „90“ – 3 ks | výplň z plně dřevotřískové desky 71/84,80 |
| kulatý plastový úchyt | dveře vyšší o 55 mm bez příplatku |
| | třetí pant skrytý DUO pro křídla o šířce „60“ – „80“ 38/45,50 |
| | jednobodový zámek zadlabaný, hákový WB 41/49,70 |
| | úchyty pro skládací dveře str. 153 |



dveře ZVUKOTĚSNÉ, verze 00, zárubeň nastaviteľná systém DIN

ZVUKOTĚSNÉ

od **277** /332,30

Jednokřídlé **ZVUKOTĚSNÉ** dveře ve falcovém systému. Konstrukci křídla tvoří **rám z jehličnatého dřeva** obložený oboustranně HDF deskou. Výplň z plně dřevotřískové desky (typ A) nebo speciální konstrukce POL-SKONE (typ B). Křídlo s padacím těsněním (prahem).

vzduchová neprůzvučnost:
 se dřevěnou zárubní:
třída Rw=27 dB (typ A); třída Rw=32 dB* (typ B)
 s kovovou zárubní:
třída Rw=27 dB (typ A); třída Rw=37 dB (typ B)
 s nastavitelnou zárubní DIN:
třída Rw=27 dB (typ A); třída Rw=37 dB (typ B)

Jednokřídlé nebo dvoukřídlé **ZVUKOTĚSNÉ DVEŘE DUO** v bezfalcovém systému. Konstrukci křídla tvoří **rám z jehličnatého dřeva** obložený oboustranně HDF deskou. Výplň z plně dřevotřískové desky (typ A) nebo speciální konstrukce POL-SKONE (typ B). **Dveře jsou nabízeny v jednokřídlé a dvoukřídlé verzi se dřevěnou zárubní (pevná DUO nebo nastavitelná DUO).** Křídlo s padacím těsněním (prahem).

vzduchová neprůzvučnost:
 jednokřídlé i dvoukřídlé dveře typ A – **třída Rw=27 dB**
 jednokřídlé typ B – **třída Rw=37 dB**
 dvoukřídlé typ B – **třída Rw=32 dB**
třída mechanické odolnosti: 2. třída klasifikace pevnostních požadavků – tj. střední používání



klika, zámek



standardní spojování lišt pod úhlem 45°



dveře ZVUKOTĚSNÉ, verze 00, zárubeň nastaviteľná systém DIN

EURO aktuální cena



CZK aktuální cena





VERZE **00 / V00**

ZVUKOTĚSNÉ TYP A

| | |
|-----------------------|------------|
| STŘÍKANÉ bílá | 428/513,10 |
| STŘÍKANÉ béžová, šedá | 462/554,50 |
| ECO TOP | 277/332,30 |
| UNI MAT PLUS | 318/381,50 |
| HIGH TOP | 292/350,10 |
| LAMISTONE CPL | 318/381,50 |
| SILKSTONE | 318/381,50 |
| SILKSTONE CPL | 439/526,30 |
| LAMINOVANÉ CPL 0,2 | 343/411,70 |
| DÝHOVANÉ SKUPINA A | 492/590,10 |
| DÝHOVANÉ SKUPINA B | 526/630,60 |
| DÝHOVANÉ SKUPINA C | 553/664,10 |
| SILKWOOD | 553/664,10 |

ZVUKOTĚSNÉ TYP B

| | |
|-----------------------|------------|
| STŘÍKANÉ bílá | 532/638,90 |
| STŘÍKANÉ béžová, šedá | 567/680,30 |
| ECO TOP | 504/605,40 |
| UNI MAT PLUS | 504/605,40 |
| HIGH TOP | 504/605,40 |
| LAMISTONE CPL | 504/605,40 |
| SILKSTONE | 504/605,40 |
| SILKSTONE CPL | 625/750,20 |
| LAMINOVANÉ CPL 0,2 | 540/647,60 |
| DÝHOVANÉ SKUPINA A | 612/734,90 |
| DÝHOVANÉ SKUPINA B | 646/775,00 |
| DÝHOVANÉ SKUPINA C | 679/814,30 |
| SILKWOOD | 679/814,30 |

BAREVNÉ PROVEDENÍ

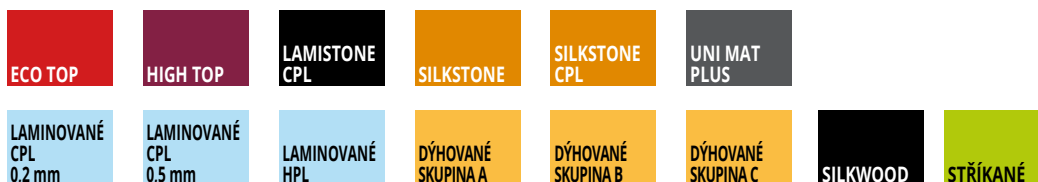

doplatek k základní bílé barvě (RAL 9003), šedé (7047), béžové NCS s2005 Y50R podle barevných skupin RAL, NCS (str. 10)

| SKUPINA I | SKUPINA II | SKUPINA III | SKUPINA IV | SKUPINA V |
|------------|------------|-------------|------------|------------|
| 138/165,10 | 172/206,50 | 207/247,90 | 241/289,20 | 276/330,60 |

ZÁRUBNĚ

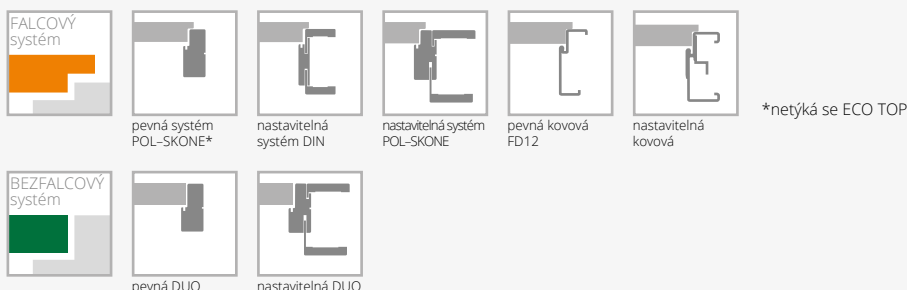

VYBAVENÍ

ZVUKOTĚSNÉ

| STANDARDNÍ | |
|---|----------|
| jednobodový zadlabaný zámek na klíč nebo vložku, rozsah 72 mm | |
| čepové panty nastavitelné - 3 ks | |
| padací těsnění | |
| standardní šířky: „80“, „90“ | |
| DOPLŇKOVÉ (za příplatek) | |
| rozměr „100“ | +20% |
| rozměr „110“ | +40% |
| panikové kování | |
| dveřní zavírač s horní montáží | str. 153 |
| zesílení pod dveřní zavírač | 9/10,30 |
| elektrický zámek (averzní nebo reverzní) | |
| dekorace (nelze použít intarzií u verze Typ B) | |
| štítky s kontrolou přístupu | |
| dveře vyšší o 50 mm nebo 100 mm | +10% |
| dveře vyšší o 150 mm nebo 200 mm | +20% |
| dveře vyšší o 250 mm nebo 300 mm (netýká se zárubní DIN) | +30% |
| dveře vyšší o 350 mm nebo 400 mm (netýká se zárubní DIN) | +40% |

ZVUKOTĚSNÉ DUO

| STANDARDNÍ | |
|---|---------------|
| skrytý pant (nastavitelný ve 3 rovinách) („60“ - „70“ - 2 ks; „80“ - „90“ - 3 ks) | |
| zámek: jednokřídlé dveře - magnetický na klíč nebo vložku, rozsah 85 mm | |
| dveře dvoukřídlé - zámek, na klíč nebo vložku, se zástrčí 72 mm | |
| padací těsnění | |
| DOPLŇKOVÉ (za příplatek) | |
| dveřní zavírač s horní montáží nebo skrytý | |
| doplňkový zámek, zadlabaný nebo povrchový | |
| elektromagnetické zámky značek: ASSA ABLOY, DORMA nebo GEZE | |
| kukátko | |
| dveře nižší o 50 mm (falcový systém) | bez příplatku |
| dveře nižší o 55 mm (bezfalcový systém) | bez příplatku |
| dveře vyšší o 50 mm nebo 100 mm | +10% |
| dveře vyšší o 150 mm nebo 200 mm | +20% |
| dveře vyšší o 250 mm nebo 300 mm | +30% |
| dveře vyšší o 350 mm nebo 400 mm | +40% |

POZOR: dveře jsou dostupné pouze v polské normě (bližší info u obchodních zástupců)



PEVNÁ ZÁRUBEŇ

MDF

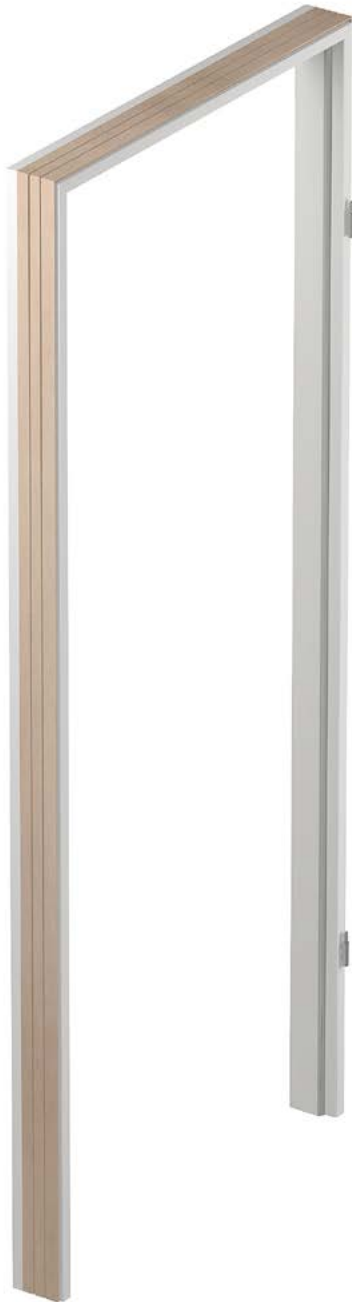

ECO TOP

jednokřídlé dveře

96/114,60

PŘÍPLATKY

| | |
|------------------|----------|
| dvoukřídlé dveře | +50% |
| Šíře „100“ | 10/12,40 |
| Šíře „110“ | 21/24,80 |

VOLBA

maskovací lišty LD6 (za příplatek)

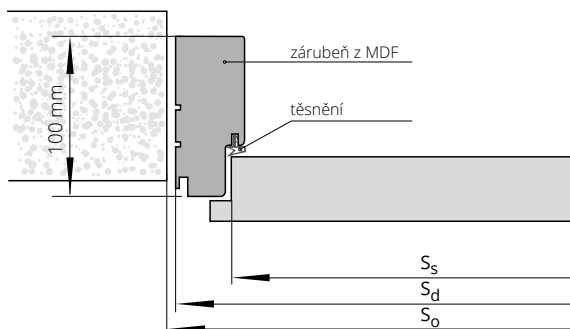

ŠÍŘKA

| jednokřídlé dveře | | | | dvoukřídlé dveře | | |
|-------------------|----------------|----------------|----------------|---------------------|----------------|----------------|
| typ | S _o | S _d | S _s | typ | S _o | S _d |
| „60“ | 712 | 692 | 620 | „60“+„60“ | 1362 | 1342 |
| „70“ | 812 | 792 | 720 | „60“+„70“ | 1462 | 1442 |
| „80“ | 912 | 892 | 820 | „60“+„80“+„70“+„70“ | 1562 | 1542 |
| „90“ | 1012 | 992 | 920 | „60“+„90“+„70“+„80“ | 1662 | 1642 |
| | | | | „70“+„90“+„80“+„80“ | 1762 | 1742 |
| | | | | „80“+„90“ | 1862 | 1842 |
| | | | | „90“+„90“ | 1962 | 1942 |

VÝŠKA

| H _o | H _d | H _s |
|----------------|----------------|----------------|
| 2025 | 2013 | 1970 |

S_s – šířka křídla
S_d – šířka na vnější straně zárubně
S_o – šířka montážního otvoru

H_s – výška křídla
H_d – výška dveří na vnější straně zárubně
H_o – výška montážního otvoru



CZK aktuální cena



EURO aktuální cena



| | pro laminované | | DÝHOVANÉ | | | |
|-------------------|----------------|--------------|------------|--------------|--------------|------------|
| | HIGH TOP | UNI MAT PLUS | STŘÍKANÉ * | STŘÍKANÉ * | | |
| | LAMISTONE CPL | SILKSTONE | bílá | běžová, šedá | SKUPINA A | |
| | | | | | SKUPINA B | |
| | | | | | SKUPINA C, D | |
| jednokřídlé dveře | 168/201,10 | 206/247,00 | 240/288,40 | 219/262,80 | 259/310,30 | 271/325,70 |
| dvoukřídlé dveře | 258/309,10 | 351/420,80 | 385/462,20 | 307/367,90 | 363/436,10 | 381/457,70 |

PŘÍPLATKY

| | |
|---|----------|
| zárubeň vyšší o 130 mm (v rozměru Hd) | +10% |
| zárubeň vyšší o 230 mm (v rozměru Hd) | +20% |
| Šíře „100“ | 10/12,40 |
| Šíře „110“ | 21/24,80 |
| elektrický zámek averzní JiS typ 1710-12 AC (je s protiplechem a frézováním pod elektrický zámek) ** | 66/78,60 |
| elektrický zámek averzní BIRA HARTE XS úzký XS12U 12V AC/DC (je s protiplechem a frézováním pod elektrický zámek)** | 59/70,30 |
| elektrický zámek averzní s přepínačem BIRA HARTE XS12UW 12V AC/DC (je s protiplechem a frézováním pod elektrický zámek)** | 62/74,50 |
| elektrický zámek reverzní BIRA HARTE XS úzký XS12R 12V DC (je s protiplechem a frézováním pod elektrický zámek)** | 78/93,10 |

| TABULKA PŘÍPLATKŮ pro zárubně RAL, NCS podle skupin barev* | SKUPINA I | SKUPINA II | SKUPINA III | SKUPINA IV | SKUPINA V |
|--|-----------|------------|-------------|------------|-----------|
| | +20% | +30% | +40% | +60% | +75% |

VOLBA

maskovací lišty LD6 (za příplatek)

*ekologické akrylové barvy, odstíny vzorníku RAL a NCS (kromě metalických) – příplatek podle tabulky barev (str. 10)
**pro křídla vybavená zámkem ECO Schulte GBS 12 – příplatek +17/20,70

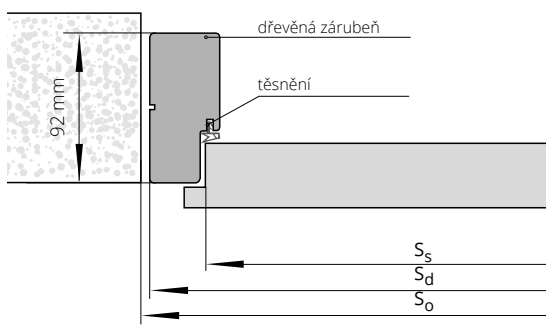

| ŠÍŘKA | | | | | | |
|-------------------|------|-----|------------------|---------------------|------|------|
| jednokřídlé dveře | | | dvoukřídlé dveře | | | |
| typ | So | Sd | Ss | typ | So | Sd |
| „60“ | 709 | 689 | 618 | „60“+„60“ | 1343 | 1323 |
| „70“ | 809 | 789 | 718 | „60“+„70“ | 1443 | 1423 |
| „80“ | 909 | 889 | 818 | „60“+„80“ „70“+„70“ | 1543 | 1523 |
| „90“ | 1009 | 989 | 918 | „60“+„90“ „70“+„80“ | 1643 | 1623 |
| | | | | „70“+„90“ „80“+„80“ | 1743 | 1723 |
| | | | | „80“+„90“ | 1843 | 1823 |
| | | | | „90“+„90“ | 1943 | 1923 |

VÝŠKA

Ss – šířka křídla
Sd – šířka na vnější straně zárubně
So – šířka montážního otvoru

| Ho | Hd | Hs |
|------|------|------|
| 2025 | 2013 | 1970 |

Hs – výška křídla
Hd – výška dveří na vnější straně zárubně
Ho – výška montážního otvoru



CZK aktuální cena



EURO aktuální cena

NASTAVITELNÁ ZÁRUBEŇ

SYSTÉM DIN



Lze vyrobit zárubně s většími rozsahy, než jsou maximální hodnoty uvedené v předchozí tabulce (po konzultaci s obchodním oddělením).
*ekologické akrylové barvy, odstíny vzorníku RAL a NCS (kromě metalických) – příplatek podle tabulky barev (str. 10).
** pro křídla vybavená zámkem ECO Schulte GBS 12 - příplatek +17/20,70, šířka montážního otvoru je zvětšena o 15 mm
*** POZOR! Doporučená výška montážního otvoru byla zvětšena o 16 mm.

nový způsob připojení lišt - strana 12

Verze A: 60 mm (není určeno pro stříkané)
Verze B: 80 mm

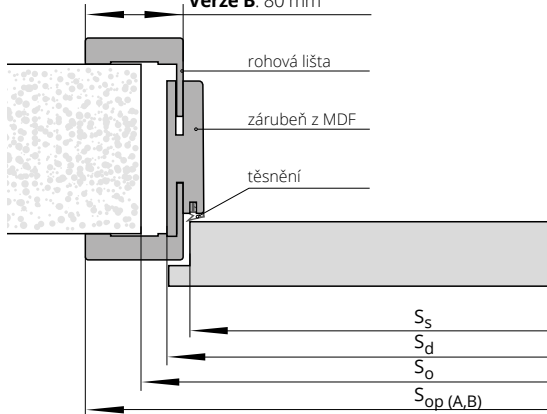

jednokřídlé dveře

| | | ECO TOP | HIGH TOP LAMISTONE CPL | STŘÍKANÉ* bílá |
|------|---------|------------|------------------------------|-------------------|
| ZP1A | 75-85 | 156/187,00 | 176/211,40 | 263/315,30 |
| ZP1B | 85-95 | 156/187,00 | 176/211,40 | 263/315,30 |
| ZP2 | 95-120 | 160/192,40 | 182/218,90 | 273/327,30 |
| ZP3 | 120-140 | 166/198,60 | 188/225,10 | 283/339,70 |
| ZP4 | 140-160 | 170/203,60 | 192/230,90 | 289/347,20 |
| ZP5 | 160-180 | 176/210,60 | 199/238,30 | 305/365,80 |
| ZP6 | 180-200 | 181/217,20 | 206/247,40 | 313/376,10 |
| ZP7 | 200-220 | 188/225,10 | 213/255,30 | 324/389,40 |
| ZP8 | 220-240 | 195/233,80 | 220/264,40 | 337/404,30 |
| ZP9 | 240-260 | 201/241,70 | 228/273,10 | 349/419,20 |
| ZP10 | 260-280 | 208/249,90 | 234/281,40 | 365/438,20 |
| ZP11 | 280-300 | 217/260,70 | 245/293,80 | 383/460,10 |

jednokřídlé dveře

| | | STŘÍKANÉ* běžová, šedá | BLACK | DÝHOVANÉ | | |
|------|---------|---------------------------|------------|--------------|--------------|-----------------|
| | | | | SKUPINA A | SKUPINA B | SKUPINA C, D |
| ZP1A | 75-85 | 297/356,70 | 332/398,10 | 324/389,00 | 372/446,50 | 392/470,10 |
| ZP1B | 85-95 | 297/356,70 | 332/398,10 | 324/389,00 | 372/446,50 | 392/470,10 |
| ZP2 | 95-120 | 307/368,70 | 342/410,10 | 333/399,30 | 384/460,60 | 403/483,30 |
| ZP3 | 120-140 | 318/381,10 | 352/422,50 | 343/411,30 | 395/473,80 | 414/497,00 |
| ZP4 | 140-160 | 324/388,60 | 358/429,90 | 353/423,70 | 408/489,10 | 427/512,70 |
| ZP5 | 160-180 | 339/407,20 | 374/448,60 | 363/436,10 | 418/501,10 | 440/527,60 |
| ZP6 | 180-200 | 348/417,50 | 382/458,90 | 377/451,90 | 435/521,80 | 457/548,30 |
| ZP7 | 200-220 | 359/430,80 | 393/472,10 | 392/470,50 | 449/538,80 | 472/566,10 |
| ZP8 | 220-240 | 371/445,70 | 406/487,00 | 403/483,70 | 467/559,90 | 490/587,60 |
| ZP9 | 240-260 | 384/460,60 | 418/501,90 | 417/500,70 | 482/578,10 | 505/605,80 |
| ZP10 | 260-280 | 400/479,60 | 434/521,00 | 430/516,00 | 495/593,80 | 521/624,80 |
| ZP11 | 280-300 | 418/501,50 | 452/542,90 | 450/540,40 | 521/624,80 | 547/655,90 |

PŘÍPLATKY

| | |
|---|---------------|
| dvoukřídlé dveře | +50% |
| zárubeň vyšší o 130 mm (v rozměru Hd) | +10% |
| zárubeň vyšší o 230 mm (v rozměru Hd) | +20% |
| Šíře „100“ | 10/12,40 |
| Šíře „110“ | 21/24,80 |
| lišty spojované pod úhlem 90° (týká se lišt verze B 90° a verze C 90°) | 10/12,40 |
| lišty široké 80 mm | bez příplatku |
| elektrický zámek averzní JIS typ 1710-12 AC (je s protiplechem a frézováním pod elektrický zámek) ** | 74/89,00 |
| elektrický zámek averzní BIRA HARTE XS úzký XS12U 12V AC/DC (je s protiplechem a frézováním pod elektrický zámek)** | 67/80,70 |
| elektrický zámek averzní s přepínačem XS12UW 12V AC/DC (je s protiplechem a frézováním pod elektrický zámek)** | 71/84,80 |
| elektrický zámek reverzní BIRA HARTE XS úzký XS12R 12V DC (je s protiplechem a frézováním pod elektrický zámek)** | 88/105,50 |
| zesílení pod dveřní zavírač – ramínkový/s kluznou lištou*** | 16/18,60 |
| horní lišta | str. 147 |

| TABULKA PŘÍPLATKŮ pro zárubně RAL, NCS podle skupin barev* | SKUPINA I | SKUPINA II | SKUPINA III | SKUPINA IV | SKUPINA V |
|--|-----------|------------|-------------|------------|-----------|
| | +20% | +30% | +40% | +60% | +75% |

ŠÍŘKA

| jednokřídlé dveře | | | | | | dvoukřídlé dveře | | | | |
|-------------------|----------------|----------------|----------------|------------------|------------------|---------------------|----------------|----------------|------------------|------------------|
| typ | S _o | S _d | S _s | S _{opA} | S _{opB} | typ | S _o | S _d | S _{opA} | S _{opB} |
| „60“ | 700 | 650 | 620 | 750 | 790 | „60“+„60“ | 1340 | 1300 | 1400 | 1440 |
| „70“ | 800 | 750 | 720 | 850 | 890 | „60“+„70“ | 1440 | 1400 | 1500 | 1540 |
| „80“ | 900 | 850 | 820 | 950 | 990 | „60“+„80“ „70“+„70“ | 1540 | 1500 | 1600 | 1640 |
| „90“ | 1000 | 950 | 920 | 1050 | 1090 | „60“+„90“ „70“+„80“ | 1640 | 1600 | 1700 | 1740 |
| | | | | | | „70“+„90“ „80“+„80“ | 1740 | 1700 | 1800 | 1840 |
| | | | | | | „80“+„90“ | 1840 | 1800 | 1900 | 1940 |
| | | | | | | „90“+„90“ | 1940 | 1900 | 2000 | 2040 |

VÝŠKA

| | H _o | H _d | H _s | H _{opA} | H _{opB} |
|--|----------------|----------------|----------------|------------------|------------------|
| | 2010 | 1993 | 1970 | 2043 | 2063 |

ceník výrobků | platnost od 16. 01. 2023 | euro s DPH (20%) | SVK (cena bez DPH / cena s DPH)



CZK aktuální cena



EURO aktuální cena



jednokřídlé dveře

| | | |
|---------|--------------------------------|-------------------|
| ECO TOP | HIGH TOP | STŘÍKANÉ* bílá |
| | LAMISTONE CPL | |
| | SILKSTONE | |
| | pro laminované UNI MAT PLUS | |

| ZP | rozměr | ECO TOP | HIGH TOP | STŘÍKANÉ* |
|------|---------|------------|------------|------------|
| ZP1A | 75-85 | 156/187,00 | 176/211,40 | 263/315,30 |
| ZP1B | 85-95 | 156/187,00 | 176/211,40 | 263/315,30 |
| ZP2 | 95-120 | 160/192,40 | 182/218,90 | 273/327,30 |
| ZP3 | 120-140 | 166/198,60 | 188/225,10 | 283/339,70 |
| ZP4 | 140-160 | 170/203,60 | 192/230,90 | 289/347,20 |
| ZP5 | 160-180 | 176/210,60 | 199/238,30 | 305/365,80 |
| ZP6 | 180-200 | 181/217,20 | 206/247,40 | 313/376,10 |
| ZP7 | 200-220 | 188/225,10 | 213/255,30 | 324/389,40 |
| ZP8 | 220-240 | 195/233,80 | 220/264,40 | 337/404,30 |
| ZP9 | 240-260 | 201/241,70 | 228/273,10 | 349/419,20 |
| ZP10 | 260-280 | 208/249,90 | 234/281,40 | 365/438,20 |
| ZP11 | 280-300 | 217/260,70 | 245/293,80 | 383/460,10 |

jednokřídlé dveře

| ZP | rozměr | STŘÍKANÉ* | BLACK | DÝHOVANÉ | | |
|------|---------|--------------|------------|------------|------------|--------------|
| | | béžová, šedá | | SKUPINA A | SKUPINA B | SKUPINA C, D |
| ZP1A | 75-85 | 297/356,70 | 332/398,10 | 324/389,00 | 372/446,50 | 392/470,10 |
| ZP1B | 85-95 | 297/356,70 | 332/398,10 | 324/389,00 | 372/446,50 | 392/470,10 |
| ZP2 | 95-120 | 307/368,70 | 342/410,10 | 333/399,30 | 384/460,60 | 403/483,30 |
| ZP3 | 120-140 | 318/381,10 | 352/422,50 | 343/411,30 | 395/473,80 | 414/497,00 |
| ZP4 | 140-160 | 324/388,60 | 358/429,90 | 353/423,70 | 408/489,10 | 427/512,70 |
| ZP5 | 160-180 | 339/407,20 | 374/448,60 | 363/436,10 | 418/501,10 | 440/527,60 |
| ZP6 | 180-200 | 348/417,50 | 382/458,90 | 377/451,90 | 435/521,80 | 457/548,30 |
| ZP7 | 200-220 | 359/430,80 | 393/472,10 | 392/470,50 | 449/538,80 | 472/566,10 |
| ZP8 | 220-240 | 371/445,70 | 406/487,00 | 403/483,70 | 467/559,90 | 490/587,60 |
| ZP9 | 240-260 | 384/460,60 | 418/501,90 | 417/500,70 | 482/578,10 | 505/605,80 |
| ZP10 | 260-280 | 400/479,60 | 434/521,00 | 430/516,00 | 495/593,80 | 521/624,80 |
| ZP11 | 280-300 | 418/501,50 | 452/542,90 | 450/540,40 | 521/624,80 | 547/655,90 |

PŘÍPLATKY

| | |
|---|---------------|
| dvoukřídlé dveře | +50% |
| zárubeň vyšší o 130 mm (v rozměru Hd) | +10% |
| zárubeň vyšší o 230 mm (v rozměru Hd) | +20% |
| Šíře „100“ | 10/12,40 |
| Šíře „110“ | 21/24,80 |
| lišty spojované pod úhlem 90° (týká se lišt verze B 90° a verze C 90°) | 10/12,40 |
| lišty široké 80 mm | bez příplatku |
| elektrický zámek averzní JiS typ 1710-12 AC (je s protiplechem a frézováním pod elektrický zámek) ** | 74/89,00 |
| elektrický zámek averzní BIRA HARTE XS úzký XS12U 12V AC/DC (je s protiplechem a frézováním pod elektrický zámek)** | 67/80,70 |
| elektrický zámek averzní s přepínačem XS12UW 12V AC/DC (je s protiplechem a frézováním pod elektrický zámek)** | 71/84,80 |
| elektrický zámek reverzní BIRA HARTE XS úzký XS12R 12V DC (je s protiplechem a frézováním pod elektrický zámek)** | 88/105,50 |
| zesílení pod dveřní zavírač – ramínkový/s kluznou lištou*** | 16/18,60 |
| horní lišta | str. 133 |

Lze vyrobit zárubeň s většími rozsahy, než jsou maximální hodnoty uvedené v předchozí tabulce (po konzultaci s obchodním oddělením).

*ekologické akrylové barvy, odstíny vzorníku RAL a NCS (kromě metalických) – příplatek podle tabulky barev (str. 10).

** pro křídla vybavená zámkem ECO Schulte GBS 12 - příplatek +17/20,70, šířka montážního otvoru je zvětšena o 15 mm

*** POZOR! Doporučená výška montážního otvoru byla zvětšena o 16 mm.

nový způsob připojení lišt - strana 12

Verze A: 60 mm (není určeno pro stříkané)

Verze B: 80 mm

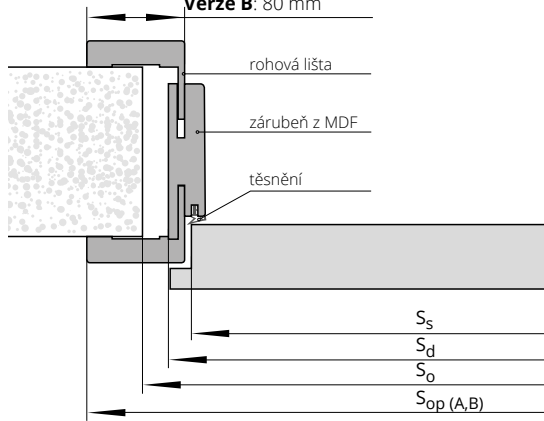

TABULKA PŘÍPLATKŮ pro zárubeň RAL, NCS podle skupin barev*

| SKUPINA I | SKUPINA II | SKUPINA III | SKUPINA IV | SKUPINA V |
|-----------|------------|-------------|------------|-----------|
| +20% | +30% | +40% | +60% | +75% |

ŠÍŘKA

| jednokřídlé dveře | | | | | | dvoukřídlé dveře | | | | |
|-------------------|----------------|----------------|----------------|------------------|------------------|---------------------|----------------|----------------|------------------|------------------|
| typ | S _o | S _d | S _s | S _{opA} | S _{opB} | typ | S _o | S _d | S _{opA} | S _{opB} |
| „60“ | 700 | 646 | 618 | 746 | 786 | „60“+„60“ | 1310 | 1280 | 1380 | 1420 |
| „70“ | 800 | 746 | 718 | 846 | 886 | „60“+„70“ | 1410 | 1380 | 1480 | 1520 |
| „80“ | 900 | 846 | 818 | 946 | 986 | „60“+„80“/„70“+„70“ | 1510 | 1480 | 1580 | 1620 |
| „90“ | 1000 | 946 | 918 | 1046 | 1086 | „60“+„90“/„70“+„80“ | 1610 | 1580 | 1680 | 1720 |
| | | | | | | „70“+„90“/„80“+„80“ | 1710 | 1680 | 1780 | 1820 |
| | | | | | | „80“+„90“ | 1810 | 1780 | 1880 | 1920 |
| | | | | | | „90“+„90“ | 1910 | 1880 | 1980 | 2020 |

VÝŠKA

| H _o | H _d | H _s | H _{opA} | H _{opB} |
|----------------|----------------|----------------|------------------|------------------|
| 2010 | 1993 | 1970 | 2043 | 2063 |



CZK aktuální cena



EURO aktuální cena

NASTAVITELNÁ ZÁRUBEŇ

SYSTÉM POL-SKONE



| symbol | rozsah v mm | HIGH TOP | DÝHOVANÉ | | |
|--------|----------------|----------------|--------------|--------------|-----------------|
| | | UNI MAT PLUS | SKUPINA A | SKUPINA B | SKUPINA C, D |
| | | LAMISTONE CPL | | | |
| | | SILKSTONE | | | |
| | | pro laminované | | | |
| ZZ1 | 62-79 | 266/318,60 | 419/502,30 | 481/577,20 | 504/605,00 |
| ZZ2 | 79-99 | 266/318,60 | 419/502,30 | 481/577,20 | 504/605,00 |
| ZZ3 | 99-123 | 284/340,60 | 449/539,20 | 518/621,50 | 546/654,60 |
| ZZ4 | 123-143 | 284/340,60 | 449/539,20 | 518/621,50 | 546/654,60 |
| ZZ5 | 143-189 | 311/372,80 | 493/591,70 | 569/682,80 | 597/715,90 |
| ZZ6 | 189-209 | 311/372,80 | 493/591,70 | 569/682,80 | 597/715,90 |
| ZZ7 | 209-255 | 339/406,80 | 539/646,80 | 618/741,90 | 648/777,90 |
| ZZ8 | 255-275 | 339/406,80 | 539/646,80 | 618/741,90 | 648/777,90 |
| ZZ9 | 275-321 | 365/438,20 | 577/692,70 | 666/798,60 | 699/838,80 |
| ZZ10 | 321-341 | 365/438,20 | 577/692,70 | 666/798,60 | 699/838,80 |
| ZZ11 | 341-391 | 403/484,10 | 638/765,90 | 731/877,70 | 768/921,10 |

PŘÍPLATKY

| | |
|--|----------|
| zárubeň vyšší o 130 mm (v rozměru Hd) | +10% |
| zárubeň vyšší o 230 mm (v rozměru Hd) | +20% |
| dvoukřídle dveře | +50% |
| Šíře „100“ | 10/12,40 |
| Šíře „110“ | 21/24,80 |
| elektrický zámek averzní JiS typ 1710-12 AC (je s protiplechem a frézováním pod elektrický zámek)* | 66/78,60 |
| elektrický zámek averzní BIRA HARTE XS úzký XS12U 12V AC/DC (je s protiplechem a frézováním pod elektrický zámek)* | 59/70,30 |
| elektrický zámek averzní s přepínačem BIRA HARTE XS12UW 12V AC/DC (je s protiplechem a frézováním pod elektrický zámek)* | 62/74,50 |
| elektrický zámek reverzní BIRA HARTE XS úzký XS12R 12V DC (je s protiplechem a frézováním pod elektrický zámek)* | 78/93,10 |
| horní lišta | str. 147 |

Lze vyrobit zárubeň s většími rozsahy, než jsou maximální hodnoty uvedené v předchozí tabulce (po konzultaci s obchodním oddělením).
* pro křídla vybavená zámkem ECO Schulte GBS 12 - příplatek +17/20,70, továrně provedené frézování v lištách pro elektrický zámek.

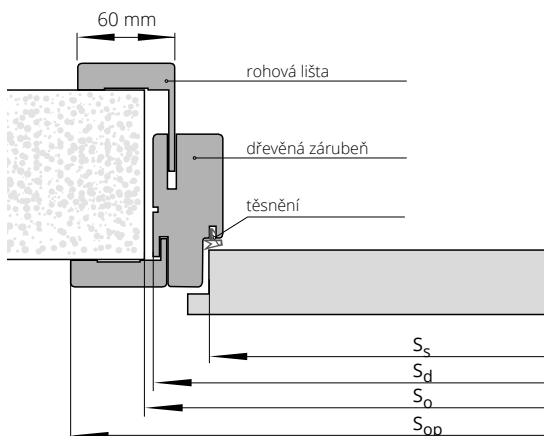

ŠÍŘKA

| typ | jednoukřídle dveře | | | | dvoukřídle dveře | | | |
|------|--------------------|-----|-----|------|---------------------|------|------|------|
| | So | Sd | Ss | Sop | typ | So | Sd | Sop |
| „60“ | 715 | 695 | 618 | 798 | „60“+„60“ | 1350 | 1330 | 1433 |
| „70“ | 815 | 795 | 718 | 898 | „60“+„70“ | 1450 | 1430 | 1533 |
| „80“ | 915 | 895 | 818 | 998 | „60“+„80“+„70“+„70“ | 1550 | 1530 | 1633 |
| „90“ | 1015 | 995 | 918 | 1098 | „60“+„90“+„70“+„80“ | 1650 | 1630 | 1733 |
| | | | | | „70“+„90“+„80“+„80“ | 1750 | 1730 | 1833 |
| | | | | | „80“+„90“ | 1850 | 1830 | 1933 |
| | | | | | „90“+„90“ | 1950 | 1930 | 2033 |

VÝŠKA

| | Ho | Hd | Hs | Hop |
|--|------|------|------|------|
| | 2030 | 2016 | 1970 | 2067 |

Ss - šířka křídla
Sd - šířka na vnější straně zárubeň
So - šířka montážního otvoru
Sop - šířka po vnější straně lišty

Hs - výška křídla
Hd - výška dveří na vnější straně zárubeň
Ho - výška montážního otvoru
Hop - výška na vnější straně lišty



PEVNÁ KOVOVÁ ZÁRUBEŇ

LUMEN



CZK aktuální cena



EURO aktuální cena



Určená pro celoskleněné dveře LUMEN.
Zárubeň vyrobená z plechu o tloušťce 1.5 mm.

BAREVNÉ PŘÍPRAVENÍ

Zárubeň lakovaná práškovou barvou.
Standardní barvy: bílá (RAL 9003), černá (RAL 9005), bílá (RAL 9016), šedá (RAL 7047), hnědá (RAL 8014), béžová (RAL 1001), grafit (RAL 7024). Ostatní barvy dle vzorníku RAL (mimo metalických a perleťových) nabízeny za příplatek – po konzultaci s obchodním oddělením.

| jednokřídlé dveře | |
|-------------------|------------|
| typ zárubně | „60“±„90“ |
| FD12 LUMEN | 165/198,20 |

| PŘÍPLATKY | | |
|---|--|-----------------|
| zárubně v metalických barvách (str. 11) | | +20% |
| adaptace na elektrický zamek | | 28/33,10 |
| elektrický zámek averzní JiS typ 1710-12 AC (je s protiplechem) | | 52/62,10 |
| elektrický zámek averzní BIRA HARTE XS úzký XS12U 12V AC/DC (je s protiplechem) | | 66/78,60 |
| elektrický zámek averzní s přepínačem BIRA HARTE XS úzký XS12UW 12V AC/DC (je s protiplechem) | | 62/74,50 |
| elektrický zámek reverzní BIRA HARTE XS úzký XS12R 12V DC (je s protiplechem) | | 66/78,60 |

U zárubní vybavených elektrickým otvíračem je nezbytné zvětšit montážní otvor o další 5 mm.

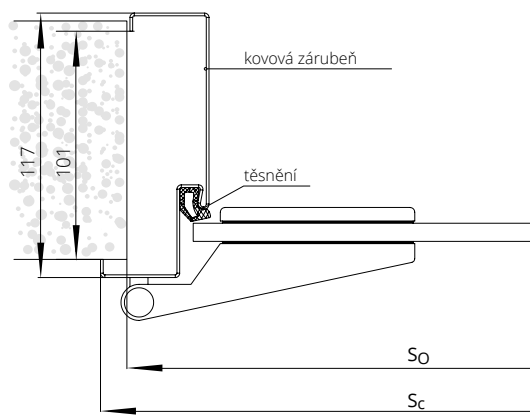

ŠÍŘKA FD12 LUMEN

| jednokřídlé dveře | | | | |
|-------------------|----------------|----------------|----------------|----------------|
| typ | S ₀ | S _d | S _c | S _s |
| „60“ | 685 | 675 | 701 | 621 |
| „70“ | 785 | 775 | 801 | 721 |
| „80“ | 885 | 875 | 901 | 821 |
| „90“ | 985 | 975 | 1001 | 921 |

VÝŠKA

| | H ₀ | H _d | H _c | H _s |
|--|----------------|----------------|----------------|----------------|
| | 2010 | 2005 | 2018 | 1967 |

S_d – šířka na vnější straně zárubně
S₀ – šířka montážního otvoru
S_c – celková šířka zárubně
S_s – šířka křídla

H_d – výška dveří na vnější straně zárubně
H₀ – výška montážního otvoru
H_c – celková výška zárubně
H_s – výška křídla



CZK aktuální cena



EURO aktuální cena

NASTAVITELNÁ KOVOVÁ ZÁRUBEŇ LUMEN



Určená pro celoskleněné dveře LUMEN.
Zárubeň vyrobená z plechu o tloušťce 1.5 mm.

BAREVNÉ PŘEVODĚNÍ

Zárubeň lakovaná práškovou barvou.
Standardní barvy: bílá (RAL 9003), černá (RAL 9005), bílá (RAL 9016), šedá (RAL 7047), hnědá (RAL 8014), béžová (RAL 1001), grafit (RAL 7024). Ostatní barvy dle vzorníku RAL (mimo metalických a perleťových) nabízeny za příplatek – po konzultaci s obchodním oddělením.



| symbol | rozsah v mm | jednokřídlé dveře |
|--------|-------------|--------------------|
| ZO1 | 95-125 | 283 /340,10 |
| ZO2 | 125-155 | 286 /343,40 |
| ZO3 | 155-185 | 305 /366,20 |
| ZO4 | 185-215 | 324 /388,60 |
| ZO5 | 215-245 | 341 /409,70 |
| ZO6 | 245-275 | 361 /433,70 |
| ZO7 | 275-305 | 380 /455,60 |
| ZO8 | 305-335 | 398 /477,90 |
| ZO9 | 335-365 | 417 /500,30 |

PŘÍPLATKY

| | |
|---|--------------------|
| zárubně v metalických barvách (str. 11) | +20% |
| dodatečná regulace ZOX k falcové obložkové zárubni (umožňuje obložit stěnu o šířce až 635 mm) | 100 /120,00 |
| adaptace na elektrický zamek | 28 /33,10 |
| elektrický zámek averzní JiS typ 1710-12 AC (je s protiplechem) | 52 /62,10 |
| elektrický zámek averzní BIRA HARTE XS úzký XS12U 12V AC/DC (je s protiplechem) | 66 /78,60 |
| elektrický zámek averzní s přepínačem BIRA HARTE XS úzký XS12UW 12V AC/DC (je s protiplechem) | 62 /74,50 |
| elektrický zámek reverzní BIRA HARTE XS úzký XS12R 12V DC (je s protiplechem) | 66 /78,60 |

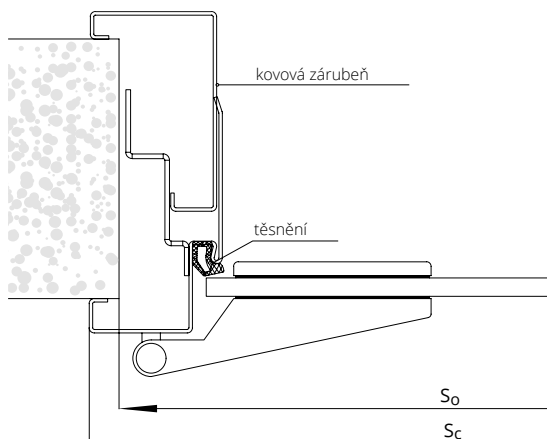

ŠÍŘKA FD61 LUMEN

| typ | jednokřídlé dveře | | |
|------|-------------------|------|-----|
| | So | Sc | Ss |
| „60“ | 695 | 701 | 621 |
| „70“ | 795 | 801 | 721 |
| „80“ | 895 | 901 | 821 |
| „90“ | 995 | 1001 | 921 |

VÝŠKA

| | Ho | Hc | Hs |
|--|------|------|------|
| | 2015 | 2028 | 1967 |

So – šířka montážního otvoru
Sc – celková šířka zárubně
Ss – šířka křídla

Ho – výška montážního otvoru
Hc – celková výška zárubně
Hs – výška křídla



PEVNÁ KOVOVÁ ZÁRUBEŇ **DIAGONAL** SYSTÉM POL-SKONE



CZK aktuální cena



EURO aktuální cena



BAREVNÉ PŘEVEDENÍ

Zárubeň lakovaná práškovou barvou.
Standardní barvy: bílá (RAL 9016), bílá (RAL 9003)
šedá (RAL 7047), hnědá (RAL 8014), béžová
(RAL 1001), grafit (RAL 7024), černá (RAL 9005).
Ostatní barvy dle vzorníku RAL (mimo metalických
a perleťových) nabízeny za příplatek – po konzultaci
s obchodním oddělením.

| symbol | jednokřídlé dveře | | dvoukřídlé dveře | |
|-----------------------------|-------------------|---------------|------------------|-------------|
| | „60“÷„90“ | „100“ ÷ „110“ | „120“÷„150“ | „160“÷„200“ |
| FD15 tloušťka plechu 1,5 mm | 184/220,60 | 200/240,40 | 239/287,20 | 318/381,90 |

PŘÍPLATKY

| | |
|--|----------|
| zárubeň v metalických barvách (str. 11) | +20% |
| zárubeň vyšší o 130 mm (v rozměru Hd) | +10% |
| zárubeň vyšší o 230 mm (v rozměru Hd) | +20% |
| zesílení pod povrchový dveřní zavírač | 9/10,30 |
| adaptyce na elektrický zámek | 28/33,10 |
| elektrický zámek averzní JiS typ 1710-12 AC (je s protiplechem) | 52/62,10 |
| elektrický zámek averzní BIRA HARTE XS úzký XS12U 12V AC/DC (je s protiplechem) | 66/78,60 |
| elektrický zámek averzní s přepínačem BIRA HARTE XS úzký XS12UW 12V AC/DC (je s protiplechem) | 62/74,50 |
| elektrický zámek reverzní BIRA HARTE XS úzký XS12R 12V DC (je s protiplechem) | 66/78,60 |
| Magnetický kontakt MC 250 zapuštěný | 18/21,90 |
| Montážní manžeta MC 200 - S19, pro MC 250 (barva bílá), do ocelové zárubeň. | 10/12,40 |

Zárubeň je zhotovena z ocelového plechu nejvyšší jakosti
o tloušťce 1,5 mm

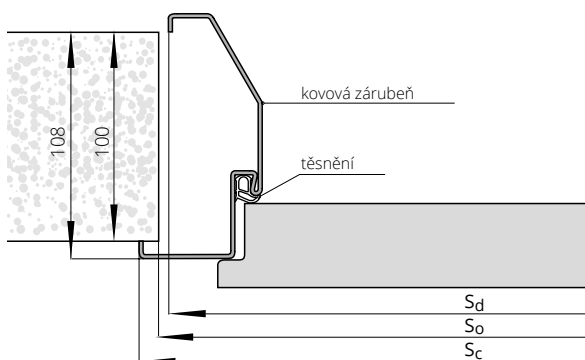

ŠÍŘKA

| typ | jednokřídlé dveře | | |
|-------|-------------------|------|------|
| | So | Sd | Sc |
| „60“ | 703 | 694 | 720 |
| „70“ | 803 | 794 | 820 |
| „80“ | 903 | 894 | 920 |
| „90“ | 1003 | 994 | 1020 |
| „100“ | 1103 | 1094 | 1120 |
| „110“ | 1203 | 1194 | 1220 |

VÝŠKA

| | Ho | Hc | Hd |
|--|------|------|------|
| | 2019 | 2028 | 2015 |
| | | | |

Sd - šířka na vnější straně zárubeň
So - šířka montážního otvoru
Sc - celková šířka zárubeň

Hd - výška dveří na vnější straně zárubeň
Ho - výška montážního otvoru
Hc - celková výška zárubeň



NASTAVITELNÁ KOVOVÁ ZÁRUBEŇ DIAGONAL SYSTÉM POL-SKONE



BAREVNÉ PŘEVEDENÍ

Zárubeň lakovaná práškovou barvou.
Standardní barvy: bílá (RAL 9016), bílá (RAL 9003)
šedá (RAL 7047), hnědá (RAL 8014), béžová
(RAL 1001), grafit (RAL 7024), černá (RAL 9005).
Ostatní barvy dle vzorníku RAL (mimo metalických
a perleťových) nabízeny za příplatek – po konzultaci
s obchodním oddělením.

| symbol | rozsah v mm | jednokřídlé dveře | | dvoukřídlé dveře | |
|--------|----------------|-------------------|---------------|------------------|-------------|
| | | „60“÷„90“ | „100“ ÷ „120“ | „120“÷„150“ | „160“÷„200“ |
| D01 | 125-155 | 317/380,70 | 363/435,70 | 428/513,50 | 508/609,90 |
| D02 | 155-185 | 336/403,00 | 385/461,80 | 452/542,90 | 536/642,60 |
| D03 | 185-215 | 354/425,40 | 407/487,90 | 477/572,70 | 566/679,40 |
| D04 | 215-245 | 372/446,90 | 428/513,50 | 502/602,10 | 597/716,30 |
| D05 | 245-275 | 391/468,80 | 450/539,60 | 526/631,40 | 625/749,80 |
| D06 | 275-305 | 409/491,20 | 471/565,20 | 554/665,00 | 656/786,60 |
| D07 | 305-335 | 428/513,50 | 492/590,90 | 579/694,30 | 683/820,10 |
| D08 | 335-365 | 447/535,90 | 514/617,00 | 603/724,10 | 714/857,40 |

PŘÍPLATKY

| | |
|---|----------|
| zárubně v metalických barvách (str. 11) | +20% |
| zárubeň vyšší o 130 mm (v rozměru Hd) | +10% |
| zárubeň vyšší o 230 mm (v rozměru Hd) | +20% |
| zesílení pod povrchový dveřní zavírač | 9/10,30 |
| adaptace na elektrický zámek | 28/33,10 |
| elektrický zámek averzní JiS typ 1710-12 AC (je s protiplechem)* | 43/52,10 |
| elektrický zámek averzní BIRA HARTE XS úzký XS12U 12V AC/DC (je s protiplechem)* | 62/74,90 |
| elektrický zámek averzní s přepínačem BIRA HARTE XS úzký XS12UW 12V AC/DC (je s protiplechem)* | 60/72,40 |
| elektrický zámek reverzní BIRA HARTE XS úzký XS12R 12V DC (je s protiplechem)* | 42/50,90 |

*pro křídla vybavená zámkem ECO Schulte GBS 12 – příplatek +17/20,70

Zárubeň je zhotovena z ocelového plechu nejvyšší jakosti
o tloušťce 1,5 mm

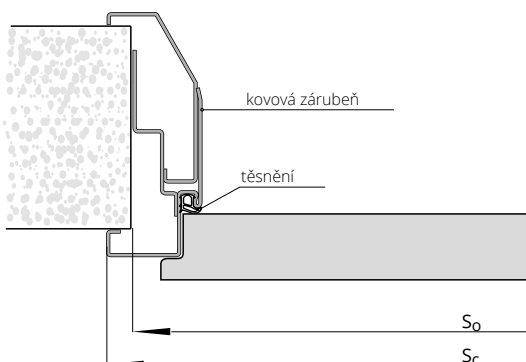

ŠÍŘKA

| typ | jednokřídlé dveře | |
|-------|-------------------|------|
| | So | Sc |
| „60“ | 692 | 720 |
| „70“ | 792 | 820 |
| „80“ | 892 | 920 |
| „90“ | 992 | 1020 |
| „100“ | 1092 | 1120 |
| „110“ | 1192 | 1220 |

VÝŠKA

| | Ho | Hc |
|--|------|------|
| | 2015 | 2028 |

So – šířka montážního otvoru
Sc – celková šířka zárubně

Ho – výška montážního otvoru
Hc – celková výška zárubně



PEVNÁ KOVOVÁ ZÁRUBEŇ

SYSTÉM POL-SKONE



CZK aktuální cena



EURO aktuální cena

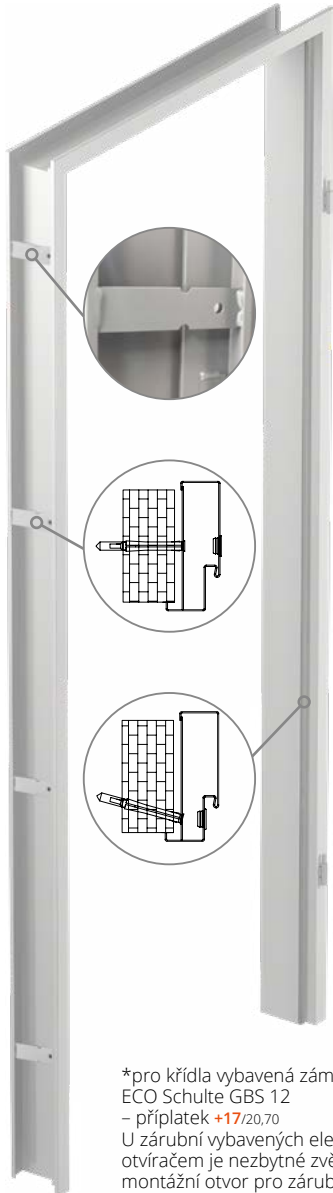

*pro křídla vybavená zámkem ECO Schulte GBS 12 - příplatek +17/20,70
U zárubni vybavených elektrickým otvíračem je nezbytné zvětšit montážní otvor pro zárubně FD12 o další 5 mm, pro FD14 o 10 mm.

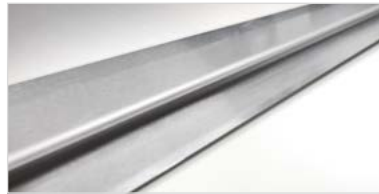

práh z nerezové oceli

BAREVNÉ PŘÍPRAVKY

Zárubeň lakovaná práškovou barvou. Standardní barvy: bílá (RAL 9016), bílá (RAL 9003) šedá (RAL 7047), hnědá (RAL 8014), béžová (RAL 1001), grafit (RAL 7024), černá (RAL 9005). Ostatní barvy dle vzorníku RAL (mimo metalických a perleťových) nabízeny za příplatek – po konzultaci s obchodním oddělením.



| Typ zárubně | jednokřídlé dveře | | dvoukřídlé dveře | |
|-------------|-------------------|---------------|------------------|-------------|
| | „60“÷„90“ | „100“ ÷ „110“ | „120“÷„150“ | „160“÷„200“ |
| FD14 malá | 144/173,00 | 155/186,20 | 190/228,40 | 260/312,40 |
| FD12 velká | 165/198,20 | 181/217,20 | 215/258,20 | 286/343,40 |

PŘÍPLATKY

| | |
|--|----------|
| zárubně v metalických barvách (str. 11) | +20% |
| zárubeň vyšší o 130 mm (v rozměru Hd) | +10% |
| zárubeň vyšší o 230 mm (v rozměru Hd) | +20% |
| práh z nerezové oceli k zárubni FD12 – 1 kus | 59/70,30 |
| zesílení pod povrchový dveřní zavírač | 9/10,30 |
| adaptace na elektrický zámek | 28/33,10 |
| elektrický zámek averzní JIS typ 1710-12 AC (je s protiplechem)* | 52/62,10 |
| elektrický zámek averzní BIRA HARTE XS úzký XS12U 12V AC/DC (je s protiplechem)* | 66/78,60 |
| elektrický zámek averzní s přepínačem BIRA HARTE XS úzký XS12UW 12V AC/DC (je s protiplechem)* | 62/74,50 |
| elektrický zámek reverzní BIRA HARTE XS úzký XS12R 12V DC (je s protiplechem)* | 66/78,60 |

ŠÍŘKA FD14

| typ | jednokřídlé dveře | | | dvoukřídlé dveře | | | |
|-------|-------------------|----------------|----------------|------------------|----------------|----------------|----------------|
| | S _o | S _d | S _c | typ | S _o | S _d | S _c |
| „60“ | 676 | 636 | 700 | „120“ | 1328 | 1288 | 1352 |
| „70“ | 776 | 736 | 800 | „130“ | 1428 | 1388 | 1452 |
| „80“ | 876 | 836 | 900 | „140“ | 1528 | 1488 | 1552 |
| „90“ | 976 | 936 | 1000 | „150“ | 1628 | 1588 | 1652 |
| „100“ | 1076 | 1036 | 1100 | „160“ | 1728 | 1688 | 1752 |
| „110“ | 1176 | 1136 | 1200 | „170“ | 1828 | 1788 | 1852 |
| | | | | „180“ | 1928 | 1888 | 1952 |
| | | | | „190“ | 2028 | 1988 | 2052 |
| | | | | „200“ | 2128 | 2088 | 2152 |

ŠÍŘKA FD12

| typ | jednokřídlé dveře | | | dvoukřídlé dveře | | | |
|-------|-------------------|----------------|----------------|------------------|----------------|----------------|----------------|
| | S _o | S _d | S _c | typ | S _o | S _d | S _c |
| „60“ | 684 | 674 | 700 | „120“ | 1336 | 1326 | 1352 |
| „70“ | 784 | 774 | 800 | „130“ | 1436 | 1426 | 1452 |
| „80“ | 884 | 874 | 900 | „140“ | 1536 | 1526 | 1552 |
| „90“ | 984 | 974 | 1000 | „150“ | 1636 | 1626 | 1652 |
| „100“ | 1084 | 1074 | 1100 | „160“ | 1736 | 1726 | 1752 |
| „110“ | 1184 | 1174 | 1200 | „170“ | 1836 | 1826 | 1852 |
| | | | | „180“ | 1936 | 1926 | 1952 |
| | | | | „190“ | 2036 | 2026 | 2052 |
| | | | | „200“ | 2136 | 2126 | 2152 |

Zárubeň je zhotovena z ocelového plechu nejvyšší jakosti o tloušťce 1,5 mm (FD12) nebo 1,5 mm (FD14)

VÝŠKA

| H _d | H _o | H _c |
|----------------|----------------|----------------|
| 1986 | 1996 | 2018 |

VÝŠKA

| H _d | H _o | H _c |
|----------------|----------------|----------------|
| 2005 | 2010 | 2018 |

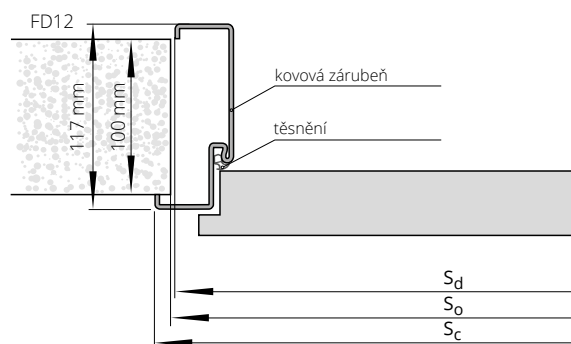
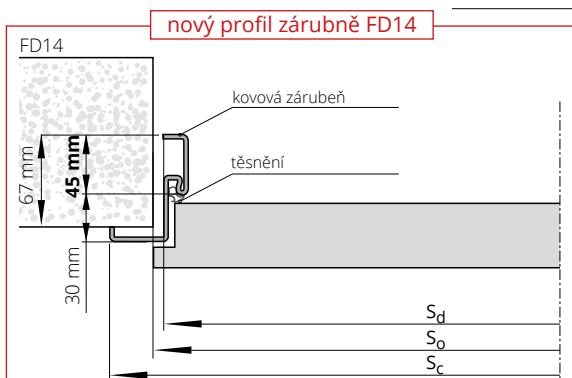



NASTAVITELNÁ KOVOVÁ ZÁRUBEŇ SYSTÉM POL-SKONE



*pro křídla vybavená zámekem ECO Schulte
GBS 12 – příplatek +17/20,70



BAREVNÉ PŘÍPRAVY

Zárubeň lakovaná práškovou barvou.
Standardní barvy: bílá (RAL 9016), bílá (RAL 9003)
šedá (RAL 7047), hnědá (RAL 8014), béžová
(RAL 1001), grafit (RAL 7024), černá (RAL 9005).
Ostatní barvy dle vzorníku RAL (mimo
metalických a perleťových) nabízeny za příplatek
– po konzultaci s obchodním oddělením.

| symbol | rozsah v mm | jednokřídlé dveře | | dvoukřídlé dveře | |
|--------|-------------|-------------------|-------------|------------------|-------------|
| | | „60“±„90“ | „100“±„110“ | „120“±„150“ | „160“±„200“ |
| ZO1 | 95÷125 | 268/321,50 | 308/369,50 | 361/433,70 | 424/509,00 |
| ZO2 | 125÷155 | 286/343,40 | 328/393,10 | 380/455,60 | 443/532,10 |
| ZO3 | 155÷185 | 305/366,20 | 346/415,40 | 398/477,90 | 462/554,50 |
| ZO4 | 185÷215 | 324/388,60 | 365/437,80 | 417/500,30 | 480/576,00 |
| ZO5 | 215÷245 | 341/409,70 | 382/458,90 | 436/522,60 | 499/598,30 |
| ZO6 | 245÷275 | 361/433,70 | 401/481,70 | 454/545,00 | 518/621,90 |
| ZO7 | 275÷305 | 380/455,60 | 420/504,00 | 473/567,30 | 537/643,90 |
| ZO8 | 305÷335 | 398/477,90 | 439/526,30 | 491/589,20 | 555/666,20 |
| ZO9 | 335÷365 | 417/500,30 | 458/549,50 | 510/611,60 | 574/689,00 |

PŘÍPLATKY

| | |
|--|------------|
| zárubeň v metalických barvách (str. 11) | +20% |
| dodatečná regulace ZOx k falcové obložkové zárubni (umožňuje obložit stěnu o šířce až 635 mm) | 100/120,00 |
| zárubeň vyšší o 130 mm (v rozměru Hd) | +10% |
| zárubeň vyšší o 230 mm (v rozměru Hd) | +20% |
| zesílení pod povrchový dveřní zavírač | 9/10,30 |
| adaptace na elektrický zámek | 28/33,10 |
| elektrický zámek averzní JiS typ 1710-12 AC (je s protiplechem)* | 52/62,10 |
| elektrický zámek averzní BIRA HARTE XS úzký XS12U 12V AC/DC (je s protiplechem)* | 66/78,60 |
| elektrický zámek averzní s přepínačem BIRA HARTE XS úzký XS12UW 12V AC/DC (je s protiplechem)* | 62/74,50 |
| elektrický zámek reverzní BIRA HARTE XS úzký XS12R 12V DC (je s protiplechem)* | 66/78,60 |

Zárubeň je zhotovena z ocelového plechu
nejvyšší jakosti o tloušťce 1,5 mm

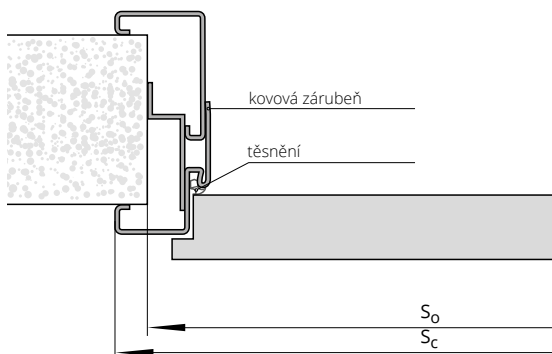

ŠÍŘKA

| typ | jednokřídlé dveře | | | | | dvoukřídlé dveře | | | | |
|-------|-------------------|----------------|----------------|----------------|-------|------------------|----------------|----------------|----------------|----------------|
| | S _o | S _c | H _o | H _c | | typ | S _o | S _c | H _o | H _c |
| „60“ | 692 | 720 | 2015 | 2028 | | „120“ | 1344 | 1372 | | |
| „70“ | 792 | 820 | | | „130“ | 1444 | 1472 | | | |
| „80“ | 892 | 920 | | | „140“ | 1544 | 1572 | | | |
| „90“ | 992 | 1020 | | | „150“ | 1644 | 1672 | | | |
| „100“ | 1092 | 1120 | | | „160“ | 1744 | 1772 | 2012 | 2028 | |
| „110“ | 1192 | 1220 | „170“ | 1844 | 1872 | | | | | |
| | | | „180“ | 1944 | 1972 | | | | | |
| | | | „190“ | 2044 | 2072 | | | | | |
| | | | „200“ | 2144 | 2172 | | | | | |

S_o – šířka montážního otvoru
S_c – celková šířka zárubně

H_o – výška montážního otvoru
H_c – celková výška zárubně



| | HIGH TOP | STŘÍKANÉ | | DÝHOVANÉ | | |
|-------------------|----------------|------------------|--------------------------|--------------|--------------|-----------------|
| | UNI MAT PLUS | STŘÍKANÉ bílá | STŘÍKANÉ běžová, šedá | SKUPINA A | SKUPINA B | SKUPINA C, D |
| | LAMISTONE CPL | | | | | |
| | SILKSTONE | | | | | |
| | pro laminované | | | | | |
| jednokřídlé dveře | 284/341,00 | 331/396,80 | 365/438,20 | 363/435,70 | 399/478,30 | 410/492,40 |
| dvoukřídlé dveře | 360/432,40 | 437/524,30 | 471/565,70 | 444/533,00 | 496/594,60 | 510/612,00 |

| PŘÍPLATKY | | |
|---|-----------|------|
| zárubeň vyšší o 155 mm (v rozměru Hd) | | +10% |
| zárubeň vyšší o 255 mm (v rozměru Hd) | | +20% |
| elektrický zámek BIRA HARTE XS úzký se skluzem (reverzní) XS12R-C 12V DC (je s protiplechem SPEC-525 a frézováním pod elektrický zámek)** | 86/103,40 | |
| elektrický zámek BIRA HARTE XS úzký se skluzem (averzní) XS12U-C 12V AC/DC (je s protiplechem SPEC-525 a frézováním pod elektrický zámek)** | 74/89,00 | |
| elektrický zámek BIRA HARTE XS úzký se skluzem (averzní s přepínačem) XS12UW-C 12V AC/DC (je s protiplechem SPEC-525 a frézováním pod elektrický zámek)** | 76/91,00 | |

| TABULKA PŘÍPLATKŮ pro zárubeň RAL, NCS podle skupin barev* | SKUPINA I | SKUPINA II | SKUPINA III | SKUPINA IV | SKUPINA V |
|--|-----------|------------|-------------|------------|-----------|
| | +20% | +30% | +40% | +60% | +75% |

* ekologické akrylové barvy dle vzorníků RAL a NCS (mimo metalických) – doplatek dle rozdělení do skupin (viz str. 10)

** pro křídla vybavená zámkem ECO Schulte GBS 12 +17/20,70, šířka montážního otvoru je zvětšena o 25 mm

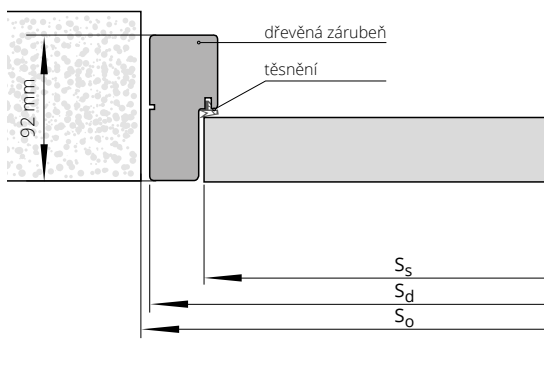

| ŠÍŘKA | | | | | | |
|-------|-------------------|----------------|----------------|---------------------|----------------|----------------|
| | jednokřídlé dveře | | | dvoukřídlé dveře | | |
| typ | S _o | S _d | S _s | typ | S _o | S _d |
| „60“ | 713 | 693 | 625 | „60“+„60“ | 1328 | 1308 |
| „70“ | 813 | 793 | 725 | „60“+„70“ | 1428 | 1408 |
| „80“ | 913 | 893 | 825 | „60“+„80“+„70“+„70“ | 1528 | 1508 |
| „90“ | 1013 | 993 | 925 | „60“+„90“+„70“+„80“ | 1628 | 1608 |
| | | | | „70“+„90“+„80“+„80“ | 1728 | 1708 |
| | | | | „80“+„90“ | 1828 | 1808 |
| | | | | „90“+„90“ | 1928 | 1908 |

| VÝŠKA | H _o | H _d | H _s |
|-------|----------------|----------------|----------------|
| | 2040 | 2028 | 1985 |

S_s – šířka křídla
S_d – šířka na vnější straně zárubně
S_o – šířka montážního otvoru

H_s – výška křídla
H_d – výška dveří na vnější straně zárubně
H_o – výška montážního otvoru



CZK aktuální cena



EURO aktuální cena

NASTAVITELNÁ ZÁRUBEŇ

SYSTÉM DIN DUO



Lze vyrobit zárubeň s většími rozsahy, než jsou maximální hodnoty uvedené v předchozí tabulce (po konzultaci s obchodním oddělením)
*ekologické akrylové barvy, odstíny vzorníku RAL a NCS (kromě metalických) – příplatek podle tabulky barev (str. 10)
** pro křídla vybavená zámkem ECO Schulte GBS 12 - +17/20,70, šířka montážního otvoru je zvětšena o 25 mm
***POZOR! Doporučená výška montážního otvoru byla zvětšena o 16 mm.

nový způsob připojení lišt - strana 12

Křídla v bezfalcovém provedení DUO a vybavené zámkem HOBES je nutné zvětšit šířku montážního otvoru o 15 mm.

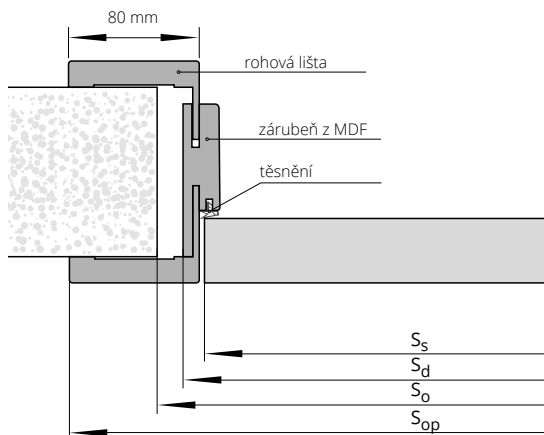

jednokřídlé dveře

| | | HIGH TOP | | |
|--------------|---------|------------|----------------|----------------|
| | | ECO TOP | LAMISTONE CPL | STŘÍKANÉ* bílá |
| | | | SILKSTONE | |
| | | | pro laminované | |
| UNI MAT PLUS | | | | |
| ZD1 | 75-80 | 288/345,50 | 309/370,80 | 400/480,40 |
| ZD2 | 80-85 | 288/345,50 | 309/370,80 | 400/480,40 |
| ZD3 | 85-95 | 288/345,50 | 309/370,80 | 400/480,40 |
| ZD4 | 95-120 | 292/350,50 | 319/382,30 | 409/490,30 |
| ZD5 | 120-140 | 296/355,00 | 323/387,30 | 413/495,30 |
| ZD6 | 140-160 | 299/359,20 | 328/393,90 | 418/501,90 |
| ZD7 | 160-180 | 304/365,00 | 335/401,80 | 424/508,60 |
| ZD8 | 180-200 | 310/371,60 | 341/409,70 | 433/519,30 |
| ZD9 | 200-220 | 314/377,00 | 349/418,30 | 441/528,80 |
| ZD10 | 220-240 | 320/384,40 | 354/425,00 | 449/538,80 |
| ZD11 | 240-260 | 326/390,60 | 360/432,40 | 455/546,20 |
| ZD12 | 260-280 | 331/397,20 | 369/443,20 | 464/557,00 |
| ZD13 | 280-305 | 338/405,90 | 376/450,60 | 474/569,00 |

jednokřídlé dveře

| | | STŘÍKANÉ* béžová, šedá | DÝHOVANÉ | | | BLACK |
|------|---------|------------------------|------------|------------|--------------|------------|
| | | | SKUPINA A | SKUPINA B | SKUPINA C, D | |
| ZD1 | 75-80 | 435/521,80 | 469/563,20 | 474/569,00 | 520/624,00 | 546/654,60 |
| ZD2 | 80-85 | 435/521,80 | 469/563,20 | 474/569,00 | 520/624,00 | 546/654,60 |
| ZD3 | 85-95 | 435/521,80 | 469/563,20 | 474/569,00 | 520/624,00 | 546/654,60 |
| ZD4 | 95-120 | 443/531,70 | 478/573,10 | 483/580,10 | 531/637,20 | 557/668,30 |
| ZD5 | 120-140 | 447/536,70 | 482/578,10 | 494/592,60 | 541/649,20 | 568/681,90 |
| ZD6 | 140-160 | 453/543,30 | 487/584,70 | 503/604,10 | 552/662,50 | 580/695,60 |
| ZD7 | 160-180 | 458/549,90 | 493/591,30 | 511/612,80 | 564/676,60 | 591/709,70 |
| ZD8 | 180-200 | 467/560,70 | 502/602,10 | 524/629,40 | 578/693,50 | 607/727,90 |
| ZD9 | 200-220 | 475/570,20 | 510/611,60 | 538/645,50 | 591/708,80 | 621/745,20 |
| ZD10 | 220-240 | 483/580,10 | 518/621,50 | 549/659,20 | 607/727,90 | 636/763,40 |
| ZD11 | 240-260 | 490/587,60 | 524/629,00 | 563/675,30 | 621/744,80 | 651/781,70 |
| ZD12 | 260-280 | 499/598,30 | 533/639,70 | 572/686,90 | 634/760,60 | 665/798,20 |
| ZD13 | 280-305 | 509/610,30 | 543/651,70 | 592/710,10 | 656/786,60 | 689/826,30 |

PŘÍPLATKY

| | |
|---|-----------|
| dvoukřídlé dveře | +50% |
| zárubeň vyšší o 155 mm (v rozměru Hd) | +10% |
| zárubeň vyšší o 255 mm (v rozměru Hd) | +20% |
| Šíře „100“ | 10/12,40 |
| Šíře „110“ | 21/24,80 |
| lišty spojované pod úhlem 90° (týká se lišty verze B 90°, verze C 90°) | 10/12,40 |
| zesílení pod dveřní zavírač – ramínkový/s kluznou lištou*** | 16/18,60 |
| elektrický zámek BIRA HARTE XS úzký se skluzem (reverzní) XS12R-C 12V DC (je s protiplechem SPEC-525 a frézováním pod elektrický zámek)** | 86/103,40 |
| elektrický zámek BIRA HARTE XS úzký se skluzem (averzní) XS12U-C 12V AC/DC (je s protiplechem SPEC-525 a frézováním pod elektrický zámek)** | 74/89,00 |
| elektrický zámek BIRA HARTE XS úzký se skluzem (averzní s přepínačem) XS12UW-C 12V AC/DC (je s protiplechem SPEC-525 a frézováním pod elektrický zámek)** | 76/91,00 |
| horní lišta | str. 133 |

TABULKA PŘÍPLATKŮ pro zárubeň RAL, NCS podle skupin barev*

| SKUPINA I | SKUPINA II | SKUPINA III | SKUPINA IV | SKUPINA V |
|-----------|------------|-------------|------------|-----------|
| +20% | +30% | +40% | +60% | +75% |

ŠÍŘKA

| typ | jednokřídlé dveře | | | | dvoukřídlé dveře | | | |
|------|-------------------|----------------|----------------|-----------------|---------------------|----------------|----------------|-----------------|
| | S _o | S _d | S _s | S _{op} | typ | S _o | S _d | S _{op} |
| „60“ | 690 | 652 | 625 | 792 | „60“+„60“ | 1305 | 1267 | 1407 |
| „70“ | 790 | 752 | 725 | 892 | „60“+„70“ | 1405 | 1367 | 1507 |
| „80“ | 890 | 852 | 825 | 992 | „60“+„80“+„70“+„70“ | 1505 | 1467 | 1607 |
| „90“ | 990 | 952 | 925 | 1092 | „60“+„90“+„70“+„80“ | 1605 | 1567 | 1707 |
| | | | | | „70“+„90“+„80“+„80“ | 1705 | 1667 | 1807 |
| | | | | | „80“+„90“ | 1805 | 1767 | 1907 |
| | | | | | „90“+„90“ | 1905 | 1867 | 2007 |

VÝŠKA

| H _o | H _d | H _s | H _{op} |
|----------------|----------------|----------------|-----------------|
| 2020 | 2008 | 1985 | 2078 |



Lze vyrobit zárubeň s většími rozsahy, než jsou maximální hodnoty uvedené v předchozí tabulce (po konzultaci s obchodním oddělením).
*pro křídla vybavená zámkem ECO Schulte GBS 12 – příplatek +17/20,70, šířka montážního otvoru je zvětšena o 25 mm



| symbol | rozsah v mm | HIGH TOP | DÝHOVANÉ | | |
|--------|-------------|----------------|------------|------------|--------------|
| | | UNI MAT PLUS | SKUPINA A | SKUPINA B | SKUPINA C, D |
| | | LAMISTONE CPL | | | |
| | | SILKSTONE | | | |
| | | pro laminované | | | |
| DI1 | 76-96 | 389/467,20 | 540/648,00 | 596/715,40 | 617/740,30 |
| DI2 | 96-120 | 389/467,20 | 540/648,00 | 596/715,40 | 617/740,30 |
| DI3 | 120-140 | 408/489,50 | 568/681,50 | 630/756,00 | 654/785,00 |
| DI4 | 140-186 | 408/489,50 | 568/681,50 | 630/756,00 | 654/785,00 |
| DI5 | 186-206 | 431/517,20 | 607/727,90 | 674/809,00 | 700/840,00 |
| DI6 | 206-252 | 457/548,30 | 607/727,90 | 674/809,00 | 700/840,00 |
| DI7 | 252-272 | 457/548,30 | 648/777,10 | 719/862,80 | 747/896,70 |
| DI8 | 272-318 | 481/576,80 | 648/777,10 | 719/862,80 | 747/896,70 |
| DI9 | 318-338 | 481/576,80 | 683/819,30 | 762/914,90 | 792/950,10 |
| DI10 | 338-388 | 516/618,60 | 683/819,30 | 762/914,90 | 792/950,10 |

PŘÍPLATKY

| | |
|---|-----------|
| dvoukřídle dveře | +50% |
| zárubeň vyšší o 155 mm (v rozměru Hd) | +10% |
| zárubeň vyšší o 255 mm (v rozměru Hd) | +20% |
| Šíře „100“ | 10/12,40 |
| Šíře „110“ | 21/24,80 |
| lišty spojované pod úhlem 90° (týká se lišty verze B 90°, verze C 90°) | 10/12,40 |
| elektrický zámek BIRA HARTE XS úzký se skluzem (reverzní) XS12R-C 12V DC (je s protiplechem SPEC-525 a frézováním pod elektrický zámek)* | 86/103,40 |
| elektrický zámek BIRA HARTE XS úzký se skluzem (averzní) XS12U-C 12V AC/DC (je s protiplechem SPEC-525 a frézováním pod elektrický zámek)* | 74/89,00 |
| elektrický zámek BIRA HARTE XS úzký se skluzem (averzní) XS12UW-C 12V AC/DC (je s protiplechem SPEC-525 a frézováním pod elektrický zámek)* | 76/91,00 |
| horní lišta | str. 133 |

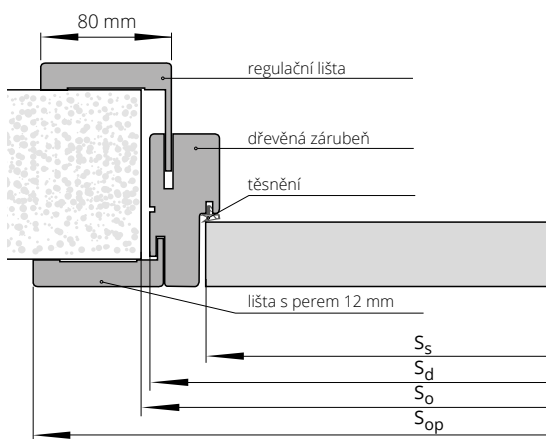

ŠÍŘKA

| typ | jednokřídle dveře | | | | dvoukřídle dveře | | | |
|------|-------------------|----------------|----------------|-----------------|---------------------|----------------|----------------|-----------------|
| | S _o | S _d | S _s | S _{op} | typ | S _o | S _d | S _{op} |
| „60“ | 713 | 693 | 625 | 836 | „60“+„60“ | 1328 | 1308 | 1451 |
| „70“ | 813 | 793 | 725 | 936 | „60“+„70“ | 1428 | 1408 | 1551 |
| „80“ | 913 | 893 | 825 | 1036 | „60“+„80“ „70“+„70“ | 1528 | 1508 | 1651 |
| „90“ | 1013 | 993 | 925 | 1136 | „60“+„90“ „70“+„80“ | 1628 | 1608 | 1751 |
| | | | | | „70“+„90“ „80“+„80“ | 1728 | 1708 | 1851 |
| | | | | | „80“+„90“ | 1828 | 1808 | 1951 |
| | | | | | „90“+„90“ | 1928 | 1908 | 2051 |

VÝŠKA

| | H _o | H _d | H _s | H _{op} |
|--|----------------|----------------|----------------|-----------------|
| | 2040 | 2028 | 1985 | 2099 |

S_s – šířka křídla
S_d – šířka na vnější straně zárubně
S_o – šířka montážního otvoru
S_{op} – šířka po vnější straně lišty

H_s – výška křídla
H_d – výška dveří na vnější straně zárubně
H_o – výška montážního otvoru
H_{op} – výška na vnější straně lišty



CZK aktuální cena



EURO aktuální cena

NASTAVITELNÁ ZÁRUBEŇ VERTIGO

| jednokřídlé dveře | | kompletace (panel/reg. lišta) v mm | UNI MAT PLUS | STŘÍKANÉ * | STŘÍKANÉ * | BLACK | DÝHOVANÉ | | |
|-------------------|----------------|--|---------------|------------|--------------|------------|--------------|--------------|-----------------|
| symbol | rozsah v mm | | LAMISTONE CPL | bílá | béžová, šedá | 9005 | SKUPINA A | SKUPINA B | SKUPINA C, D |
| ZV1 | 75-80 | 75/12 | SILKSTONE | 391/469,20 | 426/510,60 | 460/552,00 | 474/568,60 | 527/631,90 | 576/690,60 |
| ZV2 | 80-85 | 80/12 | 346/415,00 | 391/469,20 | 426/510,60 | 460/552,00 | 474/568,60 | 527/631,90 | 576/690,60 |
| ZV3 | 85-95 | 85/16 | 349/419,20 | 393/471,70 | 428/513,10 | 462/554,50 | 480/576,00 | 532/638,50 | 578/693,90 |
| ZV4 | 95-120 | 95/32 | 352/422,10 | 397/475,90 | 431/517,20 | 466/558,60 | 483/579,30 | 539/646,80 | 585/701,80 |
| ZV5 | 120-140 | 120/32 | 358/429,50 | 404/485,00 | 439/526,30 | 473/567,70 | 492/590,10 | 548/657,90 | 594/713,00 |
| ZV6 | 140-160 | 140/32 | 364/436,60 | 412/494,10 | 446/535,40 | 481/576,80 | 501/601,70 | 554/665,00 | 600/720,00 |
| ZV7 | 160-180 | 160/32 | 369/442,80 | 422/506,90 | 457/548,30 | 491/589,70 | 512/614,10 | 567/679,90 | 613/735,30 |
| ZV8 | 180-200 | 180/32 | 374/449,40 | 433/519,30 | 467/560,70 | 502/602,10 | 520/624,00 | 576/690,60 | 622/746,50 |
| ZV9 | 200-220 | 200/32 | 387/464,70 | 441/528,80 | 475/570,20 | 510/611,60 | 532/638,50 | 591/709,70 | 638/765,50 |
| ZV10 | 220-240 | 220/32 | 392/470,90 | 446/535,40 | 481/576,80 | 515/618,20 | 541/649,20 | 598/717,50 | 643/772,10 |
| ZV11 | 240-260 | 240/32 | 398/477,50 | 457/548,70 | 492/590,10 | 526/631,40 | 548/657,90 | 606/727,40 | 653/783,30 |
| ZV12 | 260-280 | 260/32 | 404/485,00 | 464/557,40 | 499/598,80 | 533/640,10 | 557/667,90 | 616/739,00 | 662/794,50 |
| ZV13 | 280-305 | 280/32 | 409/491,20 | 471/564,80 | 505/606,20 | 540/647,60 | 567/679,90 | 626/750,60 | 671/805,70 |

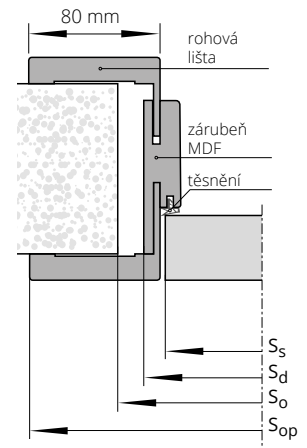

PŘÍPLATKY

| | |
|--|-----------|
| zároveň vyšší o 155 mm (v rozměru Hd) | +10% |
| zesílení pod povrchový dveřní zavírač** | 17/20,70 |
| elektrický zámek BIRA HARTE XS úzký se skluzem (reverzní) XS12R-C 12V DC (je s protiplechem SPEC-525 a frézováním pod elektrický zámek)*** | 86/103,40 |
| elektrický zámek BIRA HARTE XS úzký se skluzem (averzní) XS12U-C 12V AC/DC (je s protiplechem SPEC-525 a frézováním pod elektrický zámek)*** | 74/89,00 |
| elektrický zámek BIRA HARTE XS úzký se skluzem (averzní s přepínačem) XS12UW-C 12V AC/DC (je s protiplechem SPEC-525 a frézováním pod elektrický zámek)*** | 76/91,00 |

Lze vyrobit zárubně s většími rozsahy, než jsou maximální hodnoty uvedené v předchozí tabulce (po konzultaci s obchodním oddělením).

*ekologické akrylové barvy, odstíny vzorníku RAL a NCS (kromě metalických)

- příplatek podle tabulky barev (str. 10)

**POZOR! Doporučená výška montážního otvoru byla zvětšena o 16 mm.

*** pro křídla vybavená zámkem ECO Schulte GBS 12 - příplatek +17/20,70, šířka montážního otvoru je zvětšena o 15 mm

ŠÍŘKA

| typ | jednokřídlé dveře | | | |
|------|-------------------|----------------|----------------|-----------------|
| | S _o | S _d | S _s | S _{op} |
| „60“ | 690 | 652 | 625 | 793 |
| „70“ | 790 | 752 | 725 | 893 |
| „80“ | 890 | 852 | 825 | 993 |
| „90“ | 990 | 952 | 925 | 1093 |

VÝŠKA

| | H _o | H _d | H _{op} |
|--|----------------|----------------|-----------------|
| | 2027 | 2015 | 2298 |

S_s - šířka křídla

S_d - šířka na vnější straně zárubně

S_o - šířka montážního otvoru

S_{op} - šířka na vnější straně lišty

H_s - výška křídla

H_d - výška dveří na vnější straně zárubně

H_o - výška montážního otvoru

H_{op} - výška na vnější straně lišty



ZPŮSOB SPOJENÍ OBLOŽKOVÝCH LIŠT S PANELEM

Vodorovné uspořádání zárubně (odstíny LAMISTONE: 241, 242 SILKSTONE: 293, 294, 295, 296)

Vodorovné uspořádání (SILKSTONE: 254, 255, 299)

Svislé uspořádání (odstíny LAMISTONE: 241, 242 SILKSTONE: 293, 294, 295, 296)

Vodorovné uspořádání panelu (odstíny SILKSTONE: 254, 255, 299)

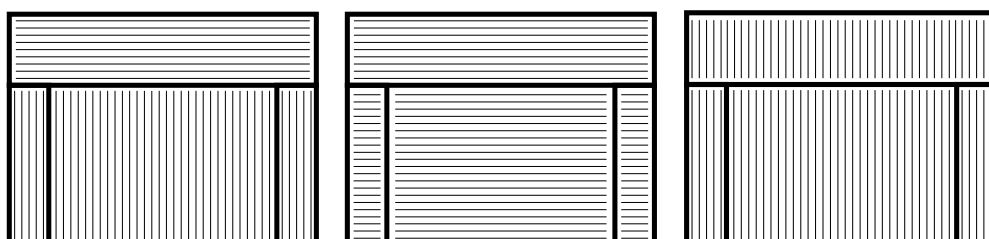

DÝHOVANÉ

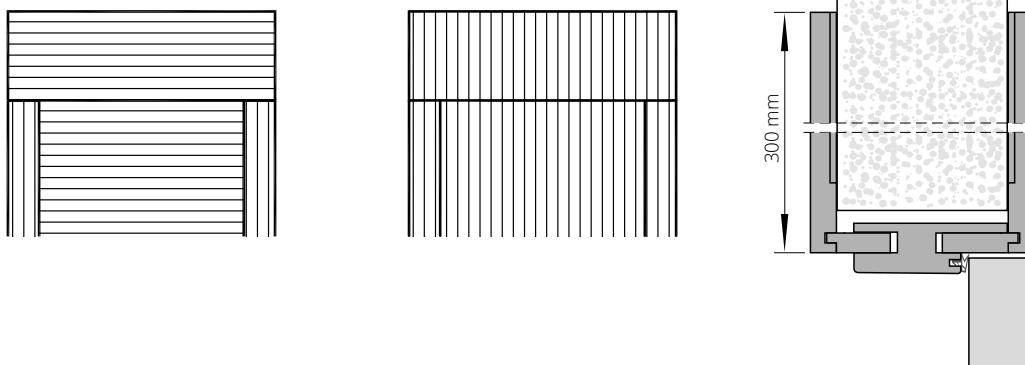

CENA KOMPLETU = CENA ZÁRUBNÍ VERTIGO + CENA PANELU VERTIGO

PANEL VERTIGO 1 komplet (2 kusy)

VŠECHNY PANELE VERTIGO MAJÍ NA SVISLÝCH HRANÁCH POLOMĚR HRANY R3

| výška panelů | UNI MAT PLUS | STŘÍKANÉ * bílá | STŘÍKANÉ * běžová, šedá | BLACK 9005 | DÝHOVANÉ | | |
|--------------|----------------------------|--------------------|----------------------------|---------------|------------|------------|--------------|
| | LAMISTONE CPL SILKSTONE | | | | SKUPINA A | SKUPINA B | SKUPINA C, D |
| 100 mm | 72/86,10 | 113/135,30 | 147/176,70 | 182/218,10 | 123/148,10 | 130/156,00 | 141/169,70 |
| 200 mm | 81/97,20 | 129/154,80 | 163/196,10 | 198/237,50 | 141/169,70 | 148/177,50 | 162/194,90 |
| 300 mm | 93/112,10 | 144/173,40 | 179/214,80 | 213/256,10 | 162/194,90 | 177/211,90 | 190/228,00 |
| 400 mm | 107/127,90 | 164/197,00 | 199/238,30 | 233/279,70 | 180/215,60 | 194/233,00 | 211/253,20 |
| 500 mm | 119/142,30 | 180/216,00 | 214/257,40 | 249/298,80 | 194/233,00 | 211/253,20 | 229/274,30 |
| 600 mm | 132/158,10 | 199/239,20 | 234/280,60 | 268/321,90 | 215/257,80 | 233/279,70 | 253/303,70 |
| 700 mm | 148/177,90 | 231/277,20 | 266/318,60 | 300/360,00 | 253/303,70 | 274/329,40 | 299/358,30 |
| 800 mm | 161/193,70 | 244/292,60 | 278/333,90 | 313/375,30 | 267/320,30 | 292/350,10 | 317/379,90 |
| 900 mm | 168/201,10 | 264/317,00 | 299/358,30 | 333/399,70 | 281/337,70 | 306/366,60 | 338/405,10 |
| 1000 mm | 180/216,00 | 279/334,80 | 313/376,10 | 348/417,50 | 299/358,30 | 323/387,70 | 351/421,70 |



CZK aktuální cena



EURO aktuální cena

PEVNÁ KOVOVÁ ZÁRUBEŇ DUO SYSTÉM POL-SKONE



UPOZORNĚNÍ! Do ceny ocelové zárubně DUO jsou zahrnuty skryté panty DUO.

BAREVNÉ PROVEDENÍ

Zárubeň lakovaná práškovou barvou. Standardní barvy: bílá (RAL 9016), bílá (RAL 9003) šedá (RAL 7047), hnědá (RAL 8014), béžová (RAL 1001), grafit (RAL 7024), černá (RAL 9005). Ostatní barvy dle vzorníku RAL (mimo metalických a perletových) nabízeny za příplatek – po konzultaci s obchodním oddělením.



| symbol | rozsah v mm | jednokřídlé dveře | | | dvoukřídlé dveře | | |
|----------------------|-------------|-------------------|------------|-------------|---|------------|-------------|
| | | „60“±„80“ | „90“ | „100“±„110“ | „60“±„60“, „60“±„70“, „60“±„80“, „70“±„70“, „70“±„80“ | „90“±„60“ | „160“±„200“ |
| F93 | 101 | 325/389,80 | 361/433,70 | 403/483,70 | 506/607,00 | 580/696,00 | 682/818,10 |
| počet skrytých pantů | | 2 ks | 3 ks | 3 ks | 4 ks | 6 ks | 6 ks |

PŘÍPLATKY

| | |
|--|----------|
| zárubeň v metalických barvách (str. 11) | +10% |
| zárubeň vyšší o 155 mm (v rozměru Hd) | +10% |
| zárubeň vyšší o 255 mm (v rozměru Hd) | +20% |
| zesílení pod povrchový dveřní zavírač | 9/10,30 |
| adaptace na elektrický zámek | 28/33,10 |
| elektrický zámek BIRA HARTE XS úzký se skluzem (reverzní) XS12R-C 12V DC (je s protiplechem SPEC-576 a frézováním pod elektrický zámek)* | 82/98,90 |
| elektrický zámek BIRA HARTE XS úzký se skluzem (averzní) XS12U-C 12V AC/DC (je s protiplechem SPEC-576 a frézováním pod elektrický zámek)* | 71/85,20 |
| elektrický zámek BIRA HARTE XS úzký se skluzem (averzní s přepínačem) XS12UW-C 12V (je s protiplechem SPEC-576 a frézováním pod elektrický zámek)* | 73/87,30 |

*pro křídla vybavená zámkem ECO Schulte GBS 12 – příplatek +17/20,70

U zárubní vybavených elektrickým otvíračem je nezbytné zvětšit montážní otvor o další 5 mm.

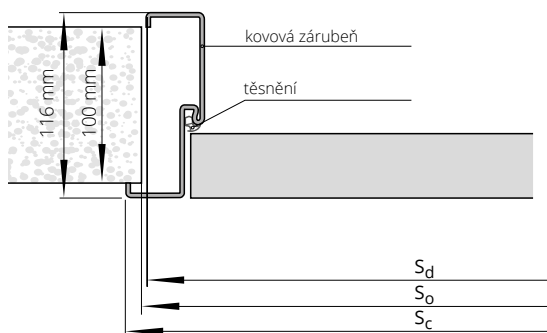

ŠÍŘKA

| typ | jednokřídlé dveře | | | typ | dvoukřídlé dveře | | |
|-------|-------------------|----------------|----------------|-------|------------------|----------------|----------------|
| | S _o | S _d | S _c | | S _o | S _d | S _c |
| „60“ | 685 | 675 | 701 | „120“ | 1300 | 1290 | 1316 |
| „70“ | 785 | 775 | 801 | „130“ | 1400 | 1390 | 1416 |
| „80“ | 885 | 875 | 901 | „140“ | 1500 | 1490 | 1516 |
| „90“ | 985 | 975 | 1001 | „150“ | 1600 | 1590 | 1616 |
| „100“ | 1085 | 1075 | 1101 | „160“ | 1700 | 1690 | 1716 |
| „110“ | 1185 | 1175 | 1201 | „170“ | 1800 | 1790 | 1816 |
| | | | | „180“ | 1900 | 1890 | 1916 |
| | | | | „190“ | 2000 | 1990 | 2016 |
| | | | | „200“ | 2100 | 2090 | 2116 |

VÝŠKA

| H _o | H _c | H _d |
|----------------|----------------|----------------|
| 2025 | 2033 | 2020 |

S_d – šířka na vnější straně zárubně
S_o – šířka montážního otvoru
S_c – celková šířka zárubně

H_d – výška dveří na vnější straně zárubně
H_o – výška montážního otvoru
H_c – celková výška zárubně

NASTAVITELNÁ KOVOVÁ ZÁRUBEŇ DUO SYSTÉM POL-SKONE



CZK aktuální cena



EURO aktuální cena



*pro křídla vybavená zámkem ECO
Schulte GBS 12 – příplatek +17/20,70

UPOZORNĚNÍ! Do ceny ocelové zárubně DUO jsou zahrnuty skryté panty DUO.

BAREVNÉ PŘÍPRAVY

Zárubeň lakovaná práškovou barvou.
Standardní barvy: bílá (RAL 9016), bílá (RAL 9003)
šedá (RAL 7047), hnědá (RAL 8014), béžová
(RAL 1001), grafit (RAL 7024), černá (RAL 9005).
Ostatní barvy dle vzorníku RAL (mimo
metalických a perleťových) nabízeny za příplatek
– po konzultaci s obchodním oddělením.



| symbol | rozsah v mm | jednokřídlé dveře | | | dvoukřídlé dveře | | |
|----------------------|----------------|-------------------|------------|-------------|---|-------------|-------------|
| | | „60“±„80“ | „90“ | „100“±„110“ | „60“+„60“, „60“+„70“, „60“+„80“, „70“+„70“, „70“+„80“ | „90“+„60“ | „160“±„200“ |
| F71 | 110-140 | 403/484,10 | 441/528,80 | 510/612,00 | 627/775,90 | 701/840,80 | 817/980,70 |
| F72 | 140-170 | 422/506,50 | 459/551,20 | 530/635,60 | 645/774,20 | 719/862,80 | 835/1001,80 |
| F73 | 170-200 | 442/530,10 | 479/574,80 | 545/654,20 | 664/796,60 | 738/885,10 | 854/1025,00 |
| F74 | 200-230 | 460/552,00 | 496/595,40 | 566/679,40 | 683/819,30 | 757/907,90 | 869/1042,30 |
| F75 | 230-260 | 479/574,30 | 515/617,80 | 603/724,10 | 701/840,80 | 775/929,80 | 873/1047,30 |
| F76 | 260-290 | 523/627,70 | 534/640,60 | 622/746,50 | 734/881,40 | 808/969,90 | 910/1091,60 |
| F77 | 290-320 | 529/634,80 | 566/679,00 | 640/768,40 | 739/886,30 | 812/974,90 | 929/1114,80 |
| F78 | 320-350 | 534/640,60 | 571/685,20 | 659/791,20 | 757/907,90 | 830/996,40 | 947/1135,90 |
| F79 | 350-380 | 553/663,70 | 590/708,40 | 678/813,50 | 776/930,60 | 850/1019,60 | 966/1158,60 |
| počet skrytých pantů | | 2 ks | 3 ks | 3 ks | 4 ks | 6 ks | 6 ks |

PŘÍPLATKY

| | |
|--|------------|
| zárubně v metalických barvách (str. 11) | +10% |
| dodatečná regulace ZOX k falcové obložkové zárubni (umožňuje obložit stěnu o šířce až 635 mm) | 100/120,00 |
| zárubeň vyšší o 155 mm (v rozměru Hd) | +10% |
| zárubeň vyšší o 255 mm (v rozměru Hd) | +20% |
| zesílení pod povrchový dveřní zavírač | 9/10,30 |
| adaptace na elektrický zámek | 28/33,10 |
| elektrický zámek BIRA HARTE XS úzký se skluzem (reverzní) XS12R-C 12V DC (je s protiplechem SPEC-576 a frézováním pod elektrický zámek)* | 82/98,90 |
| elektrický zámek BIRA HARTE XS úzký se skluzem (averzní) XS12U-C 12V AC/DC (je s protiplechem SPEC-576 a frézováním pod elektrický zámek)* | 71/85,20 |
| elektrický zámek BIRA HARTE XS úzký se skluzem (averzní) s přepínačem XS12UW-C 12V (je s protiplechem SPEC-576 a frézováním pod elektrický zámek)* | 73/87,30 |

ŠÍŘKA

| jednokřídlé dveře | | | dvoukřídlé dveře | | |
|-------------------|----------------|----------------|------------------|----------------|----------------|
| typ | S _c | S _o | typ | S _c | S _o |
| „60“ | 721 | 693 | „120“ | 1336 | 1308 |
| „70“ | 821 | 793 | „130“ | 1436 | 1408 |
| „80“ | 921 | 893 | „140“ | 1536 | 1508 |
| „90“ | 1021 | 993 | „150“ | 1636 | 1608 |
| „100“ | 1121 | 1093 | „160“ | 1736 | 1708 |
| „110“ | 1221 | 1193 | „170“ | 1836 | 1808 |
| | | | „180“ | 1936 | 1908 |
| | | | „190“ | 2036 | 2008 |
| | | | „200“ | 2136 | 2108 |

VÝŠKA

| H _o | H _c |
|----------------|----------------|
| 2030 | 2043 |

So – šířka montážního otvoru
Sc – celková šířka zárubně

Ho – výška montážního otvoru
Hc – celková výška zárubně

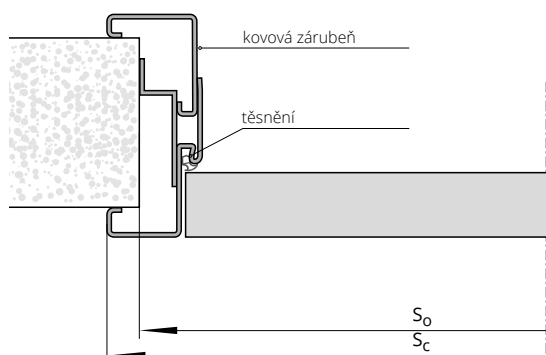



CZK aktuální cena



EURO aktuální cena

NASTAVITELNÁ ZÁRUBEŇ

SYSTÉM REVES



| jednokřídlé dveře | | ECO TOP | pro laminované | | |
|-------------------|-------------|------------|----------------|---------------|-----------------------|
| | | | UNI MAT PLUS | HIGH TOP | |
| symbol | rozsah v mm | | LAMISTONE CPL | STŘÍKANÉ bílá | STŘÍKANÉ béžová, šedá |
| | | | SILKSTONE | | |
| ZW1 | 75-95 | 513/616,10 | 540/648,00 | 560/671,60 | 594/713,00 |
| ZW2 | 95-115 | 517/620,70 | 544/652,60 | 564/677,00 | 599/718,30 |
| ZW3 | 115-135 | 522/626,10 | 549/658,80 | 571/684,80 | 605/726,20 |
| ZW4 | 135-155 | 526/630,60 | 553/663,70 | 576/691,00 | 610/732,40 |
| ZW5 | 155-175 | 530/635,60 | 558/669,10 | 581/697,20 | 616/738,60 |
| ZW6 | 175-195 | 534/640,60 | 563/675,30 | 587/703,90 | 621/745,20 |
| ZW7 | 195-215 | 545/653,80 | 573/688,10 | 598/717,90 | 633/759,30 |
| ZW8 | 215-235 | 549/658,80 | 577/692,70 | 604/724,60 | 638/765,90 |
| ZW9 | 235-255 | 553/663,70 | 583/699,70 | 609/731,20 | 644/772,60 |
| ZW10 | 255-275 | 557/668,30 | 588/705,10 | 615/738,20 | 650/779,60 |
| ZW11 | 275-295 | 562/674,10 | 592/710,90 | 621/744,80 | 655/786,20 |

| jednokřídlé dveře | | BLACK | DÝHOVANÉ | | |
|-------------------|-------------|------------|------------|------------|--------------|
| | | | SKUPINA A | SKUPINA B | SKUPINA C, D |
| symbol | rozsah v mm | | | | |
| ZW1 | 75-95 | 629/754,30 | 626/750,60 | 704/844,60 | 787/943,90 |
| ZW2 | 95-115 | 633/759,70 | 631/756,80 | 709/851,20 | 792/950,10 |
| ZW3 | 115-135 | 640/767,60 | 637/764,30 | 717/860,30 | 799/959,20 |
| ZW4 | 135-155 | 645/773,80 | 643/771,70 | 722/866,90 | 806/966,60 |
| ZW5 | 155-175 | 650/780,00 | 649/779,20 | 729/874,30 | 813/975,30 |
| ZW6 | 175-195 | 656/786,60 | 656/786,60 | 736/883,00 | 819/983,20 |
| ZW7 | 195-215 | 667/800,70 | 669/803,20 | 749/898,30 | 833/1000,10 |
| ZW8 | 215-235 | 673/807,30 | 674/809,00 | 755/905,80 | 840/1007,60 |
| ZW9 | 235-255 | 678/813,90 | 681/817,70 | 762/914,90 | 847/1016,70 |
| ZW10 | 255-275 | 684/821,00 | 688/825,50 | 768/921,50 | 853/1024,10 |
| ZW11 | 275-295 | 690/827,60 | 698/837,50 | 775/930,20 | 861/1033,20 |

| PŘÍPLATKY | zároveň vyšší o 100 mm | +10% |
|-----------|--|----------|
| | změna barvy pantu chrom mat na černou barvu (RAL 9005) nebo bílou barvu (RAL 9016) | 41/49,70 |

* ekologické akrylové barvy dle vzorníků RAL a NCS (mimo metalických) – doplatek dle rozdělení do skupin (viz str. 10)

| typ | Sd | SopA | SopB | Ss | So |
|-------|------|------|------|------|------|
| „60“ | 676 | 766 | 816 | 625 | 705 |
| „70“ | 776 | 866 | 916 | 725 | 805 |
| „80“ | 876 | 966 | 1016 | 825 | 905 |
| „90“ | 976 | 1066 | 1116 | 925 | 1005 |
| „100“ | 1076 | 1166 | 1216 | 1025 | 1105 |

| typ | Hd | HopA | HopB | Hs | Ho |
|----------|------|------|------|------|------|
| standard | 2088 | 2133 | 2158 | 2053 | 2105 |
| +50 | 2138 | 2183 | 2208 | 2103 | 2155 |
| +100 | 2188 | 2233 | 2258 | 2153 | 2205 |
| -55 | 2033 | 2078 | 2103 | 1998 | 2050 |
| -100 | 1988 | 2033 | 2058 | 1953 | 2005 |

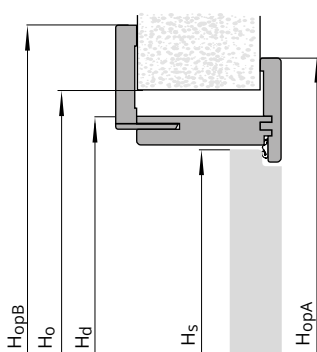
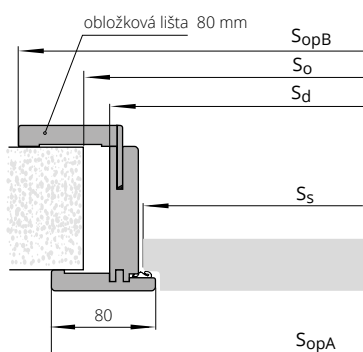

Ss – šířka křídla
 Sd – šířka na vnější straně zárubně
 So – šířka montážního otvoru
 SopA – šířka po vnější straně lišty ze strany pantů
 SopB – šířka po vnější straně lišty z regulované strany

Hs – výška křídla
 Hd – výška dveří na vnější straně zárubně
 Ho – výška montážního otvoru
 HopA – výška na vnější straně lišty ze strany pantů
 HopB – výška na vnější straně lišty z regulované strany

POZOR: dveře jsou dostupné pouze v polské normě (bližší info u obchodních zástupců)

NASTAVITELNÁ ZÁRUBEŇ Z MDF K PEVNÉ KOVOVÉ ZÁRUBNI



CZK aktuální cena



EURO aktuální cena



Systém je určený k:
Bezfalcové kovové zárubni FD93
Falcové kovové zárubni FD12
Pevné kovové zárubni ke dveřím RC3,
Pevné kovové zárubni ke dveřím CERBER PLUS

BAREVNÉ PŘEVEDENÍ

Pevná kovová zárubeň FD12, FD93, RC3, Cerber Plus: nátěr
práškovou barvou v odstínech RAL
Obložka z MDF: ECO TOP, HIGH TOP, LAMISTONE,
SILKSTONE, DÝHY SKUPINY A, B, C

| | | | | DÝHOVANÉ | | | |
|--------|--------------------|---------|----------------|------------|------------|--------------|------------|
| | | ECO TOP | pro laminované | | | | |
| | | | HIGH TOP | SKUPINA A | SKUPINA B | SKUPINA C, D | |
| | | | LAMISTONE CPL | | | | |
| | | | SILKSTONE | | | | |
| symbol | rozsah v mm (*) | | | | | | |
| MA1 | MB1 | 175-195 | 112/134,50 | 168/201,50 | 252/302,10 | 290/347,60 | 304/365,40 |
| MA2 | MB2 | 195-215 | 112/134,50 | 168/201,50 | 252/302,10 | 290/347,60 | 304/365,40 |
| MA3 | MB3 | 215-235 | 112/134,50 | 188/225,10 | 281/337,20 | 321/385,70 | 338/405,10 |
| MA4 | MB4 | 235-255 | 121/144,80 | 188/225,10 | 281/337,20 | 321/385,70 | 338/405,10 |
| MA5 | MB5 | 255-275 | 121/144,80 | 188/225,10 | 281/337,20 | 321/385,70 | 338/405,10 |
| MA6 | MB6 | 275-295 | 136/163,40 | 207/247,90 | 306/367,40 | 351/421,70 | 369/442,80 |
| MA7 | MB7 | 295-315 | 136/163,40 | 207/247,90 | 306/367,40 | 351/421,70 | 369/442,80 |
| MA8 | MB8 | 315-335 | 136/163,40 | 207/247,90 | 306/367,40 | 351/421,70 | 369/442,80 |
| MA9 | MB9 | 335-355 | 157/187,90 | 233/279,30 | 344/413,40 | 397/476,70 | 417/500,70 |
| MA10 | MB10 | 355-375 | 157/187,90 | 233/279,30 | 344/413,40 | 397/476,70 | 417/500,70 |
| MA11 | MB11 | 375-395 | 157/187,90 | 233/279,30 | 344/413,40 | 397/476,70 | 417/500,70 |
| MA12 | MB12 | 395-415 | 157/187,90 | 233/279,30 | 344/413,40 | 397/476,70 | 417/500,70 |

PŘÍPLATKY dvoukřídlé dveře +50%

(*) do rozsahu nastavení se započítává i šířka zárubně FD12, CERBER PLUS, RC3, FD93
MA: regulace k zárubni FD12, CERBER PLUS, RC3
MB: regulace k zárubni FD93

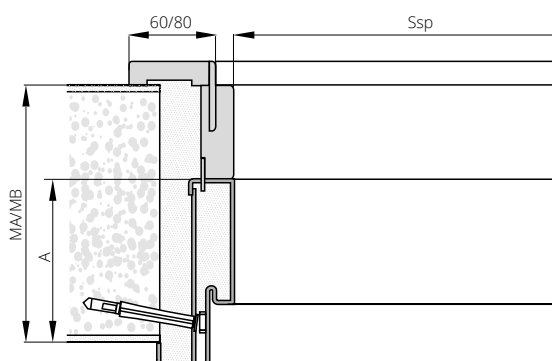

| ŠÍŘKA (Ssp) | | | | |
|-------------------|------|-------------|------|------|
| jednokřídlé dveře | | | | |
| typ | FD12 | CERBER PLUS | RC3 | FD93 |
| „60“ | 604 | - | - | 605 |
| „70“ | 704 | - | 701 | 705 |
| „80“ | 804 | 801 | 801 | 805 |
| „90“ | 904 | 901 | 901 | 905 |
| „100“ | 1004 | 1001 | 1001 | 1005 |
| „110“ | 1104 | - | - | 1105 |
| „120“ | 1204 | - | - | 1205 |
| VÝŠKA (Hsp) | 1970 | 1970 | 2020 | 1985 |
| A | 109 | 109 | 112 | 109 |

Ssp – světlost zárubně na šířku

Hsp – světlost zárubně na výšku

TUNELY A OBLOŽENÍ STĚNY

TUNELOVÁ ZÁRUBEŇ VERTIGO

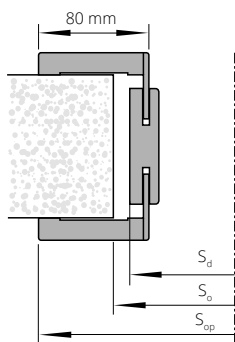

| ŠÍŘKA | | | |
|-------|----------------|----------------|-----------------|
| typ | S _d | S _o | S _{op} |
| „60“ | 656 | 680 | 793 |
| „70“ | 756 | 780 | 893 |
| „80“ | 856 | 880 | 993 |
| „90“ | 956 | 980 | 1093 |

| VÝŠKA | | | |
|-------|----------------|----------------|-----------------|
| | H _d | H _o | H _{op} |
| | 2017 | 2030 | |

| Stupeň regulace | Rozsah v mm | Sestavení dílů Svislé díly | STŘÍKANÉ* bílá | STŘÍKANÉ* běžová, šedá | BLACK | UNI MAT PLUS LAMISTONE SILKSTONE | DÝHOVANÉ | | |
|-----------------|-------------|-----------------------------------|-------------------|---------------------------|------------|--|------------|--------------|------------|
| | | | | | | SKUPINA A | SKUPINA B | SKUPINA C, D | |
| VT 1 | 76-96 | Panel 76 mm, lišty s perem 32 mm | 345/414,20 | 380/455,60 | 414/497,00 | 296/355,40 | 420/504,00 | 472/566,50 | 521/624,80 |
| VT 2 | 96-116 | Panel 76 mm, lišty s perem 32 mm | 345/414,20 | 380/455,60 | 414/497,00 | 296/355,40 | 422/506,90 | 475/569,80 | 521/624,80 |
| VT 3 | 116-142 | Panel 76 mm, lišty s perem 52 mm | 348/417,10 | 382/458,50 | 417/499,90 | 299/358,30 | 427/511,90 | 478/573,50 | 523/627,70 |
| VT 4 | 142-182 | Panel 142 mm, lišty s perem 32 mm | 350/420,40 | 385/461,80 | 419/503,20 | 301/361,70 | 429/515,20 | 483/580,10 | 530/636,40 |
| VT 5 | 182-208 | Panel 142 mm, lišty s perem 52 mm | 358/429,50 | 392/470,90 | 427/512,30 | 307/368,30 | 438/525,90 | 493/591,70 | 539/647,20 |
| VT 6 | 208-248 | Panel 208 mm, lišty s perem 32 mm | 366/439,00 | 400/480,40 | 435/521,80 | 313/376,10 | 448/537,10 | 499/598,80 | 545/654,20 |
| VT 7 | 248-274 | Panel 208 mm, lišty s perem 52 mm | 376/451,40 | 411/492,80 | 445/534,20 | 319/382,30 | 457/548,70 | 512/614,10 | 557/668,30 |
| VT 8 | 274-314 | Panel 274 mm, lišty s perem 32 mm | 387/463,90 | 421/505,20 | 456/546,60 | 325/389,80 | 466/559,00 | 521/624,80 | 567/680,70 |
| VT 9 | 314-354 | Panel 274 mm, lišty s perem 52 mm | 394/473,00 | 429/514,30 | 463/555,70 | 336/403,40 | 478/573,50 | 536/643,40 | 582/698,50 |

*týká se lišt o šířce 80 mm

Obložení stěny:

ZN (obložení u posuvného nástěnného systému)
a ZT (obložení otvoru bez použití dveří)

| Nástěnný systém | Tunelový systém | Rozsah nastavení | Standardní rozměry | ECO TOP | HIGH TOP LAMISTONE CPL SILKSTONE UNI MAT PLUS do laminovaných | STŘÍKANÉ* bílá | STŘÍKANÉ* běžová, šedá | DÝHOVANÉ | | |
|-----------------|-----------------|------------------|-----------------------------------|------------|---|-------------------|------------------------------|------------|------------|--------------|
| | | | | | | | | SKUPINY A | SKUPINY B | SKUPINY C, D |
| ZN 1 | ZT 1 | 76-116 | Panel 76 mm, lišty s pérem 32 mm | 204/244,60 | 217/259,90 | 269/322,30 | 303/363,70 | 311/372,80 | 359/430,80 | 377/452,70 |
| ZN 2 | ZT 2 | 116-142 | Panel 76 mm, lišty s perem 52 mm | 217/259,90 | 218/261,50 | 284/341,40 | 319/382,80 | 330/395,60 | 381/456,80 | 400/479,60 |
| ZN 3 | ZT 3 | 142-182 | Panel 142 mm, lišty s perem 32 mm | 231/276,80 | 242/290,10 | 304/365,00 | 339/406,30 | 353/423,70 | 407/487,90 | 427/512,30 |
| ZN 4 | ZT 4 | 182-208 | Panel 142 mm, lišty s perem 52 mm | 238/285,90 | 249/298,30 | 313/375,30 | 347/416,70 | 364/437,40 | 420/503,60 | 440/527,60 |
| ZN 5 | ZT 5 | 208-248 | Panel 208 mm, lišty s perem 32 mm | 254/305,40 | 264/317,00 | 335/401,80 | 369/443,20 | 390/468,40 | 451/540,80 | 473/567,70 |
| ZN 6 | ZT 6 | 248-274 | Panel 208 mm, lišty s perem 52 mm | 263/315,30 | 272/326,50 | 348/417,10 | 382/458,50 | 403/483,30 | 462/554,50 | 487/584,30 |
| ZN 7 | ZT 7 | 274-314 | Panel 274 mm, lišty s perem 32 mm | 287/344,30 | 294/353,00 | 377/452,70 | 412/494,10 | 440/528,00 | 509/610,80 | 534/641,40 |
| ZN 8 | ZT 8 | 314-354 | Panel 274 mm, lišty s perem 52 mm | 324/389,00 | 329/395,20 | 427/512,70 | 462/554,10 | 498/597,90 | 578/693,10 | 605/725,80 |

PŘÍPLATKY

| | |
|---|----------|
| nestandardní výška tunelů (do 2300 mm) | +30% |
| dvoukřídlé tunely rozměr „100“+„100“ | +50% |
| rozměr „110“+„110“ | +70% |
| tunelová zárubeň systém DUO | +30% |
| Šíře „100“, „110“ | +20% |
| lišty spojené pod úhlem 90° (týká se 80 mm) | 17/20,70 |

| TABULKA PŘÍPLATKŮ pro zárubeň RAL, NCS podle skupin barev | SKUPINA I | SKUPINA II | SKUPINA III | SKUPINA IV | SKUPINA V |
|---|-----------|------------|-------------|------------|-----------|
| | +20% | +30% | +40% | +60% | +75% |

*týká se lišt o šířce 80 mm ekologické akrylové barvy, odstíny vzorníku RAL a NCS (kromě metalických) – příplatek podle tabulky barev (str. 10)

TUNELOVÁ ZÁRUBEŇ ZN, ZN SYSTÉM DUO (netýká se DIN DUO)
(obložení stěny u posuvného nástěnného systému)
TUNELOVÁ ZÁRUBEŇ ZT SYSTÉM DIN
(obložení stěny bez použití dveří v zárubni DIN)

| ŠÍŘKA | | | | | | | | | |
|------------------|----------------|----------------|-----------------|-------------------|------------------|----------------|----------------|-----------------|-------------------|
| jdnokřídlé dveře | | | | | dvoukřídlé dveře | | | | |
| typ | S _d | S _o | S _{op} | S _{op} * | typ | S _d | S _o | S _{op} | S _{op} * |
| „60“ | 650 | 670 | 746 | 786 | „60“+„60“ | 1282 | 1305 | 1379 | 1419 |
| „70“ | 750 | 770 | 846 | 886 | „70“+„70“ | 1482 | 1505 | 1579 | 1619 |
| „80“ | 850 | 870 | 946 | 986 | „80“+„80“ | 1682 | 1705 | 1779 | 1819 |
| „90“ | 950 | 970 | 1046 | 1086 | „90“+„90“ | 1882 | 1905 | 1979 | 2019 |
| „100“ | 1050 | 1070 | 1146 | 1186 | „100“+„100“ | 2082 | 2105 | 2179 | 2219 |

| VÝŠKA | | | |
|-------|----------------|----------------|-----------------|
| | H _d | H _o | H _{op} |
| | 1993 | 2005 | 2042 |

* SYSTÉM DUO (netýká se DIN DUO)

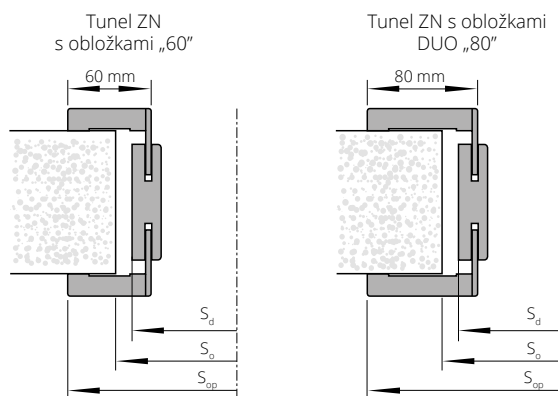

lišty o šířce 60 mm nejsou dostupné v natíraném provedení.

S_d – šířka na vnější straně zárubně
S_o – šířka montážního otvoru
S_{op} – šířka po vnější straně lišty

H_d – výška dveří na vnější straně zárubně
H_o – výška montážního otvoru
H_{op} – výška na vnější straně lišty

TUNELOVÁ ZÁRUBEŇ ZT SYSTÉM POL-SKONE (netýká se ZT DIN)
(obložení stěny bez použití dveří)



| ŠÍŘKA | | | | | | | |
|------------------|----------------|----------------|-----------------|----------------------|----------------|-----------------|-----------------|
| jdnokřídle dveře | | | | dvoukřídle dveře | | | |
| typ | S _d | S _o | S _{op} | typ | S _d | S _o | S _{op} |
| „60“ | 650 | 670 | 746 | „60“+„60“ | 1282 | 1305 | 1379 |
| „70“ | 750 | 770 | 846 | „60“+„70“ | 1382 | 1405 | 1479 |
| „80“ | 850 | 870 | 946 | „60“+„80“, „70“+„70“ | 1482 | 1505 | 1579 |
| „90“ | 950 | 970 | 1046 | „60“+„90“, „70“+„80“ | 1582 | 1605 | 1679 |
| „100“ | 1050 | 1070 | 1146 | „70“+„90“, „80“+„80“ | 1682 | 1705 | 1779 |
| | | | | „80“+„90“ | 1782 | 1805 | 1879 |
| | | | | „90“+„90“ | 1882 | 1905 | 1979 |
| | | | | „100“+„100“ | 2082 | 2105 | 2179 |
| VÝŠKA | | | | H _d | H _o | H _{op} | |
| | | | | 2018 | 2030 | 2067 | |

Dostupné pouze v barevném provedení přírodních dřív

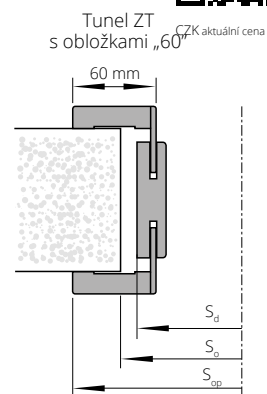

lišty o šířce 60 mm nejsou dostupné v natíraném provedení.

TUNELOVÁ ZÁRUBEŇ ZT SYSTÉM DIN DUO
(obložení stěny bez použití dveří)

| ŠÍŘKA | | | | | | | |
|------------------|----------------|----------------|-----------------|----------------------|----------------|-----------------|-----------------|
| jdnokřídle dveře | | | | dvoukřídle dveře | | | |
| typ | S _o | S _d | S _{op} | typ | S _o | S _d | S _{op} |
| „60“ | 675 | 655 | 792 | „60“+„60“ | 1290 | 1270 | 1407 |
| „70“ | 775 | 755 | 892 | „60“+„70“ | 1390 | 1370 | 1507 |
| „80“ | 875 | 855 | 992 | „60“+„80“, „70“+„70“ | 1490 | 1470 | 1607 |
| „90“ | 975 | 955 | 1092 | „60“+„90“, „70“+„80“ | 1590 | 1570 | 1707 |
| | | | | „70“+„90“, „80“+„80“ | 1690 | 1670 | 1807 |
| | | | | „80“+„90“ | 1790 | 1770 | 1907 |
| | | | | „90“+„90“ | 1890 | 1870 | 2007 |
| VÝŠKA | | | | H _o | H _d | H _{op} | |
| | | | | 2020 | 2010 | 2078 | |

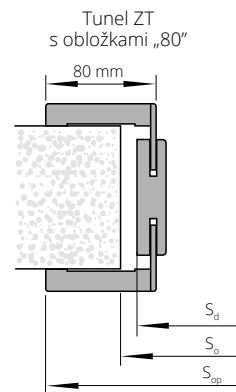

Tunel ZY ke dveřím SYSTÉM DUO
(obložení stěny bez použití dveří)

| ŠÍŘKA | | | | | | | |
|------------------|----------------|----------------|-----------------|------------------|----------------|-----------------|-----------------|
| jdnokřídle dveře | | | | dvoukřídle dveře | | | |
| typ | S _d | S _o | S _{op} | typ | S _d | S _o | S _{op} |
| „60“ | 699 | 720 | 836 | „60“+„60“ | 1326 | 1350 | 1463 |
| „70“ | 799 | 820 | 936 | „60“+„70“ | 1426 | 1450 | 1563 |
| „80“ | 899 | 920 | 1036 | „70“+„70“ | 1526 | 1550 | 1663 |
| „90“ | 999 | 1020 | 1136 | „70“+„80“ | 1626 | 1650 | 1763 |
| | | | | „80“+„80“ | 1726 | 1750 | 1863 |
| | | | | „80“+„90“ | 1826 | 1850 | 1963 |
| | | | | „90“+„90“ | 1926 | 1950 | 2063 |
| VÝŠKA | | | | H _d | H _o | H _{op} | |
| | | | | 2085 | 2095 | 2154 | |

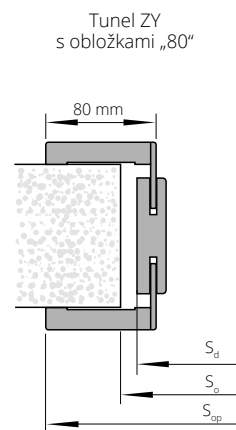

S_d - šířka na vnější straně zárubně
S_o - šířka montážního otvoru
S_{op} - šířka po vnější straně lišty

H_d - výška dveří na vnější straně zárubně
H_o - výška montážního otvoru
H_{op} - výška na vnější straně lišty

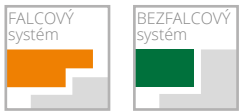

NADSVĚTLÍKY

pro zárubeň DIN/DIN DUO



CZK aktuální cena



EURO aktuální cena

FALCOVÝ SYSTÉM

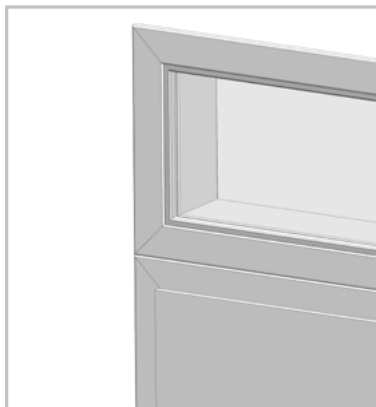

NADSVĚTLÍKY na profilu zárubně DIN
(cena 1 mb nadsvětličky měřeného po vnějším obvodu nadsvětličky)

| | | STŘÍKANÉ * bílá | STŘÍKANÉ * běžová, šedá | ECO TOP | DÝHOVANÉ | | | |
|------|---------|--------------------|-------------------------------|------------|--|------------|------------|--------------|
| | | | | | pro laminované HIGH TOP LAMISTONE CPL SILKSTONE UNI MAT PLUS | SKUPINA A | SKUPINA B | SKUPINA C, D |
| NP1A | 75-85 | 99/118,30 | 133/159,70 | 67/80,70 | 80/96,40 | 92/110,10 | 106/127,40 | 112/134,10 |
| NP1B | 85-95 | 99/118,30 | 133/159,70 | 67/80,70 | 80/96,40 | 90/107,60 | 102/122,10 | 107/127,90 |
| NP2 | 95-120 | 107/127,90 | 141/169,20 | 71/85,20 | 84/100,60 | 93/111,70 | 108/129,90 | 113/135,70 |
| NP3 | 120-140 | 113/135,70 | 148/177,10 | 76/91,40 | 92/110,50 | 102/122,10 | 116/139,40 | 121/145,70 |
| NP4 | 140-160 | 118/141,90 | 153/183,30 | 79/94,80 | 97/115,90 | 108/129,10 | 124/149,00 | 131/156,80 |
| NP5 | 160-180 | 123/147,30 | 157/188,70 | 83/99,30 | 103/123,30 | 116/138,60 | 132/158,50 | 139/166,80 |
| NP6 | 180-200 | 133/160,10 | 168/201,50 | 90/108,40 | 109/130,30 | 120/143,60 | 138/165,50 | 145/174,20 |
| NP7 | 200-220 | 138/165,90 | 173/207,30 | 92/110,90 | 114/136,60 | 127/151,90 | 146/175,00 | 154/185,40 |
| NP8 | 220-240 | 145/173,80 | 179/215,20 | 99/118,30 | 119/142,30 | 132/158,50 | 152/182,90 | 160/191,60 |
| NP9 | 240-260 | 151/181,70 | 186/223,00 | 102/122,10 | 125/150,20 | 139/166,30 | 161/192,80 | 170/203,60 |
| NP10 | 260-280 | 160/192,40 | 195/233,80 | 108/129,90 | 131/156,80 | 146/175,00 | 167/200,70 | 176/211,00 |
| NP11 | 280-300 | 166/199,00 | 200/240,40 | 112/134,10 | 137/164,30 | 152/182,10 | 173/208,10 | 182/218,90 |

cena nadsvětličky = cena 1 mb x 2x(A+B)+ cena 1m² skla x A x B
volitelně použití obložek 80 mm

Vysvětlivky: 2x(A+B) odpovídá obvodu světličky.

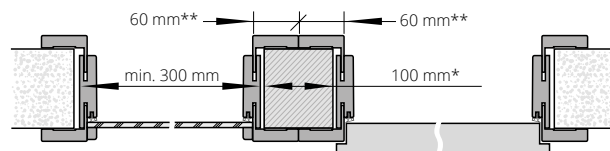
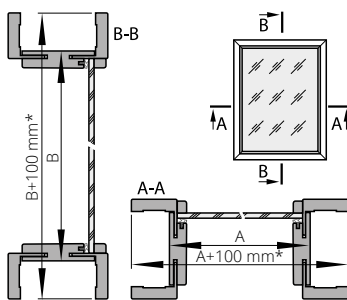

Maximální rozměry nadsvětliček a světliček jsou:
- nadsvětličky SxH = 2190x700 mm
- světličky SxH = 1000x2093 mm

* Při použití lišt o šířce 80 mm: 140 mm
** Při použití lišt o šířce 80 mm: 80 mm

BEZFALCOVÝ SYSTÉM



NADSVĚTLÍKY na profilu zárubně DIN
(cena 1 mb nadsvětličky měřeného po vnějším obvodu nadsvětličky)

| | | STŘÍKANÉ * bílá | STŘÍKANÉ * běžová, šedá | ECO TOP | DÝHOVANÉ | | | |
|------|---------|--------------------|-------------------------------|------------|--|------------|------------|--------------|
| | | | | | pro laminované HIGH TOP LAMISTONE CPL SILKSTONE UNI MAT PLUS | SKUPINA A | SKUPINA B | SKUPINA C, D |
| ND1 | 75-80 | 99/118,30 | 133/159,70 | 67/80,70 | 80/96,40 | 92/110,10 | 106/127,40 | 112/134,10 |
| ND2 | 80-85 | 99/118,30 | 133/159,70 | 67/80,70 | 80/96,40 | 92/110,10 | 106/127,40 | 112/134,10 |
| ND3 | 85-95 | 99/118,30 | 133/159,70 | 67/80,70 | 80/96,40 | 90/107,60 | 102/122,10 | 107/127,90 |
| ND4 | 95-120 | 107/127,90 | 141/169,20 | 71/85,20 | 84/100,60 | 93/111,70 | 108/129,90 | 113/135,70 |
| ND5 | 120-140 | 113/135,70 | 148/177,10 | 76/91,40 | 92/110,50 | 102/122,10 | 116/139,40 | 121/145,70 |
| ND6 | 140-160 | 118/141,90 | 153/183,30 | 79/94,80 | 97/115,90 | 108/129,10 | 124/149,00 | 131/156,80 |
| ND7 | 160-180 | 123/147,30 | 157/188,70 | 83/99,30 | 103/123,30 | 116/138,60 | 132/158,50 | 139/166,80 |
| ND8 | 180-200 | 133/160,10 | 168/201,50 | 90/108,40 | 109/130,30 | 120/143,60 | 138/165,50 | 145/174,20 |
| ND9 | 200-220 | 138/165,90 | 173/207,30 | 92/110,90 | 114/136,60 | 127/151,90 | 146/175,00 | 154/185,40 |
| ND10 | 220-240 | 145/173,80 | 179/215,20 | 99/118,30 | 119/142,30 | 132/158,50 | 152/182,90 | 160/191,60 |
| ND11 | 240-260 | 151/181,70 | 186/223,00 | 102/122,10 | 125/150,20 | 139/166,30 | 161/192,80 | 170/203,60 |
| ND12 | 260-280 | 160/192,40 | 195/233,80 | 108/129,90 | 131/156,80 | 146/175,00 | 167/200,70 | 176/211,00 |
| ND13 | 280-300 | 166/199,00 | 200/240,40 | 112/134,10 | 137/164,30 | 152/182,10 | 173/208,10 | 182/218,90 |

cena nadsvětličky = cena 1 mb x 2x(A+B)+ cena 1m² skla x A x B

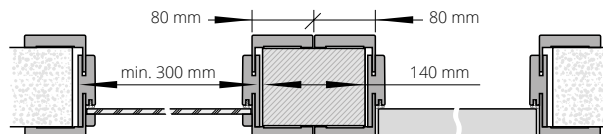
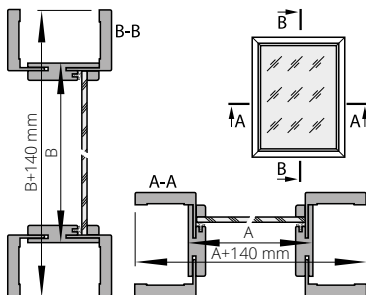

Maximální rozměry nadsvětliček a světliček jsou:
- nadsvětličky SxH = 2207x700 mm
- světličky SxH = 1000x2133 mm

| DO NADSVĚTLÍKŮ SE DODÁVÁ SKLO TYP/VZOR: | cena 1 m ² |
|--|-----------------------|
| A. bezpečnostní sklo matné bílé 3.3.1, tloušťka 6,4 mm | 106/127,00 |
| B. bezpečnostní sklo průhledné 3.3.1, tloušťka 6,4 mm | 72/86,90 |
| C. tvrzené sklo matné bílé, tloušťka 6 mm | 81/97,20 |
| D. tvrzené sklo průhledné, tloušťka 6 mm | 64/76,60 |

Obložení nadsvětliček DIN/DIN DUO nelze zhotovit pod úhlem 90°.

Doporučený způsob spojení nadsvětliček na profilu zárubně DIN/DIN DUO při použití montážních špalíků

*ekologické akrylové barvy, odstíny vzorníků RAL a NCS (kromě metalických) – příplatek podle tabulky barev (str. 10)



NADSVĚTLÍKY PRO PEVNOU ZÁRUBEŇ



CZK aktuální cena



EURO aktuální cena

NADSVĚTLÍKY na profilu pevné zárubně POL-SKONE (falcový systém) zárubně DUO (bezfalcový systém)
(cena 1 mb nadsvětličky měřeného po vnějším obvodu nadsvětličky)

| STŘÍKANÉ* bílá | pro laminované | DÝHOVANÉ | | | |
|-------------------|----------------|--------------|--------------|-----------------|------------|
| | HIGH TOP | SKUPINA A | SKUPINA B | SKUPINA C, D | |
| | UNI MAT PLUS | | | | |
| | LAMISTONE CPL | | | | |
| SILKSTONE | | | | | |
| pevná 92 mm | 123/147,70 | 100/120,40 | 110/132,00 | 128/153,50 | 133/159,70 |

cena nadsvětličky = cena 1mb x 2x(A+B)+ cena 1m² skla x A x B

FALCOVÝ SYSTÉM

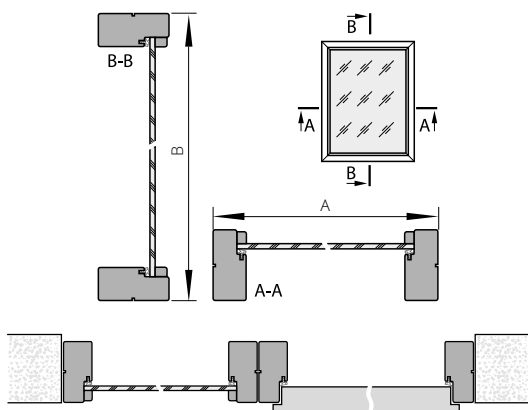

BEZFALCOVÝ SYSTÉM

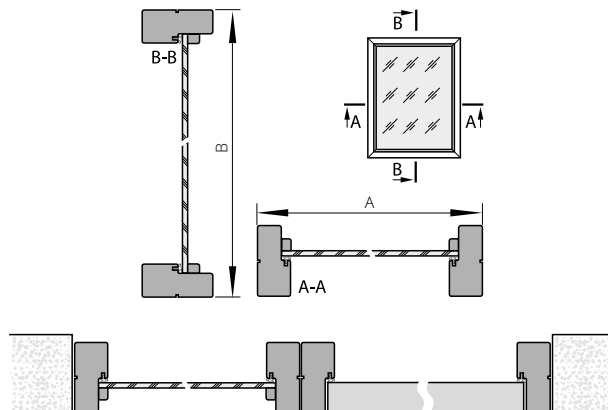

Doporučený způsob spojení nadsvětliček na profilu pevné zárubně/pevné zárubně DUO

*ekologické akrylové barvy, odstíny vzorníku RAL a NCS (kromě metalických) – příplatek podle tabulky barev (str. 10)

PANELY K VNITŘNÍM DVEŘÍM SEMPRE



Rozšíření možné u modelu
SEMPRE, SEMPRE LUX (verze W02, W03),
SEMPRE VERSE (verze W03P).

CENA KŘÍDLA VČETNĚ BOČNÍHO PANELU = 2 x CENA KŘÍDLA

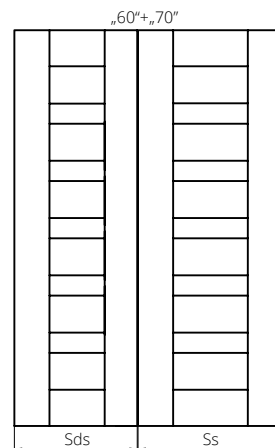
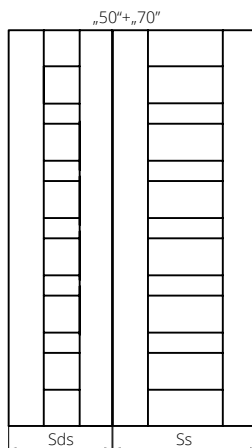
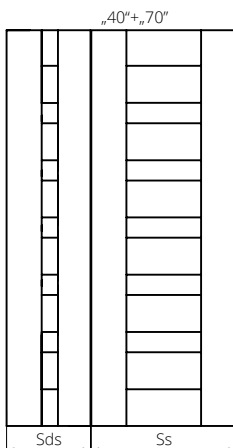
| ŠÍŘKA (falcový systém) | | | ŠÍŘKA (bezfalcový systém) | | |
|------------------------|-------------|-----|---------------------------|-----|-----|
| typ | Ss s falcem | Sds | typ | Ss | Sds |
| „40“+ „70“ | | 448 | „40“+ „70“ | | 412 |
| „50“+ „70“ | 744 | 548 | „50“+ „70“ | 725 | 512 |
| „60“+ „70“ | | 648 | „60“+ „70“ | | 612 |
| „40“+ „80“ | | 448 | „40“+ „80“ | | 412 |
| „50“+ „80“ | 844 | 548 | „50“+ „80“ | 825 | 512 |
| „60“+ „80“ | | 648 | „60“+ „80“ | | 612 |
| „40“+ „90“ | | 448 | „40“+ „90“ | | 412 |
| „50“+ „90“ | 944 | 548 | „50“+ „90“ | 925 | 512 |
| „60“+ „90“ | | 648 | „60“+ „90“ | | 612 |

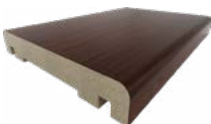

LIŠTY

| | | symbol | pro laminované | | | DÝHOVANÉ | | |
|---|----------------------|--------|----------------|--------------|----------------|------------|------------|--------------|
| | | | ECO TOP | UNI MAT PLUS | STŘÍKANÉ* bílá | SKUPINA A | SKUPINA B | SKUPINA C, D |
|  | OVÁLNÁ LIŠTA LC1 | | LC1F | LC1F | LC1F | LC1O | LC1O | LC1O |
| | pro jednokřídle | | 19/22,80 | 18/21,90 | 23/27,70 | 34/41,00 | 51/61,70 | 54/65,00 |
| | pro dvoukřídle | | 24/29,40 | 24/29,40 | 32/38,10 | 51/60,80 | 71/85,70 | 75/89,80 |
|  | MASKOVACÍ LIŠTA LD6 | | LD6F | LD6F | LD6F | LD6O | LD6O | LD6O |
| | pro jednokřídle | | 32/38,50 | 32/38,50 | - | 47/56,30 | 66/79,00 | 70/83,60 |
| | pro dvoukřídle | | 38/45,10 | 38/45,10 | - | 78/93,90 | 112/134,90 | 118/141,50 |
|  | MASKOVACÍ LIŠTA LD10 | | LD10F | LD10F | LD10F | LD10O | LD10O | LD10O |
| | pro jednokřídle | | 38/45,10 | 37/43,90 | 48/57,90 | 59/71,20 | 87/104,70 | 91/109,70 |
| | pro dvoukřídle | | 47/55,90 | 47/55,90 | 61/73,20 | 102/122,50 | 146/175,40 | 154/185,40 |

*ekologické akrylové barvy, odstíny vzorníku RAL a NCS (kromě metalických) – příplatek podle tabulky barev (str. 10)

Lišty v barvách černá 244, bílá 258, dub polský 276, merbau Royal 295, o výšce 80 mm dostupné ze skladových zásob u dodavatele

NÁVRHY ZPŮSOBU NAPOJENÍ LIŠT

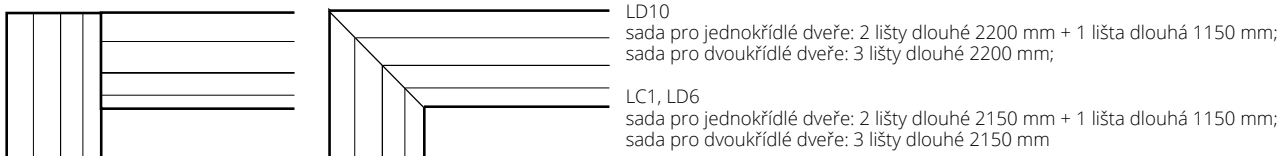

PODLAHOVÉ LIŠTY

| LIŠTA | STŘÍKANÉ* bílá | | DÝHOVANÉ | | |
|--------------|-----------------|-----------|-----------|-----------|--------------|
| | UNI MAT PLUS | LAMISTONE | SKUPINA A | SKUPINA B | SKUPINA C, D |
| | cena 1 mb lišty | | | | |
| šířka 80 mm | 16/19,00 | 10/11,60 | 15/17,80 | 15/18,20 | 16/18,60 |
| šířka 100 mm | 16/19,40 | 11/13,70 | 15/18,20 | 16/18,60 | 17/19,90 |

Podlahové lišty jsou vyrobeny z 2,6 m dlouhých profilů.
Minimální množství pro objednávku lišt v jednom barevném odstínu je 5 ks (1 balení).

lišta šířka 80 mm

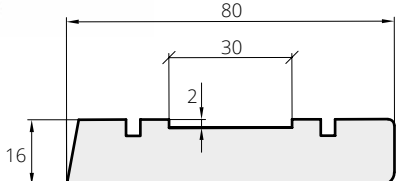

lišta šířka 100 mm

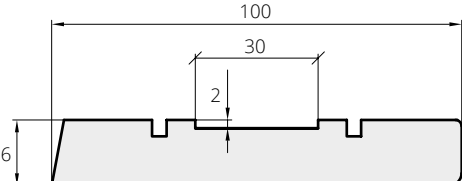

 Podlahová lišta je vyrobena z voděodolné desky



HRANY ABS



- vysoká mechanická odolnost a odolnost proti vlhkosti
- výrobek doporučený odborníky
- určeno pro dveře LOFTY, IMPULS, HAPTIC, DECO



Vzhledem k výrobnímu procesu ohranění jsou možné barevné rozdíly mezi křídlem, zárubní a hranou.

KULATÁ OKÉNKA

| | pohled ze str. pantů | rub | rozměr | S ₀ | cena | barva |
|-----|----------------------|-----|--|----------------|--------------------|------------------------------|
| BMD | | | kulaté okénko 1 (Ø 240 mm, tloušťka 11, 18, 40 mm) | 135 mm | 90 /107,60 | nerez (matná) sklo – lakomat |
| | | | kulaté okénko 2 (Ø 320 mm, tloušťka 11, 18, 40 mm) | 215 mm | 110 /132,40 | |
| | | | kulaté okénko 3 (Ø 350 mm, tloušťka 11, 18, 40 mm) | 235 mm | 131 /157,20 | |
| | | | kulaté okénko 4 (Ø 400 mm, tloušťka 11, 18, 40 mm) | 280 mm | 152 /182,10 | |
| BMJ | | | rozměr | S ₀ | cena | barva |
| | | | kulaté okénko 2 (Ø 300 mm, tloušťka 35-45 mm) | 225 mm | 307 /368,30 | nerez (matná) sklo – lakomat |
| | | | kulaté okénko 3 (Ø 350 mm, tloušťka 35-45 mm) | 265 mm | 352 /422,90 | |
| | | | kulaté okénko 4 (Ø 400 mm, tloušťka 35-45 mm) | 295 mm | 390 /467,60 | |
| BMN | | | rozměr | S ₀ | cena | barva |
| | | | kulaté okénko 2 (Ø 300 mm, tloušťka 35-45 mm) | 225 mm | 379 /455,20 | nerez (matná) sklo – lakomat |
| | | | kulaté okénko 3 (Ø 350 mm, tloušťka 35-45 mm) | 265 mm | 414 /496,60 | |
| | | | kulaté okénko 4 (Ø 400 mm, tloušťka 35-45 mm) | 295 mm | 448 /537,90 | |

| MODELÝ DVEŘÍ | KULATÁ OKÉNKA | POUZE U PLNÝCH VERZÍ | POZNÁMKY |
|----------------------------|------------------|--|----------|
| DECO, HAPTIC | BMD, BMJ, BMN | | |
| DECO LUX, | BMD, BMJ, BMN | | |
| ETIUDA verze B0 | BMD, BMJ, BMN | | |
| ETIUDA LUX verze B0 | BMD, BMJ, BMN | | |
| IMPULS | (BMD, BMJ, BMN) | 1) pouze ve verzí 01 | |
| INTERSOLID II ² | BMD ¹ | 1) kulaté okénko pouze v šířkách „70“, „80“, „90“ 2) netýká se verzí 10, 11 | |
| INTERSOLID | BMD ¹ | 1) kulaté okénko pouze v šířkách „70“, „80“, „90“ | |
| MODERN, MODERN DUO | BMD ¹ | 1) kulaté okénko pouze v šířkách „70“, „80“, „90“ | |
| CAMBIO, CAMBIO DUO | BMD, BMJ, BMN | | |
| INTER-AMBER | BMD, BMJ, BMN | | |
| SIMPLE, SIMPLE DUO | BMD, BMJ, BMN | | |

So – rozměry na vnitřní straně kulatého okénka

Matné sklo, bezpečnostní – ve standardním provedení (netýká se BMD).

Průhledné sklo – příplatek +20/24,00 (netýká se BMJ).

Při použití kulatého okénka je nutné objednat dveře s děrovanou dřevotřískovou deskou.

Osa okénka je vždy ve výšce 1600 mm od dolní hrany křídla.

HORNÍ LIŠTY

PRO ZÁRUBEŇ: SYSTÉM DIN „60“, SYSTÉM DIN „80“, SYSTÉM POL-SKONE, SYSTÉM DIN DUO, SYSTÉM DUO



horní lišta pro jednokřídlé dveře na jednu stranu

Horní lišta pro jednokřídlé dveře „60“, „90“ na jednu stranu (1 ks)

| | |
|---|--------------------|
| Povrch ECO TOP | 82 /98,10 |
| Povrchy HIGH TOP, LAMISTONE CPL, SILKSTONE, | 86 /103,00 |
| Natíraná (RAL 9003)* | 107 /128,30 |
| DÝHY SKUPINA A, SKUPINA B, SKUPINA C | 102 /122,50 |

| | | |
|------------------|--------------------------|-------------|
| PŘÍPLATKY | pro dvoukřídlé | +50% |
| | horní lišta „100“, „110“ | +20% |

*ekologické akrylové barvy, odstíny vzorníku RAL a NCS (kromě metalických) – příplatek podle tabulky barev (str. 10)

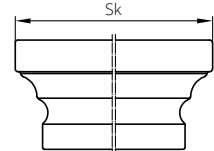

| ROZMĚR KORUNKY | Rozměr korunky do zárubně ZN - standard český | | Rozměr korunky do posuvného systému do pouzdra - standard český | | Rozměr korunky do zárubně ZN SYSTEM DIN - standard český | | Rozměr korunky do zárubně ZN SYSTEM DUO (DUB) - standard český | | Rozměr korunky do zárubně ZT SYSTEM POLSKONE - standard český (se základem v šířce 60mm) | | Rozměr korunky do zárubně ZT SYSTEM DIN DUO - standard český | | Rozměr korunky do zárubně ZV - standard český | | Rozměr korunky do zárubně ZT SYSTEM DIN DUO - standard český | | Rozměr korunky do zárubně ZT SYSTEM POLSKONE - standard český (se základem v šířce 60mm) | | Rozměr korunky do zárubně ZT SYSTEM DUO (DUB) - standard český | | Rozměr korunky do zárubně ZT SYSTEM POLSKONE - standard český (se základem v šířce 60mm) | | Rozměr korunky do zárubně ZT SYSTEM DUO (DUB) - standard český | |
|------------------------|---|--------------------------|---|--------------------------|--|--------------------------|--|--------------------------|--|--------------------------|--|--------------------------|---|--------------------------|--|--------------------------|--|--------------------------|--|--------------------------|--|--------------------------|--|--------------------------|
| | se základem v šířce 60mm | se základem v šířce 80mm | se základem v šířce 60mm | se základem v šířce 80mm | se základem v šířce 60mm | se základem v šířce 80mm | se základem v šířce 60mm | se základem v šířce 80mm | se základem v šířce 60mm | se základem v šířce 80mm | se základem v šířce 60mm | se základem v šířce 80mm | se základem v šířce 60mm | se základem v šířce 80mm | se základem v šířce 60mm | se základem v šířce 80mm | se základem v šířce 60mm | se základem v šířce 80mm | se základem v šířce 60mm | se základem v šířce 80mm | se základem v šířce 60mm | se základem v šířce 80mm | se základem v šířce 60mm | se základem v šířce 80mm |
| | Celková šířka zárubně s korunkou Sk (mm) | | | | | | | | | | | | | | | | | | | | | | | |
| do jednokřídlých dveří | typ | | | | | | | | | | | | | | | | | | | | | | | |
| | „60“ | 827 | 867 | 822 | 862 | 824 | 864 | 824 | 869 | 913 | 913 | 903 | 869 | 875 | 865 | 824 | 869 | 913 | 913 | 903 | 869 | 875 | 865 | |
| | „70“ | 927 | 967 | 922 | 962 | 924 | 964 | 924 | 969 | 1013 | 1013 | 1003 | 969 | 975 | 965 | 924 | 969 | 1013 | 1013 | 1003 | 969 | 975 | 965 | |
| | „80“ | 1027 | 1067 | 1022 | 1062 | 1024 | 1064 | 1024 | 1069 | 1113 | 1113 | 1103 | 1069 | 1075 | 1065 | 1024 | 1069 | 1113 | 1113 | 1103 | 1069 | 1075 | 1065 | |
| | „90“ | 1127 | 1167 | 1122 | 1162 | 1124 | 1164 | 1124 | 1169 | 1213 | 1213 | 1203 | 1169 | 1175 | 1165 | 1124 | 1169 | 1213 | 1213 | 1203 | 1169 | 1175 | 1165 | |
| | „110“ | 1227 | 1267 | 1222 | 1262 | 1224 | 1264 | 1224 | 1269 | 1313 | 1313 | 1303 | 1269 | 1275 | 1265 | 1224 | 1269 | 1313 | 1313 | 1303 | 1269 | 1275 | 1265 | |
| do dvoukřídlých dveří | „60“+„60“ | 1477 | 1517 | 1468 | 1508 | 1456 | 1496 | 1456 | 1484 | 1540 | 1528 | 1518 | 1484 | 1510 | 1500 | 1456 | 1484 | 1540 | 1528 | 1518 | 1484 | 1510 | 1500 | |
| | „70“+„60“ | 1577 | 1617 | - | - | - | - | 1556 | 1584 | 1640 | 1628 | 1618 | 1584 | 1610 | 1600 | 1556 | 1584 | 1640 | 1628 | 1618 | 1584 | 1610 | 1600 | |
| | „70“+„70“ | 1677 | 1717 | 1668 | 1708 | 1656 | 1696 | 1656 | 1684 | 1740 | 1728 | 1718 | 1684 | 1710 | 1700 | 1656 | 1684 | 1740 | 1728 | 1718 | 1684 | 1710 | 1700 | |
| | „80“+„60“ | 1677 | 1717 | - | - | - | - | 1656 | 1684 | 1740 | 1728 | 1718 | 1684 | 1710 | 1700 | 1656 | 1684 | 1740 | 1728 | 1718 | 1684 | 1710 | 1700 | |
| | „80“+„70“ | 1777 | 1817 | - | - | - | - | 1756 | 1784 | 1840 | 1828 | 1818 | 1784 | 1810 | 1800 | 1756 | 1784 | 1840 | 1828 | 1818 | 1784 | 1810 | 1800 | |
| | „90“+„60“ | 1777 | 1817 | - | - | - | - | 1756 | 1784 | 1840 | 1828 | 1818 | 1784 | 1810 | 1800 | 1756 | 1784 | 1840 | 1828 | 1818 | 1784 | 1810 | 1800 | |
| | „80“+„80“ | 1877 | 1917 | 1868 | 1908 | 1856 | 1896 | 1856 | 1884 | 1940 | 1928 | 1918 | 1884 | 1910 | 1900 | 1856 | 1884 | 1940 | 1928 | 1918 | 1884 | 1910 | 1900 | |
| | „90“+„70“ | 1877 | 1917 | - | - | - | - | 1856 | 1884 | 1940 | 1928 | 1918 | 1884 | 1910 | 1900 | 1856 | 1884 | 1940 | 1928 | 1918 | 1884 | 1910 | 1900 | |
| | „90“+„80“ | 1977 | 2017 | - | - | - | - | 1956 | 1984 | 2040 | 2028 | 2018 | 1984 | 2010 | 2000 | 1956 | 1984 | 2040 | 2028 | 2018 | 1984 | 2010 | 2000 | |
| | „90“+„90“ | 2077 | 2117 | 2068 | 2108 | 2056 | 2096 | 2056 | 2084 | 2140 | 2128 | 2118 | 2084 | 2110 | 2100 | 2056 | 2084 | 2140 | 2128 | 2118 | 2084 | 2110 | 2100 | |
| | „90“+„100“ | 2177 | 2217 | - | - | - | - | 2156 | 2184 | 2240 | 2228 | 2218 | 2184 | 2210 | 2200 | 2156 | 2184 | 2240 | 2228 | 2218 | 2184 | 2210 | 2200 | |
| | „100“+„100“ | 2277 | 2317 | - | - | 2256 | 2296 | 2256 | 2284 | 2340 | 2328 | 2318 | 2284 | 2310 | 2300 | 2256 | 2284 | 2340 | 2328 | 2318 | 2284 | 2310 | 2300 | |
| | celková výška zárubně s korunkou | | | | | | | | | | | | | | | | | | | | | | | |
| | 2098 | 2098 | 2086 | 2086 | 2085 | 2085 | 2110 | 2101 | 2177 | 2122 | 2117 | 2101 | 2112 | 2107 | | | | | | | | | | |

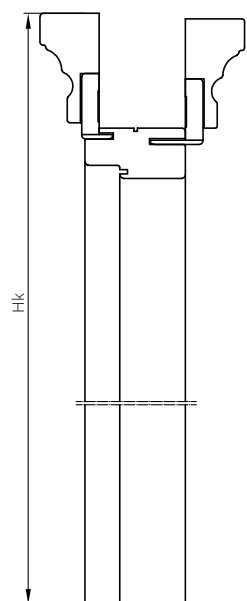

Sk – šířka po vnější straně korunky
Hk – výška po vnější straně korunky

MOŽNOSTI VENTILACE

| | plastová pouzdra T1-T4, T10, T13-T15 | plastová pouzdra T240-T245, T258, T260, T263, T276 | plastová pouzdra T120, T258, T1 21, T132, T141, T276, T295 | plastová pouzdra T293-T297 | mosazná pouzdra T5-T6 | pouzdra TN1-TN5 | ventilační seřiznutí standard | ventilační seřiznutí SEMPRE | ventilační seřiznutí ARCO | ventilační seřiznutí FORTIMO / MONA | dvojitá ventilační spára | trojitá ventilační spára | plastová mřížka | mřížka z nerezové oceli | ochrana spodní části rámu proti vlhkosti* | POZNÁMKY |
|---|--------------------------------------|--|--|----------------------------|-----------------------|-----------------|-------------------------------|-----------------------------|---------------------------|-------------------------------------|--------------------------|--------------------------|-----------------|-------------------------|---|---|
| ARCO, SEDO, VERI, MODO, EGRO | | | X ² | X ² | | X ² | | | X ¹ | | | | | | | 1) seřiznutí pouze u šířek „80“, „90“ 2) u šířky „60“ standardně 3 pouzdra |
| INTER-AMBER | X | | X | | X | X | X | | | | X | | X | X | X | |
| IMPULS, NOSTRE, INVERNO, SONATA (W1, W2, W5, W7) | X | X | | X | X | X | X | | | | X | | X | X | X | |
| SONATA (W4, W6) | X | X | | X | X | X | X | | | | X | | X ¹ | X ¹ | X | 1) ventilační mřížka pouze pro standardní výšku |
| IMPULS 13 | X | X | | X | X | X | X | | | | | | X ¹ | X ¹ | X | 1) ventilační mřížka pouze pro šířky „70“, „80“, „90“ |
| ETIUDA A01, B1 | X | X | | X | X | X | X | | | | | | X ¹ | X ¹ | X | 1) pouze v šířkách „70“, „80“, „90“ |
| ETIUDA B0 | X | X | | X | X | X | X | | | | X | | X | X | X | |
| ESTATO B2, B3 | X | | | | X | X | X | | | | | | | | X | |
| ETIUDA LUX A01, B1 ESTATO A01, B1 CREATO A01 | X | | | | X | X | X | | | | | | X ¹ | X ¹ | X | 1) pouze v šířkách „70“, „80“, „90“ |
| ETIUDA LUX B0 | X | | | | X | X | X | | | | X | | X | X | X | |
| DECO | X | X | | | X | X | X | | | | X | | X | X | X | |
| INTERSOLID, INTERSOLID II | X | | | | X | X | X | | | | | | X ¹ | X ¹ | X | 1) ventilační mřížka pouze ve standardní výšce |
| MODERN, MODENA | X | | | | X | X | X | | | | | | X ¹ | X ¹ | X | 1) ventilační mřížka pouze ve standardní výšce |
| DECO LUX, CAMBIO, SIMPLE, TIARA (W01, W02, W05, W07), ANMI, SUBLIME, ESPINA | X | | | | X | X | X | | | | X | | X | X | X | |
| FIORD, TIARA (W03, W04, W06), VERTIGO, VILANO | X | | | | X | X | X | | | | X | | X ¹ | X ¹ | X | 1) ventilační mřížka pouze pro standardní výšku |
| LUMEN | | | | | | | X | | | | | | | | | 1) seřiznutí je nabízeno pouze u verzí I-IX |
| PASSO | | | | | | | X | | | | | | | | | |
| SKLÁDACÍ DUO | X | X | X | X | X | X | X | | | | | | | | | |
| SONATA LUX, SEMPRE LUX | | | | | | X ² | | | X ¹ | | | | X ¹ | | | 1) pouze v šířkách „80“, „90“ 2) u šířky „60“ standardně 3 pouzdra |
| SEMPRE ³ | | X ² | | | | X ² | | | X ¹ | | | | X ¹ | | | 1) pouze v šířkách „80“, „90“ 2) u šířky „60“ standardně 3 pouzdra 3) netýká se verze W05 |
| FORTIMO | | X ² | | X ² | | X ² | | | X ¹ | | | | X ¹ | | | 1) pouze v šířkách „80“, „90“ 2) u šířky „60“ standardně 3 pouzdra |
| FORTIMO LUX | | | | | | X ² | | | X ¹ | | | | X ¹ | | | 1) pouze v šířkách „80“, „90“ 2) u šířky „60“ standardně 3 pouzdra |
| ESTATO LUX A01 | X | | | | X | X | X | | | | | | X ¹ | X ¹ | X | 1) pouze v šířkách „70“, „80“, „90“ |
| HAPTIC | | | | | X | X | X | | | | X | | X | X | X | |
| TIARA W08 SONATA W8 | X | | | X | X | X | X | | | | | | | | | X |
| MONA | | X | | | | X | | | | X ¹ | | X ¹ | | | | 1) pouze v šířkách „80“, „90“ |
| ETIUDA, ETIUDA LUX, ESTATO, ESTATO LUX, CREATO (VERZE A02, A03) | | | | | | | X ¹ | | | | | | | | | 1) pouze v šířkách „70“, „80“, „90“, Verze A02, A03 |
| FIORI | X | X | | | X | X | | | X ¹ | | | | | | | 1) pouze v šířkách „80“, „90“ |
| LOFTY | X | X | X | X | X | X | X | | | | X | | X | X | X | |

* netýká se křídel s ventilačním výřezem
Možnost ventilace pro kolekci DUO počítejte jako pro jednotlivé modely dveří.

| Šířka dveří | Dveře s ventilačním seřiznutím | | Dveře s ventilačními pouzdry | | Dveře se dvěma řadami ventilačních pouzder | |
|------------------------|--|--|--|--|--|------|
| | Celkový průřez ventilačních otvorů při zachování světlosti 10 mm [m ²] | Celkový profil pouzdra a standardní světlé výšky 10 mm [m ²] | Ke splnění požadavků nařízení je potřebná větší světlost mezi spodní hranou křídla a podlahou * [mm] | Celkový profil pouzdra a standardní světlé výšky 10 mm [m ²] | Ke splnění požadavků nařízení je potřebná větší světlost mezi spodní hranou křídla a podlahou * [mm] | |
| FALCOVÉ | "60" | 0,019 | 0,009 | 25** | 0,011 | 20** |
| | "70" | 0,022 | 0,010 | 20** | 0,012 | 15** |
| | "80" | 0,026 | 0,011 | 15** | 0,013 | 15** |
| | "90" | 0,029 | 0,012 | 15** | 0,014 | 10** |
| | "100" | 0,033 | 0,013 | 10** | 0,015 | 10** |
| DUO (BEZFALCOVÉ) REVES | "110" | 0,036 | 0,014 | 10** | 0,016 | 10** |
| | "60" | 0,016 | 0,009 | 25** | 0,011 | 20** |
| | "70" | 0,020 | 0,010 | 20** | 0,012 | 15** |
| | "80" | 0,024 | 0,011 | 15** | 0,013 | 15** |
| | "90" | 0,028 | 0,012 | 15** | 0,014 | 10** |
| LUMEN | "100" | 0,032 | 0,013 | 10** | 0,015 | 10** |
| | "110" | 0,036 | 0,014 | 10** | 0,016 | 10** |
| | "60" | 0,015 | - | - | - | - |
| | "70" | 0,019 | - | - | - | - |
| | "80" | 0,023 | - | - | - | - |
| ARCO | "90" | 0,027 | - | - | - | - |
| | "60" | 0,017 | - | - | - | - |
| | "70" | 0,021 | 0,010 | 20** | - | - |
| | "80" | 0,026 | 0,011 | 15** | - | - |
| | "90" | 0,030 | 0,012 | 15** | - | - |
| SEMPRE | "100" | 0,034 | 0,013 | 10** | - | - |
| | "60" | 0,014 | 0,009 | 25** | - | - |
| | "70" | 0,018 | 0,010 | 20** | - | - |
| | "80" | 0,023 | 0,011 | 15** | - | - |
| | "90" | 0,027 | 0,012 | 15** | - | - |
| FORTIMO | "100" | 0,032 | 0,014 | 10** | - | - |
| | "60" | 0,016 | 0,009 | 25** | - | - |
| | "70" | 0,020 | 0,010 | 20** | - | - |
| | "80" | 0,024 | 0,011 | 15** | - | - |
| | "90" | 0,028 | 0,012 | 15** | - | - |

Standardní světlost mezi křídlem a podlahou je 10 mm

* Podle nařízení ministra infrastruktury ze dne 12. dubna 2002 o technických podmínkách, kterým musí odpovídat budovy a jejich umístění. (Sb. č. 75 z r. 2002, položka 690, ve znění pozdějších předpisů, Sb. č. 33 z r. 2003, položka 270, Sb. č. 109 z r. 2004, položka 1156) Kapitola 6, § 79. „Dveře do koupelny, umývárny a samostatného WC se musí otvírat směrem ven a musí mít, s výhradou § 75 odst. 2 alespoň 0,8 m a průchozí výšku zárubně 2 m a ve spodní části otvory s celkovým průřezem alespoň 0,022 m² pro přívod vzduchu“.

** je nutno zvětšit světlost o uvedenou hodnotu zkrácením křídla zespodu v případě, že jej lze zkrátit. Je-li křídlo zkráceno dodatečně mimo výrobní závod, pozbývá záruku.

Křídla, která nelze zkrátit:
- Etiuda, (Etiuda Lux) verze A1-A3
- Sempre Verze verze W05
Posuvná křídla z hlediska konstrukce (odstup od stěny/tunelu o cca 20 mm) splňují požadavky nařízení bez nutnosti použít ventilační seřiznutí nebo ventilační pouzdra. Ventilační mřížky a panely z nerezové oceli s větrací plochou splňují požadavky nařízení.

MOŽNOSTI VENTILACE

VENTILACE*

DESKOVÁ KONSTRUKCE

ventilační spára v křídlech s deskovou konstrukcí z kolekce DUO

| | A | B | C | D |
|------|-----|-----|-----|-----|
| „80° | 844 | 704 | 525 | 825 |
| „90° | 944 | 804 | 625 | 925 |

ventilační spára v křídlech s deskovou konstrukcí - příplatek 24/29,00

ventilační seřiznutí v bezfalcových křídlech z kolekce DUO - příplatek 17/20,70

ventilační seřiznutí - příplatek za dýhovaný povrch 17/20,70 - příplatek za syntetický povrch a stříkané 12/14,50

IMPULS W13

křídlo IMPULS W13 „80° s ventilačním seřiznutím - příplatek 12/14,50

křídlo IMPULS W13 „90° s ventilačním seřiznutím - příplatek 12/14,50

Světlost mezi křídlem a podlahou max 35 mm

Jedna nebo dvě řady ventilačních pouzder

Ventilační seřiznutí

ARCO, SEDO

křídlo ARCO „80° s ventilačním seřiznutím

křídlo ARCO „90° s ventilačním seřiznutím

VERTIGO, VILANO

křídlo VERTIGO „80°, VILANO „80° s ventilační spárou

křídlo VERTIGO „90°, VILANO „90° s ventilační spárou

SEMPRE/SEMPRE DUO

křídlo SEMPRE „80°, SEDO „80° s ventilačním seřiznutím

křídlo SEMPRE „90°, SEDO „90° s ventilačním seřiznutím

křídlo SEMPRE „80° s ventilační spárou

křídlo SEMPRE „90° s ventilační spárou

ventilační spára v křídlech z kolekce SEMPRE, INTERSOLID - příplatek 24/29,00

CREATO, ESTATO, ESTATO LUX, ETIUDA, ETIUDA LUX „80° (verze A01-A03)

falcové provedení

verze A01

verze A02

verze A03

ventilační seřiznutí - příplatek 34/41,40

bezfalcové provedení

verze A01

verze A02

verze A03

Standardní světlost mezi křídlem a podlahou je 10 mm

* Podle nařízení ministra infrastruktury ze dne 12. dubna 2002 o technických podmínkách, kterým musí odpovídat budovy a jejich umístění. (Sb. č. 75 z r. 2002, položka 690, ve znění pozdějších předpisů, Sb. č. 33 z r. 2003, položka 270, Sb. č. 109 z r. 2004, položka 1156) Kapitola 6, § 79. „Dveře do koupelny, umývárny a samostatného WC se musí otevírat směrem ven a musí mít, s výhradou § 75 odst. 2 alespoň 0,8 m a průchozí výšku záručně 2 m a ve spodní části otvory s celkovým průřezem alespoň 0,022 m² pro přívod vzduchu“.

** je nutno zvětšit světlost o uvedenou hodnotu zkrácením křídla zespodu v případě, že jej lze zkrátit.

Křídla, která nelze zkrátit: Etiuda, (Etiuda Lux) verze A1-A3; Sempre Verze verze W05-W08

Posuvná křídla z hlediska konstrukce (odstup od stěny/tunelu o cca 20 mm) splňují požadavky nařízení bez nutnosti použít ventilační seřiznutí nebo ventilační pouzdra.

MOŽNOSTI VENTILACE

VENTILAČNÍ POUZDRA z plastu (sada 4 ks)



řada pouzder (4 ks)

7/8,70

VENTILAČNÍ POUZDRA z plastu (sada 4 ks) – barevně přizpůsobená dveřnímu křídlu

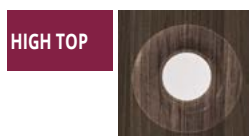

HIGH TOP

T292
kávový jasan

řada pouzder (4 ks)

17/19,90

ECO TOP



T121
dub

T132
ořech

T120/T258
bílá

159
dub delano

161
dub halif

T295
anglický dub

T141
dub Salinas

T276
medový dub

LAMISTONE



T258
bílá

T260
bílá dub

T263
ořech premium

T240
jilm bělený

T241
jilm pískový

T242
jilm šedý

T243
dub delano

T250
dub terra

T276
dub polský

SILKSTONE



T293
antracit Royal

T294
jasan Royal

T295
merbau Royal

T296
polský jasan

T297
nugát Royal

T230
dub gran

Uvedené barvy se mohou lišit od skutečných odstínů.

Ventilační pouzdra nesplňují požadavky nařízení ministra o celkovém průřezu otvorů pro přívod vzduchu.

MOŽNOSTI VENTILACE



CZK aktuální cena



EURO aktuální cena

PANEL S VĚTRACÍ PLOCHOU

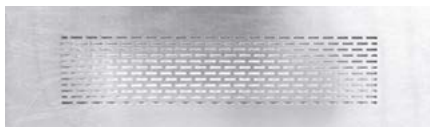

| | |
|-----------------|------------|
| příplatek „70“ | 108/129,90 |
| příplatek „80“ | 117/140,70 |
| příplatek „90“ | 124/149,00 |
| příplatek „100“ | 133/160,10 |
| příplatek „110“ | 143/171,70 |

VENTILAČNÍ MŘÍŽKY*

z plastu / cena za pár



bílá



hnědá



černá



běžová



šedá



antracit

bílá, hnědá, béžová, šedá, černá, antracit 9/10,30

z nerezové oceli



H17 připevnění na západky 74/89,40
odolná proti kyselinám připevnění na západky 97/116,70

Volitelně lze objednat mřížky a panely z nerezové oceli.
Plocha otvorů pro průvod vzduchu přesahuje 0,022 m².

* Podle nařízení ministra infrastruktury ze dne 12. dubna 2002 o technických podmínkách, kterým musí odpovídat budovy a jejich umístění. (Sb. č. 75 z r. 2002, položka 690, ve znění pozdějších předpisů, Sb. č. 33 z r. 2003, položka 270, Sb. č. 109 z r. 2004, položka 1156) Kapitola 6, § 79. „Dveře do koupelny, umývárny a samostatného WC se musí otevírat směrem ven a musí mít, s výhradou § 75 odst. 2 alespoň 0,8 m a průchozí výšku zárubně 2 m a ve spodní části otvory s celkovým průřezem alespoň 0,022 m² pro průvod vzduchu“.

OCHRANNÉ PRVKY Z NEREZOVÉ OCELI

O TLOUŠŤCE 0,6 MM KŘÍDLA A ZÁRUBNĚ

Ochranné prvky svislých hran křídla lze použít u křidel o tloušťce 40 mm s vrchní vrstvou LAMISTONE, SILKSTONE, CPL 0,2; CPL 0,5; CPL 0,7 nebo u NATÍRANÝCH a DÝHOVANÝCH křidel.

TYP OCHRANNÉHO PRVKU

(svislý ochranný prvek strany se zámkem a a svislý ochranný prvek strany se panty)

Příplatek ke katalogové ceně křídla nebo zárubně

Sada ochranných prvků pro křídlo o tloušťce 40 mm 163/196,10

K DISPOZICI POUZE PRO KŘÍDA V POLSKÉM STANDARDU.

U klyných dveří se ochrana hrany křídla používá na straně opačné k pantům.

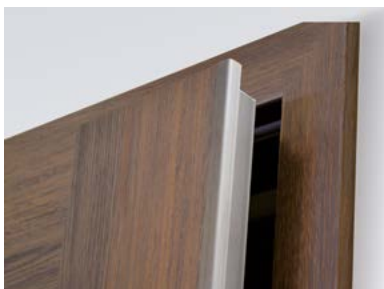

PŘÍSLUŠENSTVÍ

PANTY PRO VNITŘNÍ DVEŘE

falcový systém, CZ/SK



čepový pant šroubovací typ Z
6/7,00

falcový systém



čepový šroubovaný pant typ D
6/7,00

falcový systém



čepový šroubovaný pant typ C
14/16,60

falcový systém

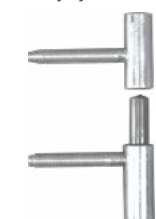

čepový šroubovaný pant typ E
14/16,60

falcový systém



čepový pant typ O pro kovovou zárubeň
6/7,00

falcový systém

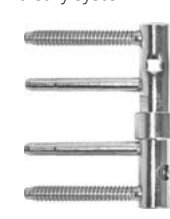

pant s funkcí dovíraní (pevná nebo jednostranně nastavitelná zárubeň)
26/31,00

falcový systém



třídílný pant typ T pro zárubeň SYSTEM DIN
10/12,40

falcový systém



třídílný pant typ T pro zárubeň SYSTEM DIN
33/39,30

falcový systém



třídílný pant typ T pro zárubeň SYSTEM DIN
33/39,30

bezfalcový systém



pant nastavitelný krytý HARMONY stříbrný
26/31,00

bezfalcový systém



pant nastavitelný krytý HARMONY bílá
26/31,00

bezfalcový systém



pant nastavitelný krytý HARMONY černý (kolekce BLACK)
26/31,00

bezfalcový systém



nastavitelný krytý pant DUO nikl satén
38/45,50

bezfalcový systém



nastavitelný krytý pant DUO bílá
45/53,80

bezfalcový systém



pant nastavitelný krytý DUO černý (kolekce BLACK)
45/53,80

bezfalcový systém



nastavitelný krytý pant TE stříbrný
78/93,10

bezfalcový systém



nastavitelný krytý pant TE bílý
119/142,80

bezfalcový systém



nastavitelný krytý pant TE černý
119/142,80

ZÁMKY



falcové 7/8,30



bez falcové 24/29,00

KRYTY NA Panty TYP I – pouze pro dveře v PL normě (sada 2 ks na jeden pant)



barvy: zlatá, chrom, chrom-matný, patina, černá

4/4,60

Kryty typu I se používají na panty typu C. Sada krytů na jeden pant se skládá ze dvou stejných krytů.

KRYTY NA Panty TYP II – pouze pro dveře v PL normě (1 sada na jeden pant)

1 sada - 2 ks



barvy: hnědá, zlatá, chrom, chrom-matný, patina, bílá, černá

3/3,70

Kryty typu II se používají u pantů typu D. Sada krytů pro jeden pant se skládá z krátkého krytu (horní část) a delšího krytu (spodní část).

PŘÍSLUŠENSTVÍ



CZK aktuální cena



EURO aktuální cena

DVEŘNÍ ZAVÍRAČ GEZE TS 2000



dveřní zavírač

| | |
|-----------------------|-------------------|
| barevné provedení: | cena od |
| stříbrné, bílá, hnědá | 78/93,50 |
| černá | 120/143,60 |

U křídla je vyžadováno zesílení pod dveřní zavírač a také zesílení pod lištou zárubně.



padací těsnění

| | |
|------------------|--|
| 62/74,50 | volný prodej (k samostatnému seříznutí) |
| 90/107,60 | namontovaný ve dveřích |

Možnost použití pouze v křídle s min. tloušťkou 40 mm (spodní rám).

HÁKOVÝ ZÁMEK pro posuvné dveře



zámek WK

| | |
|--|-----------------|
| chrom, chrom-satén, zlatá, zlatá-matná, patina | 53/64,10 |
| černá | 55/66,20 |



zámek WC

| | |
|--|-----------------|
| chrom, chrom-satén, zlatá, zlatá-matná, patina | 57/68,30 |
| černá | 59/70,30 |

ÚCHYTY pro posuvné dveře



U1 zlatá
U2 zlatá -matná
U3 chrom
U4 chrom-satén
U5 patina
U6 černá

zlatá, zlatá-matná, chrom, chrom-satén, patina, černá

38/45,10



Entero II WC nerez

Entero WC nikl satén

Úchyt ENTERO

Entero II nerez

Entero nikl satén

nikl satén

nerez

| | | |
|----------|-------------------|-------------------|
| Úchyt | 145/173,80 | 103/124,10 |
| Úchyt WC | 207/248,30 | 155/186,20 |



matný nikl

Úchyt MAYA

| | |
|----------|-------------------|
| Úchyt WK | 207/248,30 |
| Úchyt | 178/213,10 |
| Úchyt WB | 207/248,30 |
| Úchyt WC | 257/308,30 |

WK – pro klíč, WB – pro vložku, WC – pro koupelnový knoflík

ÚCHYTY

pro skládací dveře (standardně v ceně křídla)



bílá

běžová

hnědá

šedá

Úchyt (plastový) **3/4,10**

OZDOBNÉ HLINÍKOVÉ LIŠTY (TIARA, SONATA)



chrom matný (standard)



lesklá zlatá (volba)



černé (volba)



lesklý chrom (volba)

KLIKY PRO VNITŘNÍ DVEŘE



CZK aktuální cena



EURO aktuální cena

ARCO



| | | dělený štítek | |
|---------------|--|-------------------------------------|--|
| barva | | kartáčovaný nikel, antická mosaz | |
| klika | | 19/22,80 | |
| rozeta WK, WB | | 9/10,30 | |
| rozeta WC | | 12/14,50 | |

ARCUS



| | | dělený štítek | |
|-----------|--|---------------|-------------------|
| barva | | nikel satén | kartáčovaný nikel |
| klika | | 31/37,20 | 31/37,20 |
| rozeta WK | | 14/16,60 | 14/16,60 |
| rozeta WC | | 17/20,70 | 19/22,80 |

LATINO



| | | dělený štítek | |
|-------------------|--|---------------|--|
| barva | | nerezová ocel | |
| klika + rozeta WK | | 45/53,80 | |
| klika + rozeta WB | | 45/53,80 | |
| klika + rozeta WC | | 62/74,50 | |

MENSA



| | | dělený štítek | |
|---------------|--|---------------|----------------|
| barva | | chrom | saténový chrom |
| klika | | 36/43,40 | 36/43,40 |
| rozeta WK, WB | | 14/16,60 | 14/16,60 |
| rozeta WC | | 19/22,80 | 17/20,70 |

ENCKE



| | | dělený štítek | |
|---------------|--|---------------|--|
| barva | | nikel satén | |
| klika | | 29/35,20 | |
| rozeta WK, WB | | 14/16,60 | |
| rozeta WC | | 17/20,70 | |

PASSO



| | | dělený štítek | |
|---------------|--|---------------|-------------|
| barva | | matný nikel | chrom matný |
| klika | | 40/47,60 | 40/47,60 |
| rozeta WK, WB | | 12/14,50 | 12/14,50 |
| rozeta WC | | 17/20,70 | 17/20,70 |

VERSA



| | | dělený štítek | |
|---------------|--|--------------------------------|-------------------|
| barva | | saténový chrom, nikel satén | kartáčovaný nikel |
| klika | | 31/37,20 | 31/37,20 |
| rozeta WK, WB | | 14/16,60 | 14/16,60 |
| rozeta WC | | 17/20,70 | 19/22,80 |

UNICO



| | | dělený štítek | | |
|---------------|--|---------------|-------------|-----------------|
| barva | | matná bílá | matná černá | grafit struktur |
| klika | | 22/26,90 | 22/26,90 | 22/26,90 |
| rozeta WK, WB | | 10/12,40 | 10/12,40 | 10/12,40 |
| rozeta WC | | 14/16,60 | 14/16,60 | 14/16,60 |

IMAGE-O INOX



| | | dělený štítek | |
|---------------|--|---------------|--|
| barva | | nerezová ocel | |
| klika | | 40/47,60 | |
| rozeta WK, WB | | 17/20,70 | |
| rozeta WC | | 34/41,40 | |

LINEA

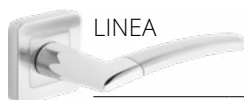

| | | dělený štítek | |
|---------------|--|--|--|
| barva | | kartáčovaný nikel, leštěný chrom, grafit chrom | |
| klika | | 26/31,00 | |
| rozeta WK, WB | | 10/12,40 | |
| rozeta WC | | 14/16,60 | |

CRUX



| | | dělený štítek | |
|---------------|--|-----------------------------|--|
| barva | | nikel satén, saténový chrom | |
| klika | | 29/35,20 | |
| rozeta WK, WB | | 12/14,50 | |
| rozeta WC | | 16/18,60 | |

TOPAZ



| | | dělený štítek | |
|---------------|--|---------------|--|
| barva | | nerezová ocel | |
| klika | | 19/22,80 | |
| rozeta WK, WB | | 9/10,30 | |
| rozeta WC | | 16/18,60 | |

BOLD

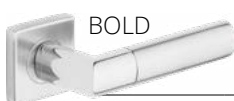

| | | dělený štítek | |
|---------------|--|---------------|--|
| barva | | nerezová ocel | |
| klika | | 24/29,00 | |
| rozeta WK, WB | | 7/8,30 | |
| rozeta WC | | 14/16,60 | |

AGOSTO



| | | dělený štítek | |
|-----------|--|---------------|--|
| barva | | nerezová ocel | |
| klika | | 22/26,90 | |
| rozeta WK | | 9/10,30 | |
| rozeta WB | | 14/16,60 | |
| rozeta WC | | 16/18,60 | |

AUTUNNO



| | | dělený štítek | |
|---------------|--|---|---------------|
| barva | | kartáčovaný nikel, kartáčovaný chrom | leštěný chrom |
| klika | | 66/78,60 | 72/86,90 |
| rozeta WK, WB | | 26/31,00 | 26/31,00 |
| rozeta WC | | 38/45,50 | 38/45,50 |

SEMPRE



| | | dělený štítek | |
|---------------|--|---------------|--|
| barva | | nikel | |
| klika | | 34/41,40 | |
| rozeta WK, WB | | 10/12,40 | |
| rozeta WC | | 14/16,60 | |

VERANO



| | | dělený štítek | |
|---------------|--|---|---------------|
| barva | | kartáčovaný nikel, kartáčovaný chrom, černá | leštěný chrom |
| klika | | 57/68,30 | 60/72,40 |
| rozeta WK, WB | | 24/29,00 | 24/29,00 |
| rozeta WC | | 38/45,50 | 38/45,50 |

ESTATE



| | | dělený štítek | |
|-----------|--|---|---------------|
| barva | | kartáčovaný chrom, kartáčovaný nikel | leštěný chrom |
| klika | | 66/78,60 | 71/84,80 |
| rozeta WK | | 26/31,00 | 26/31,00 |
| rozeta WC | | 38/45,50 | 38/45,50 |

WK – pro klíč, WB – pro vložku, WC – pro koupelnový knoflík

PRIMAVERA

dělený štítek

| | |
|-----------|--|
| barva | kartáčovaný chrom cena bez výplně, černá cena bez výplně |
| klika | 121/144,80 |
| rozeta WK | 26/31,00 |
| rozeta WC | 38/45,50 |

Klika je připravena k vložení shodného dekoru, jako dekor křídla.

INVERNO

dělený štítek

| | |
|---------------|--|
| barva | kartáčovaný nikl, kartáčovaný chrom, černá |
| klika | 66/78,60 |
| rozeta WK, WB | 26/31,00 |
| rozeta WC | 36/43,40 |

APRILE

dělený štítek

| | |
|---------------|--|
| barva | leštěný chrom, kartáčovaný chrom, kartáčovaný nikl |
| klika | 83/99,30 |
| rozeta WK, WB | 24/29,00 |
| rozeta WC | 38/45,50 |

LATON

dělený štítek

| | |
|---------------|---------------|
| barva | nerezová ocel |
| klika | 29/34,30 |
| rozeta WK, WB | 7/8,70 |
| rozeta WC | 13/15,30 |

NIQUEL

dělený štítek

| | |
|---------------|---------------|
| barva | nerezová ocel |
| klika | 14/17,00 |
| rozeta WK, WB | 7/8,70 |
| rozeta WC | 13/15,30 |

HALLEY

dělený štítek

| | |
|---------------|--|
| barva | chrom/kartáčovaný nikl, antická mosaz |
| klika | 22/26,90 |
| rozeta WK, WB | 10/12,40 |
| rozeta WC | 16/18,60 |

HIGRO

dělený štítek

| | |
|-------------------|---------------|
| barva | nerezová ocel |
| klika + rozeta WK | 41/49,70 |
| klika + rozeta WB | 41/49,70 |
| klika + rozeta WC | 50/60,00 |

Klika+ rozeta wc Histro je dodávána pouze do dveří Histro.

EXIMUS

dělený štítek

| | | |
|---------------|---------------------------|---------------------------------------|
| barva | chrom/černá chrom/bílá | chrom satén/černá chrom satén/bílá |
| klika | 33/39,30 | 31/37,20 |
| rozeta WK, WB | 12/14,50 | 10/12,40 |
| rozeta WC | 17/20,70 | 16/18,60 |

BERGENIA

dělený štítek

| | | |
|---------------|---------------------------|---------------------------------------|
| barva | chrom/černá chrom/bílá | chrom satén/černá chrom satén/bílá |
| klika | 79/95,20 | 88/105,50 |
| rozeta WK, WB | 21/24,80 | 24/29,00 |
| rozeta WC | 31/37,20 | 36/43,40 |

PATINA

dělený štítek

| | |
|---------------|---------------|
| barva | nerezová ocel |
| klika | 29/35,20 |
| rozeta WK, WB | 9/10,30 |
| rozeta WC | 14/16,60 |

SATEN

dělený štítek

| | |
|---------------|---------------|
| barva | nerezová ocel |
| klika | 24/29,00 |
| rozeta WK, WB | 9/10,30 |
| rozeta WC | 14/16,60 |

ANMI

dělený štítek

| | |
|---------------|----------------------------|
| barva | matná zlatá, lesk zlatá |
| klika | 93/111,70 |
| rozeta WK, WB | 22/26,90 |
| rozeta WC | 34/41,40 |

GALE (levá, pravá)

podélný štítek 72 mm

| | |
|-------------------|---|
| barva | chrom, kartáčovaný nikl, antická mosaz |
| klika + rozeta WK | 21/24,80 |
| klika + rozeta WB | 21/24,80 |
| klika + rozeta WC | 24/29,00 |

určená pro dveře s falcem

VLOŽKY DO VNITŘNÍCH VCHODOVÝCH DVEŘÍ

cena za 1 ks

| | |
|-------------|----------|
| 30/35 LOB | 14/16,60 |
| 30/30 LOB | 14/16,60 |
| 30/40 LOB | 16/18,60 |
| 35/30 LOB | 14/16,60 |
| 26/26 WILKA | 17/20,70 |

Vložky ke dveřím

| pol. | rozměr vložky | výrobce | Vnitřní dveře | | | | | | | |
|------|---------------|---------|-----------------------------------|--------------------|--------------------------------------|------------------------------------|-----------------------|---|---------------|-------|
| | | | falcové jednokřídle, Typ A, Typ B | falcové dvoukřídle | bezfalcové jednokřídle, Typ A, Typ B | bezfalcové s elektrickým otvíračem | bezfalcové dvoukřídle | bezfalcové dvoukřídle Typ A, Typ B HARMONY INVEST | HARMONY REVES | Lumen |
| 1 | 30x35 | LOB | x | x | | | x | | | |
| 2 | 30x30 | LOB | | | x | | | | | x |
| 3 | 30x40 | LOB | | | | | | x | | |
| 4 | 35x30 | LOB | | | | x | | | x | |

WK – pro klíč, WB – pro vložku, WC – pro koupelnový knoflík
ceník výrobků | platnost od 16. 01. 2023 | euro s DPH (20%) | SVK (cena bez DPH / cena s DPH)



dveře B-30, verze W0, pevná kovová zárubeň

B-30

s pevnou kovovou zárubní HSE

cena je stanovena dle individuální kalkulace

Certifikát výrobku 204-C5-2017-010-038688

Certifikát výrobku SK01-ZVS-0355

Vnitřní vchodové dveře z chodeb nebo schodišť např. do bytů v bytových domech nebo do místností ve veřejných budovách.

Křídlo je zhotoveno z dřevěného rámu obloženého dvěma HDF deskami. Výplň tvoří speciální konstrukce POL-SKONE.

Tloušťka křídla je 56 mm.

Odolnost proti ohni EI₃₀
 odolnosti proti vloupání: **třída RC3**
 vzduchová neprůzvučnost: **Rw= 32 dB**
 mechanické odolnosti: **třída 4**
 mechanické trvanlivost: **třída C4**
 Certifikát výrobku **204/C5/2020/010-043160**



lišťový zámek



dveře B-30, verze W0, pevná dřevěná zárubeň (viz str. 163)

EURO aktuální cena



CZK aktuální cena





| VZOR | W00 * | W00 ** | ZÁRUBEŇ HSE |
|-----------------------|---------------|---------------|-------------|
| ECO TOP | 794/953,00 | 906/1087,00 | |
| HIGH TOP | 794/953,00 | 906/1087,00 | |
| LAMISTONE CPL | 820/984,40 | 932/1118,90 | |
| UNI MAT PLUS | 820/984,40 | 932/1118,90 | |
| SILKSTONE | 820/984,40 | 932/1118,90 | 461/553,70 |
| LAMINOVANÉ CPL 0,2 MM | 874/1049,40 | 985/1182,20 | |
| DÝHOVANÉ SKUPINA A | 926/1110,60 | 1 038/1245,90 | |
| DÝHOVANÉ SKUPINA B | 950/1139,60 | 1 061/1273,70 | |
| DÝHOVANÉ SKUPINA C | 1 002/1202,50 | 1 114/1337,00 | |

Ocelová zárubeň v základním nátěru na zazdění (na úroveň čisté podlahy) pro ostění 200 mm.
*Cena zárubně je pro všechny vzory křídla stejná (výchozí).

- * Cena bez kování
- ** Cena včetně kování

doplatek k základní bílé barvě (RAL 9003) - NA DOTAZ
podle barevných skupin RAL, NCS (str. 10)

| SKUPINA I | SKUPINA II | SKUPINA III | SKUPINA IV | SKUPINA V |
|------------|------------|-------------|------------|------------|
| 138/165,10 | 172/206,50 | 207/247,90 | 241/289,20 | 276/330,60 |

doplatek CPL 0,5 mm, CPL 0,7 mm pro dveře s CPL

| CPL 0,5 mm („60° - „90°) | CPL 0,7 mm („60° - „90°) | CPL 0,5 mm („90+° - „110°) | CPL 0,7 mm („90+° - „110°) |
|-----------------------------|-----------------------------|-------------------------------|-------------------------------|
| 55/66,20 | 59/70,30 | 62/74,50 | 66/78,60 |

VERZE W00

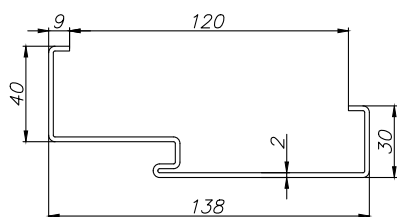

profil zárubně HSE

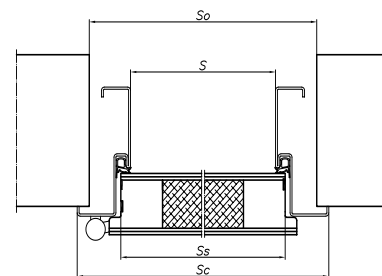

BAREVNÉ PŘÍKRYTÍ



*dostupné po konzultaci s obchodním oddělením (za příplatek)

ZÁRUBEŇ

| ŠÍŘKA | | | | | | | | |
|-------------------|----------------|----------------|------|----------------|----------------|----------------|------|----------------|
| jednokřídlé dveře | | | | | | | | |
| typ | S ₀ | S _c | S | S _s | H ₀ | H _c | H | H _s |
| "80" | 900 | 914 | 804 | 824 | 2010 | 2020 | 1965 | 1972 |
| "90" | 1000 | 1014 | 904 | 924 | 2060 | 2070 | 2015 | 2022 |
| "100" | 1100 | 1114 | 1004 | 1024 | 2160 | 2170 | 2115 | 2122 |

S_d - šířka na vnější straně zárubně
S₀ - šířka montážního otvoru
S_c - celková šířka zárubně

H_d - výška dveří na vnější straně zárubně
H₀ - výška montážního otvoru
H_{op} - výška na vnější straně lišty
H_c - celková výška zárubně

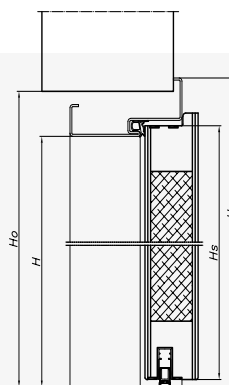

VYBAVENÍ

| STANDARDNÍ | DOPLŇKOVÉ (za příplatek) |
|--|--|
| ocelová zárubeň na zazdění vyrobená z plechu o tloušťce 2 mm v základním nátěru pro dodatečné natření | povrch SILKSTONE CPL 121/144,80 |
| lišťový zámek (rozteč 72 mm) se čtyřbodovým zamykáním | rozeta GARDA v inox barvě 31/37,20 |
| nastavitelné čepové panty 3D - 3 ks | klika GARDA třídy 3 v inox barvě 78/93,10 |
| trny proti vysazení - 5 ks | vložky třídy 6 v nikl barvě od 59/70,30 |
| padací těsnění | panoramatické kukátko Ø20 str. 162 |
| sada vložek třídy 6 | kování: klika - koule GARDA |
| kování: klika - koule GARDA s horní rozetou, saténový chrom | klika GARDA v černé barvě 88/105,50 |
| ROZMĚRY | rozeta GARDA v černé barvě 34/41,40 |
| standard: 914x2070 mm, 1014x2020 mm, 1114 x 2020 mm (výška křídla 1972 mm) | samoavírač s horní montáží GEZE TS 2000 |
| volitelné: 914x2070 mm; 1014x2070 mm; 1114x2070 mm (výška křídla 2022 mm) 914x2170 mm; 1014x2170 mm; 1114x2170 mm (výška křídla 2122 mm) | |

POZOR! Aby byly splněny podmínky odolnosti proti ohni, je potřeba použít dveřní zavírač splňující požadavky normy PN-EN 1154:1999/A1:2004/AC :2010 a dveřní kliky splňující požadavky normy PN-EN 1906:2012. Aby dveře splnily parametry odolnosti proti vloupání, musí dveřní kliky splňovat požadavky alespoň 3. třídy odolnosti proti vloupání a bubínkové vložky min. 4. třídy odolnosti související s klíčem a min. 1. třídy odolnosti proti útoku podle normy PN-EN 1303:2007+AC:2008.



dveře B-30, verze W0, pevná dřevěná zárubeň

B-30

s pevnou dřevěnou zárubní

odolnosti proti vloupání **třída RC3**
kouřotěsnost: **třída Sa, S₂₀₀**
odolnost proti ohni: **třída EI_{2,30}**
vzduchová neprůzvučnost - **D1-35, D2-35, Rw=37 dB**
4 třída mechanické odolnosti
Certifikát výrobku **204/C5/2020/010-043163**



klika



horní rozeta



pant



čepý proti vysazení



dveře B-30, verze W0, pevná dřevěná zárubeň

EURO aktuální cena



CZK aktuální cena





VERZE

W0

| VZOR | W00 |
|-----------------------|---------------|
| ECO TOP | 822/986,90 |
| HIGH TOP | 872/1046,50 |
| LAMISTONE CPL | 872/1046,50 |
| UNI MAT PLUS | 857/1028,30 |
| SILKSTONE | 872/1046,50 |
| LAMINOVANÉ CPL 0,2 MM | 922/1106,10 |
| STRÍKANÉ bílá | 1 041/1249,20 |
| STRÍKANÉ béžová, šedá | 1 076/1290,60 |
| DÝHOVANÉ SKUPINA A | 1 136/1363,00 |
| DÝHOVANÉ SKUPINA B | 1 193/1432,10 |
| DÝHOVANÉ SKUPINA C | 1 250/1500,00 |
| SILKWOOD | 1 250/1500,00 |

*ekologické akrylové barvy, odstíny vzorníku RAL a NCS (kromě metalických)
- příplatek podle tabulky barev (str. 10)



dubový práh

doplatek CPL 0,5 mm, CPL 0,7 mm pro dveře s CPL

| CPL 0,5 mm („60“ - „90“) | CPL 0,7 mm („60“ - „90“) | CPL 0,5 mm („90+“ - „110“) | CPL 0,7 mm („90+“ - „110“) |
|-----------------------------|-----------------------------|-------------------------------|-------------------------------|
| 55/66,20 | 59/70,30 | 62/74,50 | 66/78,60 |

BAREVNÉ PŘEVODNÍK

| | | | | | | | | | | |
|--------------|-----------------------|-----------------------|-----------------|--------------------|--------------------|-----------------------|----------|----------|--|--|
| ECO TOP | HIGH TOP | LAMISTONE CPL | SILKSTONE | SILKSTONE CPL | | | | | | |
| UNI MAT PLUS | LAMINOVANÉ CPL 0,2 mm | LAMINOVANÉ CPL 0,5 mm | LAMINOVANÉ HPL* | DÝHOVANÉ SKUPINA A | DÝHOVANÉ SKUPINA B | DÝHOVANÉ SKUPINA C, D | SILKWOOD | STRÍKANÉ | | |

doplatek k základní bílé barvě (RAL 9003)
podle barevných skupin RAL, NCS (str. 10)

| SKUPINA I | SKUPINA II | SKUPINA III | SKUPINA IV | SKUPINA V |
|------------|------------|-------------|------------|------------|
| 138/165,10 | 172/206,50 | 207/247,90 | 241/289,20 | 276/330,60 |

*dostupné po konzultaci s obchodním oddělením (za příplatek)

ZÁRUBNĚ

Standard: borovicová zárubeň pevná

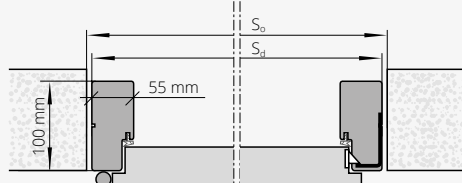

Volitelně: jednostranně nastavitelná zárubeň

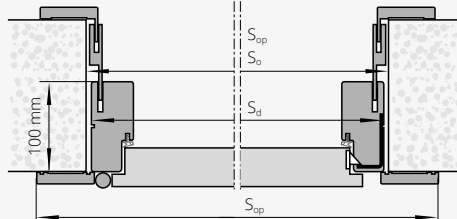

| Velikost dveří (mm) | S _d (mm) | S _o (mm) | S _{op} (mm) | H _{op} (mm) | H _d (mm) | H _o (mm) |
|---------------------|---------------------|---------------------|----------------------|----------------------|---------------------|---------------------|
| 1032x 2075 | 1032 | 1050 | 1143 | 2130 | 2075 | 2090 |
| 1012 x 2075 | 1012 | 1040 | 1123 | 2130 | 2075 | 2090 |
| 1012 x 2000 | 1012 | 1040 | 1123 | 2055 | 2000 | 2015 |
| 1012 x 1950 | 1012 | 1040 | 1123 | 2005 | 1950 | 1965 |
| 980 x 2075 | 980 | 1010 | 1091 | 2130 | 2075 | 2090 |
| 980 x 2000 | 980 | 1010 | 1091 | 2055 | 2000 | 2015 |
| 980 x 1950 | 980 | 1010 | 1091 | 2005 | 1950 | 1965 |
| 880 x 2075 | 880 | 910 | 991 | 2130 | 2075 | 2090 |
| 880 x 2000 | 880 | 910 | 991 | 2055 | 2000 | 2015 |
| 880 x 1950 | 880 | 910 | 991 | 2005 | 1950 | 1965 |

S_d - šířka na vnější straně zárubeň
S_o - šířka montážního otvoru
S_{op} - šířka po vnější straně lišty
H_d - výška dveří na vnější straně zárubeň
H_o - výška montážního otvoru
H_{op} - výška na vnější straně lišty

VYBAVENÍ

| | | |
|---|---|-------------------------------------|
| STANDARDNÍ | nastavitelná zárubeň | str. 163 |
| borovicová zárubeň pevná | rozeta GARDA v inox barvě | str. 162 |
| B-30: vyřezávaný otvor pro kliku GARDA | klika GARDA třídy 3 v inox barvě | str. 162 |
| lišťový zámeček zadlabaný se čtyřbodovým uzamykáním, rozteč 72 mm, stříbrná barva | vložky třídy 6 v nikl barvě | od 59/70,30 |
| panty čepové šroubované nastavitelné („80“ - „90“ - 3 ks, „100“ - 4 ks) | panoramatické kukátko Ø20 | str. 162 |
| čepy proti vysazení - 5 ks | šíře 1112 mm | +10% |
| dubový práh vysoký 20 mm | výška 2175 mm | +10% |
| ROZMĚRY | klika GARDA v černé barvě | 88/105,50 |
| standard: 1012 x 2075 mm | rozeta GARDA v černé barvě | 34/41,40 |
| volitelně: 880x1950 mm; 880x2000 mm; 880x2075 mm; 1012x1950 mm; 980x1950 mm; 980x2000 mm; 980x2075 mm; 1012x2000 mm | cyindr. vložka WILKA v černé barvě | od 79/95,20 |
| DOPLŇKOVÉ (za příplatek) | možnost dodání hrany v jiném odstínu | po konzultaci s obchodním oddělením |
| povrch SILKSTONE CPL | hrana křídla v laminátu v odstínu černá, šedá nebo grafit | 21/24,80 |
| | výměna odstínu dubového prahu standard za práh v odstínu černá, šedá nebo hnědá - str. 11 | bez příplatku |

POZOR! Aby byly splněny podmínky odolnosti proti ohni, je potřeba použít dveřní zavírač splňující požadavky normy PN-EN 1154:1999/A1:2004/AC :2010 a dveřní kliky splňující požadavky normy PN-EN 1906:2012. Aby dveře splnily parametry odolnosti proti vloupání, musí dveřní kliky splňovat požadavky alespoň 3. třídy odolnosti proti vloupání a bubínkové vložky min. 4. třídy odolnosti související s klíčem a min. 1. třídy odolnosti proti útoku podle normy PN-EN 1303:2007+AC:2008.



PROTIPOŽÁRNÍ POL-SKONE FR EI30

Systém POL-SKONE
se světlíky nebo bez světlíků

UPOZORNĚNÍ! Z důvodu splnění podmínek pro požární odolnost dveří musí být použit dveřní zavírač, který splňuje požadavky normy PN-EN 1154:1999/A1:2004/AC:2010, dveřní kliky, které splňují požadavky normy PN-EN 1906:2012 (min. třída B z hlediska požární odolnosti) a cylindrické vložky, které splňují požadavky normy PN-EN 1303:2007+AC:2008 (třída 1 z hlediska požární odolnosti).

Dveře jsou určeny k použití jako vnitřní vchodové dveře v bytových domech, budovách hromadného ubytování, občanské výstavby nebo průmyslových objektech, které v souladu s terminologií stanovenou v polské normě PN-B-91000:1996 tvoří otvorové výplně vnitřních stěn, mezi schodištěm nebo chodbou a místnostmi.

Křídlo ve falcovém provedení. Konstrukci křídla tvoří rám ze dřeva jehličnatých stromů oboustranně obložený HDF deskami. Výplň tvoří speciální konstrukce Pol-Skone. Jmenovitá tloušťka křídla je 50 mm, neprůzvučnost dveří činí $R_w = 32$ dB (jednokřídle) a 27 dB (dvoukřídle).

- Požární odolnost EI230
 - neprůzvučnost
třída D1 – 30, D2 – 25, třída $R_w=32$ dB
 - 3. třída mechanické odolnosti podle normy PN-EN 1192:2001
- Certifikát shody:
jednokřídle český trh 204/C5/2020/080-023870
dvoukřídle český trh 204/C5/2020/080-023873
slovenský trh SK01-ZSV-0385 (FR EI 30)

dveře FR EI30, pevná dřevěná zárubeň



protipožární dveře FR EI30 SR 42, pevná dřevěná zárubeň

EURO aktuální cena



CZK aktuální cena



FR EI30



| VERZE | EI 30 SR 32 | EI 30-1S |
|-----------------------|---------------|---------------|
| ECO TOP | 697/836,70 | 1 357/1628,30 |
| LAMINOVANÉ CPL 0,2 MM | 812/974,10 | 1 495/1794,20 |
| HIGH TOP | 731/876,80 | 1 388/1665,10 |
| UNI MAT PLUS | 774/928,60 | 1 428/1713,50 |
| LAMISTONE | 774/928,60 | 1 428/1713,50 |
| SILKSTONE | 774/928,60 | 1 428/1713,50 |
| STŘÍKANÉ (RAL 9003)* | 966/1159,40 | 1 719/2062,80 |
| DÝHOVANÉ SKUPINA A | 1 062/1274,10 | 1 887/2263,90 |
| DÝHOVANÉ SKUPINA B | 1 119/1342,80 | 1 984/2381,00 |
| DÝHOVANÉ SKUPINA C | 1 176/1411,40 | 2 081/2497,20 |

BOČNÍ A HORNÍ POŽÁRNÍ SVĚTLÍKY

| dřevěný profil 100mm x 55mm | za bm |
|-----------------------------|------------|
| ECO TOP | 130/156,00 |
| LAMINOVANÉ CPL | 130/156,00 |
| HIGH TOP | 130/156,00 |
| LAMISTONE | 130/156,00 |
| SILKSTONE | 130/156,00 |
| STŘÍKANÉ (RAL 9003)* | 154/185,00 |
| DÝHOVANÉ SKUPINA A | 172/206,90 |
| DÝHOVANÉ SKUPINA B | 172/206,90 |
| DÝHOVANÉ SKUPINA C | 181/217,20 |

Boční a horní světlíky v profilu dřevěné pevné zárubně

- požární odolnost EI30
- čiré protipožární sklo
- profil 100mm x 55mm
- maximální rozměr bočního světlíku je 944mm x 2175mm
- maximální rozměr horního světlíku je 2152mm x 425mm
- minimální délka jedné strany světlíku je 300mm
- Standardní výplň světlíku je čiré ohnivzdorné sklo (m2) 572/686,90

Cena světlíku = (cena 1bm profilu) x 2(A+B) + (cena 1m² skla) x (AxB)



| VERZE | EI 30-2 SR 27 | EI 30-2S | EI 30-3S |
|----------------------|---------------|---------------|---------------|
| ECO TOP | 1 407/1688,70 | 2 399/2878,80 | 2 040/2448,00 |
| LAMINOVANÉ CPL | 1 603/1924,10 | 2 399/2878,80 | 2 237/2684,70 |
| HIGH TOP | 1 476/1771,40 | 2 463/2955,70 | 2 104/2524,60 |
| LAMISTONE | 1 530/1835,60 | 2 518/3021,90 | 2 136/2563,40 |
| UNI MAT PLUS | 1 530/1835,60 | 2 518/3021,90 | 2 136/2563,40 |
| SILKSTONE | 1 530/1835,60 | 2 518/3021,90 | 2 136/2563,40 |
| STŘÍKANÉ (RAL 9003)* | 1 850/2219,60 | 3 043/3652,10 | 2 562/3074,90 |
| DÝHOVANÉ SKUPINA A | 2 031/2437,20 | 3 341/4009,70 | 2 813/3375,30 |
| DÝHOVANÉ SKUPINA B | 2 131/2557,70 | 3 508/4209,10 | 2 952/3542,50 |
| DÝHOVANÉ SKUPINA C | 2 238/2685,10 | 3 680/4416,00 | 3 102/3722,50 |

*standardní odstín křídla a dřevěných zárubní - bílá RAL 9003.

Barevné provedení kovových zárubní

příplatek k základní barvě bílá (RAL 9003) podle skupin odstínů RAL, NCS

| Skupina I | Skupina II | Skupina III |
|------------|------------|-------------|
| 138/165,10 | 172/206,50 | 207/247,90 |
| Skupina IV | Skupina V | |
| 241/289,20 | 276/330,60 | |

Je možné vyrobit dveře do jiných otvorů.

U otvoru (So x Ho) 1000x2020 mm je doporučená velikost dveří 970x2005 mm.

ROZMĚRY DVEŘÍ

Jednokřídlé dveře:
1 012 x 2 075 mm
max. šířka "100" - 1 112 mm, max. výška 2 175 mm
UPOZORNĚNÍ! Šířka "90 Plus" - 1 032 mm.
Šířka dveří 1 032 mm umožňuje získat průchozí světlost min. 900 mm při otevření křídla pod úhlem 90 stupňů.

Dvoukřídlé dveře:
„30“+„90“* (1 352 mm), „40“+„90“* (1 452 mm), „50“+„90“* (1 552 mm), „60“+„90“* (1 652 mm), „70“+„90“* (1 752 mm), „80“+„90“* (1 852 mm), „90“+„90“* (1 952 mm);
*křídlo v šířce „30“, „40“, „50“, „60“ pouze v plně verzi.
max. šířka „100“+„100“ - 2152 mm, max. výška 2175mm

Rozměry dveří EI30 SR32 dřevěná zárubeň

700 = rozměr produktu Sd 812 x Hd 2025 do otvoru 840x2040 mm
800 = rozměr produktu Sd 912 x Hd 2025 do otvoru 940x2040 mm
900 = rozměr produktu Sd 1012 x Hd 2025 do otvoru 1040x2040 mm
1000* = rozměr produktu Sd 1112 x Hd 2025 do otvoru 1140x2040 mm
- příplatek plus 10% k ceně křídla 70-90cm

Sd šíře dveří po vnější straně dřevěné zárubně
Hd výška dveří po vnější straně dřevěné zárubně

POVRCHOVÁ ÚPRAVA KŘÍDLA

Povrch hladký lakovaný, dýhovaný, krytý laminátem CPL v tloušťce od 0,2 mm do 0,7 mm, laminátem HPL v tloušťce od 0,7 mm do 1 mm nebo fólií s imitací dřeva.
K dispozici jsou dekorativní prvky zhotovené z ozdobných profilových lišt, hliníkové dekory a ozdobné frézování v podobě drážek.

ZASKLENÍ

Čiré sklo s požární odolností EI30. Dubový rám lakovaný, dýhovaný nebo krytý fólií v barvě podle barvy křídla.

ZÁRUBNĚ

Zárubeň lakovaná, dýhovaná, krytá laminátem CPL 0,15 mm nebo potažená fólií podle barevného provedení křídla.
Dřevěná pevná borovicová - volitelně s krycími lištami, čtvrtválečkem.

Dřevěná nastavitelná s rozšiřovacími panely, rohovými obložkovými lištami a krycí lištou.

PŘÍSLUŠENSTVÍ A VYBAVENÍ

Standardní vybavení FR EI30:
- čepové panty Ø20 seřiditelné ve 3 směrech značka OTLAV (3 ks)
- zadílabací zámek včetně patentní vložky LOB
- padací těsnění
Doplňkové vybavení:
- panický bar PHA 2000
- elektronické zámky SALTO, elektrický otvírač serií 118F, elektrický otvírač 138F

- svrchní dveřní zavírač
- doplatek šířka "100" - 1 112 mm
- doplatek výška 2 175 mm **10%**

Po konzultaci s obchodním oddělením lze v křídle připravit frézovanou úpravu pro (elektronický) hotelový zámek.

KLIKY

K VCHODOVÝM A VNITŘNÍM DVEŘÍM



GARDA* TŘÍDA II
rozteč 72 mm

| | | |
|--|-----------|-----------|
| barva | F6 (inox) | černá |
| klika – klika na štítku se zabezpečením vložky | 78/93,10 | 88/105,50 |
| horní rozeta se zabezpečením vložky | 31/37,20 | 34/41,40 |
| vložka | 57/68,30 | 76/91,00 |

klika GARDA ke dveřím ELEGANT PLUS, SATURN: šrouby o délce 80 mm, čtyřhran 130 mm klika GARDA ke dveřím ARGALI: šrouby o délce 90 mm, čtyřhran 130 mm

* klika GARDA o rozteči 92 mm k vnějším dveřím: SATURN, ARGALI, ELEGANT PLUS,



GARDA* TŘÍDA II
rozteč 72 mm

| | | |
|--|-----------|------------|
| barva | F6 (inox) | černá |
| klika – koule na štítku se zabezpečením vložky | 90/107,60 | 100/120,00 |
| horní rozeta se zabezpečením vložky | 31/37,20 | 34/41,40 |
| vložka | 57/68,30 | 76/91,00 |

klika GARDA ke dveřím ELEGANT PLUS, SATURN: šrouby o délce 80 mm, čtyřhran 130 mm klika GARDA ke dveřím ARGALI: šrouby o délce 90 mm, čtyřhran 130 mm

* klika GARDA o rozteči 92 mm k vnějším dveřím: SATURN, ARGALI, ELEGANT PLUS,

KRYTKY PANTŮ K VNĚJŠÍM DVEŘÍM

(komplet 2 kusy na jeden pant)



| | |
|-------------|--------|
| černá | 3/3,70 |
| chrom matný | 4/4,60 |

Komplet na jeden pant se skládá ze dvou stejných krytek.

KRYTKY PANTŮ PRO VCHODOVÉ DVEŘE

(komplet 2 kusy na jeden pant)



| | |
|-------------|--------|
| bílé, hnědé | 3/4,10 |
| chrom/nikl | 4/5,00 |
| černá | 3/4,10 |

Komplet na jeden pant se skládá ze dvou stejných krytek.

PANORAMATICKÉ KUKÁTKO



| | |
|-----------------|----------------|
| nerezová ocel | 31/37,20 |
| mosaz | 33/39,30 |
| černá, antracit | 33/39,30/39,30 |

Vložky ke dveřím

| pol. | rozměr vložky | výrobce | Cerber PLUS/Cerber PLUS 37 dB | | | | B-30 | | RC3 | | SATURN | ARGALI |
|------|---------------|---------|------------------------------------|----------------------|----------------------------|----------------------|------------------------------------|----------------------|------------------------------------|----------------------|------------------------------------|------------------------------------|
| | | | klika Garda se zabezpečením vložky | | s klikou OTERMA, OTERMA II | | klika Garda se zabezpečením vložky | | klika Garda se zabezpečením vložky | | klika Garda se zabezpečením vložky | klika Garda se zabezpečením vložky |
| | | | otevírané směrem dovnitř | otevírané směrem ven | otevírané směrem dovnitř | otevírané směrem ven | otevírané směrem dovnitř | otevírané směrem ven | otevírané směrem dovnitř | otevírané směrem ven | obě verze | obě verze |
| 1 | 30x35G | LOB | | | x | | | | | | | |
| 2 | 30Gx40 | LOB | | | | x | | | | | | |
| 3 | 30Gx35 | Wilka | | x | | | | | | | | |
| 4 | 30x35G | Wilka | x | | | | | | | | | |
| 5 | 40x30G | Wilka | | | | | | | x | | | |
| 6 | 35Gx45 | Wilka | | | | | x | | | | | |
| 7 | 35x40G | Wilka | | | | | x | | x | | | |
| 8 | 35Gx50 | Wilka | | | | | | | | x | | |
| 9 | 35Gx55 | Wilka | | | | | | | | | | |
| 10 | 55Gx35 | Wilka | | | | | | | | | | |
| 11 | 55Gx50 | Wilka | | | | | | | | | | x |

Kukátka :
- dveře, Cerber PLUS; kukátko Ø15 LOB rozsah 35-60 mm
- technické dveře: kukátko Ø20 Panorama 200 rozsah 36-60 mm

POZOR! Pro splnění podmínek odolnosti proti ohni je nutno u dveří použít kliky splňující požadavky normy PN-EN 1906:2012, vložky splňující požadavky normy PN-EN 1303:2007 + AC:2008



NASTAVITELNÉ ZÁRUBNĚ PRO VCHODOVÉ DVEŘE



PRO BEZPEČNOSTNÍ DVEŘE B-30, CERBER PLUS, RC3

CZK aktuální cena

EURO aktuální cena

PŘÍPLATEK ZA REGULAČNÍ SADU K BEZPEČNOSTNÍM DVEŘÍM B-30, RC3, CERBER PLUS (S PLOCHÝMI LIŠTAMI - 60 mm)
(JEDNOSTRANNÉ FRÉZOVÁNÍ ZÁRUBNÍ PRO MONTÁŽ PANELŮ A LIŠT)

| CERBER PLUS | | B-30, RC3 | | STRÍKANÉ* BÍLÁ, BĚŽOVÁ, SĚDÁ | ECO TOP | UNI MAT PLUS | pro laminované | | | DÝHOVANÉ | | | |
|-------------|---------------------|-------------------|--------------------|------------------------------------|------------|--------------|----------------|---------------|------------|------------|-----------|-----------|---|
| symbol | rozsah nastavení | symbol zárubně | stupeň regulace | | | | HIGH TOP | LAMISTONE CPL | SILKSTONE | SKUPINA A | SKUPINA B | SKUPINA C | D |
| | | | | | | | | | | | | | |
| ZC 1 | 92-112 | ZB1 | 100-120 | 122/146,10 | 96/115,00 | 102/122,50 | 90/107,60 | 143/171,30 | 165/197,80 | 173/207,70 | | | |
| ZC 2 | 112-136 | ZB2 | 120-144 | 122/146,10 | 96/115,00 | 102/122,50 | 90/107,60 | 143/171,30 | 165/197,80 | 173/207,70 | | | |
| ZC 3 | 136-180 | ZB3 | 144-188 | 137/163,90 | 107/128,30 | 112/134,10 | 100/120,40 | 160/192,00 | 185/221,80 | 194/233,40 | | | |
| ZC 4 | 180-202 | ZB4 | 188-210 | 137/163,90 | 107/128,30 | 112/134,10 | 100/120,40 | 160/192,00 | 185/221,80 | 194/233,40 | | | |
| ZC 5 | 202-246 | ZB5 | 210-254 | 153/184,10 | 120/144,00 | 124/148,60 | 112/134,90 | 180/215,60 | 205/245,80 | 216/258,60 | | | |
| ZC 6 | 246-268 | ZB6 | 254-276 | 153/184,10 | 120/144,00 | 124/148,60 | 112/134,90 | 180/215,60 | 205/245,80 | 216/258,60 | | | |
| ZC 7 | 268-312 | ZB7 | 276-320 | 166/199,40 | 132/158,90 | 135/161,80 | 123/147,70 | 195/234,20 | 224/268,60 | 234/281,40 | | | |
| ZC 8 | 312-334 | ZB8 | 320-342 | 166/199,40 | 132/158,90 | 135/161,80 | 123/147,70 | 195/234,20 | 224/268,60 | 234/281,40 | | | |
| ZC 9 | 334-378 | ZB9 | 342-386 | 187/224,30 | 149/178,30 | 150/179,60 | 139/166,80 | 219/263,20 | 267/320,30 | 266/319,00 | | | |
| ZC 10 | 378-402 | ZB10 | 386-410 | 187/224,30 | 149/178,30 | 150/179,60 | 139/166,80 | 219/263,20 | 267/320,30 | 266/319,00 | | | |
| - | - | ZB11 | 410-429 | 232/278,90 | 186/222,60 | 183/219,70 | 173/208,10 | 273/327,30 | 313/376,10 | 329/394,80 | | | |
| - | - | ZB12 | 429-476 | 232/278,90 | 186/222,60 | 183/219,70 | 173/208,10 | 273/327,30 | 313/376,10 | 329/394,80 | | | |
| - | - | ZB13 | 476-495 | 246/295,00 | 197/235,90 | 194/232,60 | 184/221,00 | 289/347,20 | 333/399,30 | 349/418,30 | | | |
| - | - | ZB14 | 495-542 | 246/295,00 | 197/235,90 | 194/232,60 | 184/221,00 | 289/347,20 | 333/399,30 | 349/418,30 | | | |
| - | - | ZB15 | 542-561 | 260/312,00 | 207/248,30 | 204/245,00 | 194/233,40 | 305/366,20 | 351/421,70 | 369/442,80 | | | |
| - | - | ZB16 | 561-608 | 260/312,00 | 207/248,30 | 204/245,00 | 194/233,40 | 305/366,20 | 351/421,70 | 369/442,80 | | | |

PŘÍPLATKY

| | |
|---|----------|
| u zárubní s jinými, než standardními rozměry (příplatek za každý rozměrový modul) | +10% |
| dvoukřídlé dveře | +50% |
| lišty spojené pod úhlem 90° | 10/12,40 |

| | | | | | |
|---|-----------|------------|-------------|------------|-----------|
| TABULKA PŘÍPLATKŮ pro zárubně RAL, NCS podle skupin barev | SKUPINA I | SKUPINA II | SKUPINA III | SKUPINA IV | SKUPINA V |
| | +20% | +30% | +40% | +60% | +75% |

*ekologické akrylové barvy, odstíny vzorníku RAL a NCS (kromě metalických) – příplatek podle tabulky barev (str. 10)

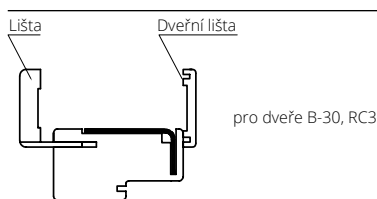

pro dveře B-30, RC3

| symbol | rozsah nastavení | KOMPLETACE |
|--------|---------------------|--|
| ZB1 | 100-120 | Zárubeň 100 mm, lišta, obložková lišta 32 mm |
| ZB2 | 120-144 | Zárubeň 100 mm, lišta, obložková lišta 52 mm |

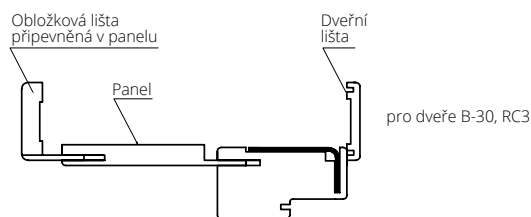

pro dveře B-30, RC3

| symbol | rozsah nastavení | KOMPLETACE |
|--------|---------------------|--|
| ZB3 | 144-188 | Zárubeň 100 mm, lišta, obložková lišta 32 mm, panel 76 mm |
| ZB4 | 188-210 | Zárubeň 100 mm, lišta, obložková lišta 52 mm, panel 76 mm |
| ZB5 | 210-254 | Zárubeň 100 mm, lišta, obložková lišta 32 mm, panel 142 mm |
| ZB6 | 254-276 | Zárubeň 100 mm, lišta, obložková lišta 52 mm, panel 142 mm |
| ZB7 | 276-320 | Zárubeň 100 mm, lišta, obložková lišta 32 mm, panel 208 mm |
| ZB8 | 320-342 | Zárubeň 100 mm, lišta, obložková lišta 52 mm, panel 208 mm |
| ZB9 | 342-386 | Zárubeň 100 mm, lišta, obložková lišta 32 mm, panel 274 mm |
| ZB10 | 386-410 | Zárubeň 100 mm, lišta, obložková lišta 52 mm, panel 274 mm |

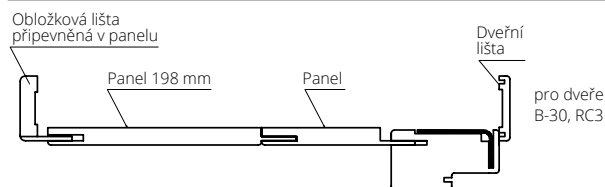

pro dveře B-30, RC3

| symbol | rozsah nastavení | KOMPLETACE |
|--------|---------------------|--|
| ZB11 | 410-429 | Zárubeň 100 mm, lišta, obložková lišta 32 mm, panel 142+198 mm |
| ZB12 | 429-476 | Zárubeň 100 mm, lišta, obložková lišta 52 mm, panel 142+198 mm |
| ZB13 | 476-495 | Zárubeň 100 mm, lišta, obložková lišta 32 mm, panel 208+198 mm |
| ZB14 | 495-542 | Zárubeň 100 mm, lišta, obložková lišta 52 mm, panel 208+198 mm |

pro dveře CERBER PLUS

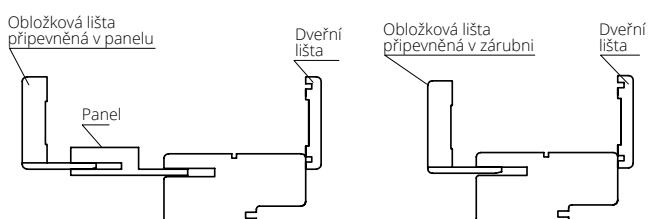

| symbol | rozsah nastavení | KOMPLETACE |
|--------|---------------------|--|
| ZC 1 | 92-112 | Zárubeň 92 mm, dveřní lišta, obložková lišta 32 mm |
| ZC 2 | 112-136 | Zárubeň 92 mm, dveřní lišta, obložková lišta 52 mm |
| ZC 3 | 136-180 | Zárubeň 92 mm, dveřní lišta, obložková lišta 32 mm, panel 76 mm |
| ZC 4 | 180-202 | Zárubeň 92 mm, dveřní lišta, obložková lišta 52 mm, panel 76 mm |
| ZC 5 | 202-246 | Zárubeň 92 mm, dveřní lišta, obložková lišta 32 mm, panel 142 mm |
| ZC 6 | 246-268 | Zárubeň 92 mm, dveřní lišta, obložková lišta 52 mm, panel 142 mm |
| ZC 7 | 268-312 | Zárubeň 92 mm, dveřní lišta, obložková lišta 32 mm, panel 208 mm |
| ZC 8 | 312-334 | Zárubeň 92 mm, dveřní lišta, obložková lišta 52 mm, panel 208 mm |
| ZC 9 | 334-378 | Zárubeň 92 mm, dveřní lišta, obložková lišta 32 mm, panel 274 mm |
| ZC 10 | 378-402 | Zárubeň 92 mm, dveřní lišta, obložková lišta 52 mm, panel 274 mm |

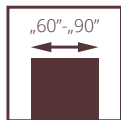

Třída II.

ARIA

NOVINKA



VYTVOŘ SVOJI ARIÍ

vyber si **vlastní
provedení**



CZK aktuální cena



EURO aktuální cena



| | | | | | |
|----------------|-------------------|----------------|-------------------|----------------|-------------------|
| W01/V01 | W01S*/V1SD | W02/V02 | W02S*/V2SD | W03/V03 | W03S*/V3SD |
| 305/366,20 | 305/366,20 | 305/366,20 | 305/366,20 | 305/366,20 | 305/366,20 |

*verze se sklem

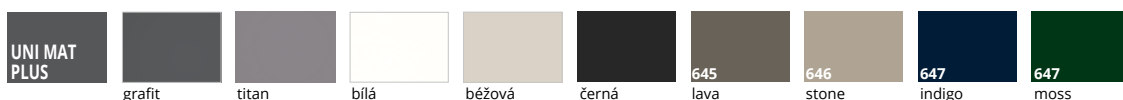
lišty:
642 bílálišty:
276 dub polskýlišty:
644 černálišty:
230 dub granlišty:
293 antracit Royal

VYBAVENÍ

STANDARDNÍ

vzor W01S, W02S, W03S - tvrzené sklo bílé matné o síle 4 mm
pevná rámová konstrukce z vysoce kvalitních MDF desek
MDF deska o tloušťce 12 mm s povrchem UNI MAT PLUS
svíslé a vodorovné rámy o stejné tloušťce 40 mm
lepené lišty 30 mm široké s povrchovou úpravou UNI MAT PLUS nebo SILKSTONE
jednobodový zadlabávací zámek z bílého zinku, rozteč 72 mm (falcový systém), v barvě UNI MAT PLUS černý 644 zámek (falcový systém) nebo magnetický zámek v barvě nikl satén (bezfalcový systém) zadlabací zámek na klíč (rozteč 90 mm), na vložku (rozteč 85 mm) nebo zámek s WC zamykáním (rozteč 90 mm), v barvě UNI MAT PLUS černý 644 magnetický zadlabávací zámek v černé barvě (systém bezfalcový) na klíč (rozteč 90 mm) na vložku (rozteč 85 mm) nebo zámek s WC zamykáním zámek (rozteč 90 mm)
stříbrné panty: typ B - pro zárubně systém DIN, typ M - pro kovové zárubně nebo kryté panty DUO saténový nikl ("60"-"90" - 3 ks), v barvě UNI MAT PLUS černá 644, kryté panty DUO v černé barvě
nelze použít dveřní zavírač
nelze použít padací těsnění
laminované sklo VSG 22.1; VSG 33.1 není možné

DOPLŇKOVÉ (za příplatek)

rekuperační seřiznutí (pouze standardní výška) **+10%**
ventilační seřiznutí **12/14,50**
čiré tvrzené sklo o tloušťce 4 mm **+10%**

NOVINKA

GALIO
STALIO
LUMEN LOFT



ZÁPISKY

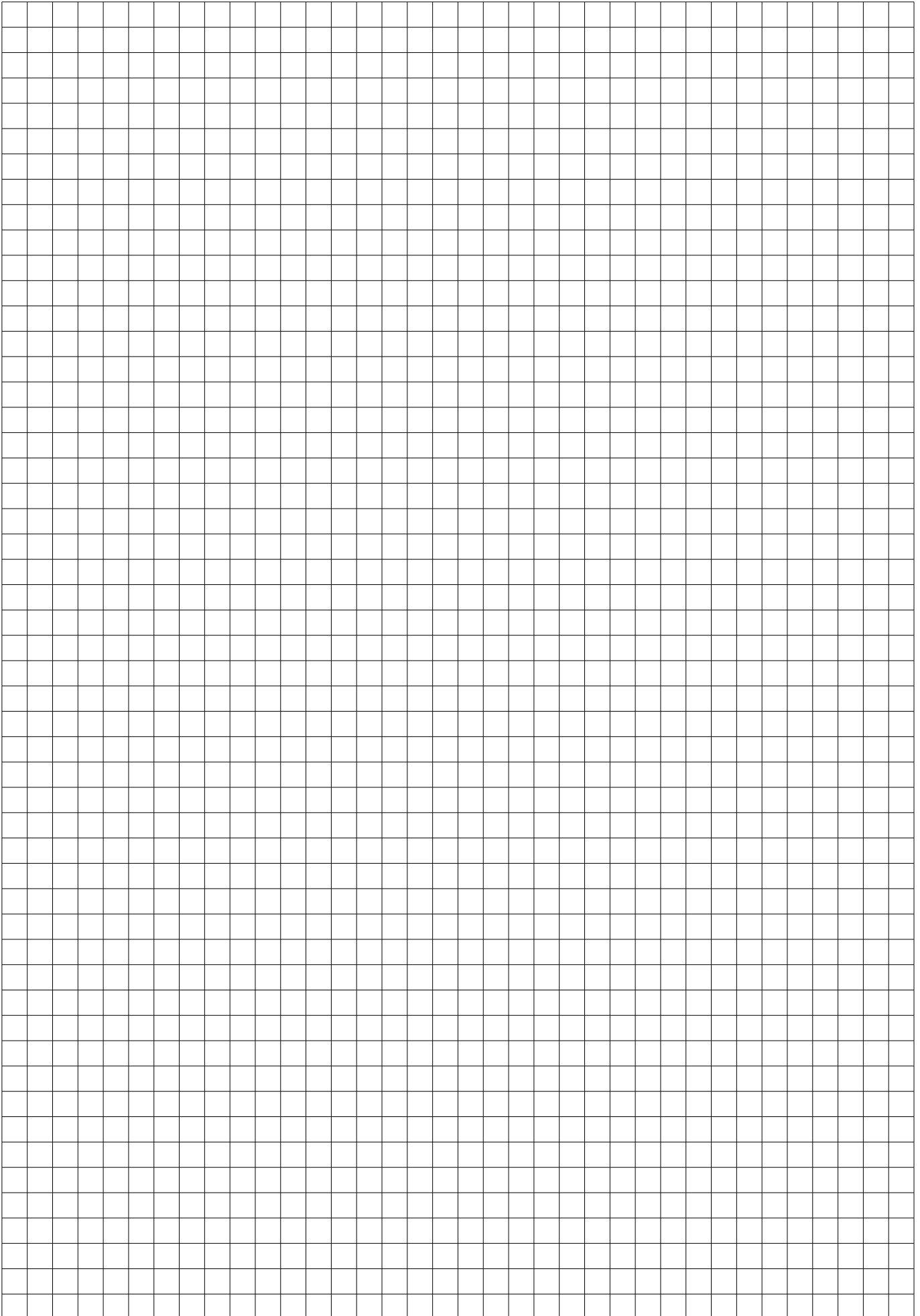



DVEŘE A OKNA

Foerstrova 1688/5
500 02 Hradec Králové
Czech Republic

Uvedené ceny jsou bez DPH.

WWW.POL-SKONE.CZ

info@pol-skone.cz  [polskonecz](https://www.facebook.com/polskonecz)  [polskone_cz](https://www.instagram.com/polskone_cz)

**OBCHODNÍ ZÁSTUPCI PRO
ČESKOU REPUBLIKU A SLOVENSKO**

ZÓNA A
+420 770 167 929
info@pol-skone.cz

ZÓNA B
+420 770 167 928
info@pol-skone.cz

ZÓNA C
+420 606 748 723
info@pol-skone.cz

ZÓNA D
+420 775 291 061
info@pol-skone.cz

ZÓNA E
+420 602 591 802
info@pol-skone.cz

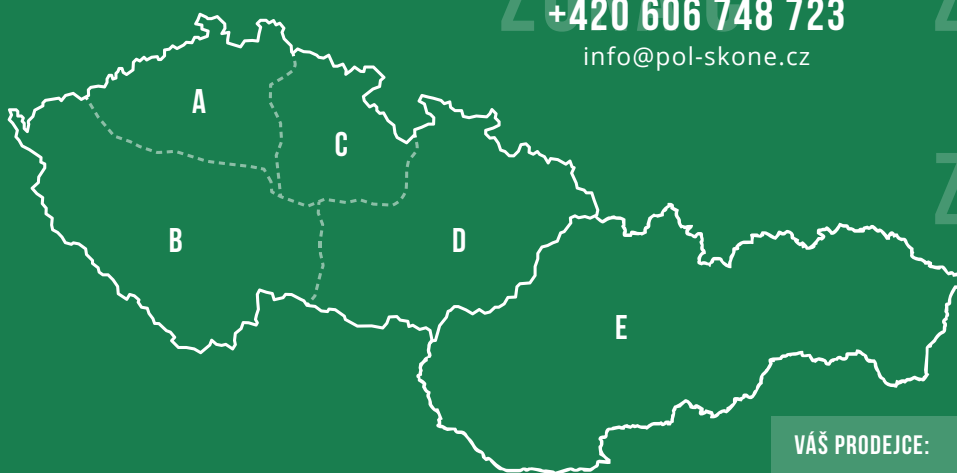

VÁŠ PRODEJCE:



Expedice, administrativa a vzorkovna
Hrobice 52
533 52 Staré Hradiště u Pardubic
info@pol-skone.cz

Vzorkovna a sídlo firmy
Foerstrova 1688/5
500 02 Hradec Králové
showroom@pol-skone.cz
+420 731 022 611