



KATALOG VÝROBKŮ

 **POL-SKONE**

CO NÁS ODLIŠUJE

VÝROBNÍ ZÁVODY POL-SKONE



Z1 LUBLIN



Z4 LUBLIN



Z2 NIEMCE



Z3 BIŁGORAJ



Nejvyšší kvalita z poctivého dřeva

Značka POL-SKONE je zárukou nejvyšší kvality a spolehlivosti. Naše výrobky navrhujeme se záměrem uspokojit i ty nejnáročnější zákazníky. Při výrobě používáme materiál, který připravují naše **vlastní pily** (závody v Niemcích a Biłgoraji), a proto můžeme ručit za **poctivou dřevěnou konstrukci našich výrobků**.



Lidé

POL-SKONE je značka s 33 letou tradicí. **Lidé**, kteří ji tvoří, jsou zárukou znalostí, kompetencí a inovačního potenciálu. Firma od počátku své existence staví na přátelských **vztazích** s obchodními partnery a potvrzuje svou pověst důvěryhodného prodejce a spolehlivého obchodního partnera. **Potřeby zákazníků jsou pro POL-SKONE prioritou.**



Inovativnost

Firma POL-SKONE je otevřená inovacím a změnám v oblasti designu a technologií. Neustále rozšiřuje svou nabídku o další výrobky, které vytyčují **nové směry rozvoje značky** a reagují na nejnovější trendy v oboru interiérového designu.



Komplexní nabídka

Firma POL-SKONE odpovídá na očekávání zákazníků a adresuje svůj výrobní program jak individuálním klientům, tak i institucím. Její produktové portfolio tvoří paleta více než 100 modelů dveří v mnoha variantách. Jsou mezi nimi **interiérové, vchodové nebo technické dveře a také dřevěné, ocelové a hliníkové zárubně**. Ve výrobním programu firmy nechybějí ani **dřevěná okna**, včetně protipožárních modelů. Všechny naše výrobky podrobujeme zkouškám a testům v laboratořích, a proto máme jistotu, že splňují požadované normy.



Široká paleta barevného provedení

Křídla POL-SKONE nabízíme v široké nabídce odstínů a povrchů. Zákazníci mezi nimi najdou **lakované dveře** i dveře **olepené přírodními dýhami a syntetickými fóliemi**. S ohledem na životní prostředí používáme ekologické, vodou ředitelné barvy a komponenty od předních dodavatelů, kteří reprezentují vysoký standard výroby. Naše výrobky představují ideální doplněk pro interiéry zařízené v libovolném stylu.



Značka
odpovědného
lestnictví

Certifikát FSC®

Firma POL-SKONE za 33 let své činnosti obdržela řadu ocenění a certifikátů, které potvrzují nejvyšší kvalitu jejich výrobků a služeb. Jedním z nejdůležitějších ocenění je **mezinárodní Certifikát FSC®** (Forest Stewardship Council®), který je udělován pouze výrobcům splňujícím **nadstandardní požadavky v oblasti ochrany životního prostředí a společenské odpovědnosti**. Certifikát FSC® potvrzuje, že materiály použité k výrobě pocházejí výhradně z certifikovaných lesů, které jsou obhospodařovány v souladu s platnými zákony a dobrou praxí pro ochranu životního prostředí, ekonomiku a s respektem k sociálním hodnotám lidí žijících na daném území.



**DVEŘE A ZÁRUBNĚ
INTERIÉROVÉ**



**DVEŘE A ZÁRUBNĚ
TECHNICKÉ**



NOVINKY



INTERIÉROVÉ DVEŘE A ZÁRUBNĚ

OBSAH

OZNAČENÍ SYMBOLŮ	3
ROZMĚRY KŘÍDEL VNITŘNÍCH DVEŘÍ	4
BAREVNÉ PROVEDENÍ VNITŘNÍCH DVEŘÍ	5
BAREVNÉ PROVEDENÍ KOVOVÝCH ZÁRUBNÍ	9
BAREVNÉ PROVEDENÍ DUBOVÉ PRAHY	9
ZPŮSOBY SPOJOVÁNÍ OBLOŽKOVÝCH LIŠT	10
SYSTÉM REVES	11
INTERIÉROVÉ DVEŘE DO MÍSTNOSTÍ S REKUPERACÍ	12
KŘÍDLO HARMONY SYSTÉM POL-SKONE	13
SKRYTÁ ZÁRUBEŇ HARMONY SYSTÉM POL-SKONE	14
SYSTÉM FLEXI POL-SKONE DO ZÁRUBNĚ HARMONY	15
HARMONY INVEST KOMPLET PRO OBLOŽENÍ PANELY	16
HARMONY INVEST	18

DVEŘE VNITŘNÍ

STŘÍKANÉ

FIORD	20
CAMBIO	22
SIMPLE	24
SUBITO	26
SUBLIME	28
TIARA	30
ESTATO	32
PALAZZO	34
VERTIGO	36
VILANO	38
MODERN	40
MODENA	42

ECO TOP HIGH TOP

LOFTY	44
ARCO	46
INTER-AMBER	48

UNI MAT PLUS

SEDO	50
CREATO	52
HAPTIC	54
MODO	56
VERI	58
EGRO	60
SONATA	68
INVERNO	72

LAMISTONE SILKSTONE LAMINOVANÉ

LOFTY	44
ARCO	46
MODO	56
VERI	58
EGRO	60
FIORI	62
IMPULS	64
ETIUDA	66
SONATA	68
FORTIMO	70
INVERNO	72
NOSTRE	74
MONA	76
SEMPRE	78
DECO	80
PASSO	98

DÝHOVANÉ

LOFTY	44
SEMPRE LUX	82
ESPINA	84
DECO LUX	86
ETIUDA LUX	88

FORTIMO LUX	90
SONATA LUX	92
INTERSOLID	94
INTERSOLID II	96
PASSO	98
ESTATO LUX	100

POSUVY

DVEŘE POSUVNÉ DO STAVEBNÍHO POUZDRA	102
POSUVNÝ SYSTÉM NA STĚNU	104
POSUVNÝ SYSTÉM NA STĚNU PREMIUM	106
POSUVNÝ SYSTÉM NA STĚNU MOVI	107

DVEŘE SPECIÁLNÍ

GALIO	108
STALIO	110
LUMEN	112
LUMEN LOFT	114
SKLÁDACÍ	116
ZVUKOTĚSNÉ	118

ZÁRUBNĚ

PEVNÁ ZÁRUBEŇ MDF	120
PEVNÁ ZÁRUBEŇ POL-SKONE	121
NASTAVITELNÁ ZÁRUBEŇ SYSTÉM DIN	122
NASTAVITELNÁ ZÁRUBEŇ SYSTÉM DIN	123
NASTAVITELNÁ ZÁRUBEŇ SYSTÉM POL-SKONE	124
PEVNÁ KOVOVÁ ZÁRUBEŇ LUMEN	125
NASTAVITELNÁ KOVOVÁ ZÁRUBEŇ LUMEN	126
PEVNÁ KOVOVÁ ZÁRUBEŇ DIAGONAL SYSTÉM POL-SKONE	127
NASTAVITELNÁ KOVOVÁ ZÁRUBEŇ DIAGONAL SYSTÉM POL-SKONE	128
PEVNÁ KOVOVÁ ZÁRUBEŇ SYSTÉM POL-SKONE	129
NASTAVITELNÁ KOVOVÁ ZÁRUBEŇ SYSTÉM POL-SKONE	130
PEVNÁ ZÁRUBEŇ SYSTÉM DUO	131
NASTAVITELNÁ ZÁRUBEŇ SYSTÉM DIN DUO	132
NASTAVITELNÁ ZÁRUBEŇ SYSTÉM DUO	133
NASTAVITELNÁ ZÁRUBEŇ VERTIGO	134
NASTAVITELNÁ ZÁRUBEŇ VERTIGO - PANEL	135
PEVNÁ KOVOVÁ ZÁRUBEŇ DUO SYSTÉM POL-SKONE	136
NASTAVITELNÁ KOVOVÁ ZÁRUBEŇ DUO SYSTÉM POL-SKONE	137
NASTAVITELNÁ ZÁRUBEŇ SYSTÉM REVES	138
NASTAVITELNÁ ZÁRUBEŇ Z MDF K PEVNÉ KOVOVÉ ZÁRUBNĚ	139

TUNELY A OBLOŽENÍ STĚNY	140
NADSVĚTLÍKY PRO ZÁRUBEŇ DIN/DIN DUO	142
NADSVĚTLÍKY PRO PEVNOU ZÁRUBEŇ	143
PANELY K VNITŘNÍM DVEŘÍM SEMPRES	143
LIŠTY, PODLAHOVÉ LIŠTY, HRANY ABS	144
KULATÁ OKÉNKA	145
HORNÍ LIŠTY	145
MOŽNOSTI VENTILACE	146
OCHRANNÉ PRVKY Z NEREZOVÉ OCELI	149
PŘÍSLUŠENSTVÍ	150
KLIKY PRO VNITŘNÍ DVEŘE	152

OZNAČENÍ SYMBOLŮ

KONSTRUKCE

Křídla POL-SKONE jsou vyráběna s různými konstrukcemi a výplněmi, díky čemuž mohou splnit požadavky všech zákazníků a přizpůsobit se jejich potřebám.



KONSTRUKCE KŘÍDLA
dřevěný rám, výplň tvoří vrstva se strukturou „medová plástev“



KONSTRUKCE KŘÍDLA
dřevěný rám, výplň z děrované dřevotřísky



KONSTRUKCE KŘÍDLA
dřevěný rám, výplň z plné dřevotřísky



KONSTRUKCE KŘÍDLA
vrstvené dřevo, lepené



KONSTRUKCE KŘÍDLA
vysoce kvalitní MDF deska



KONSTRUKCE KŘÍDLA
speciální konstrukce POL-SKONE

ROZMĚRY

Standardní rozměry vnitřních dveří jsou uvedeny na str. 6 (některé modely jsou navíc nabízeny v nestandardních velikostech). Informace o rozsazích rozměrů a zárubních jednotlivých modelů dveří najdete na stránkách s jejich popisy.

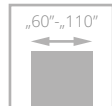

JEDNOKŘÍDLÉ DVEŘE
(rozměrový rozsah)

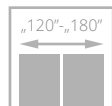

DVOUKŘÍDLÉ DVEŘE
(rozměrový rozsah)

VÝPLNĚ



„medová plástev“



děrovaná dřevotříska



plná dřevotříska

VLASTNOSTI

NOVINKA

NOVINKA
nové výrobky v nabídce POL-SKONE



RYCHLÁ REALIZACE
výroba dveří trvá 10 pracovních dnů + dodávka smluvnímu partnerovi



BESTSELLER
nejoblíbenější modely dveří podle zájmu zákazníků



VÝBĚR INVESTORŮ
výrobky doporučené odborníky

SYSTÉMY

Z hlediska způsobu styku zárubně s křídlem rozlišujeme falcový a bezfalcový systém. V prvním z nich má dřevní křídlo falc (polodrážku), který překrývá zárubeň, u druhého typu pak hrana křídla tvoří se zárubní jednu rovinu. Jedinečný systém Harmony používá zárubeň skrytou ve zdi. V nabídce POL-SKONE najdete také dveře v posuvném systému.



FALCOVÝ systém
FALCOVÝ SYSTÉM
křídlo má falc (polodrážku), který překrývá zárubeň



FALCOVÝ systém CZ/SK
FALCOVÝ SYSTÉM CZ/SK
křídlo má falc (polodrážku), který překrývá zárubeň



BEZFALCOVÝ systém
BEZFALCOVÝ SYSTÉM
rovná hrana křídla tvoří se zárubní jednu rovinu

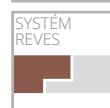

SYSTÉM REVES
SYSTÉM REVES
křídlo má opačný falc (zářez, polodrážku), který tvoří jednu rovinu se zárubní



HARMONY
SYSTÉM HARMONY
systém zárubně skryté ve zdi



POSUVNÝ SYSTÉM
možnost použití v posuvném systému

PARAMETRY

V nabídce POL-SKONE najdete dveře se speciálními technickými vlastnostmi.



zvukotěsné dveře



ohnivzdorné dveře



bezpečnostní dveře



třída mechanické odolnosti II, III nebo IV



tepelná propustnost



kouřotěsné dveře



odolnost vůči klimatickým vlivům



RTG

ROZMĚRY KŘÍDEL VNITŘNÍCH DVEŘÍ

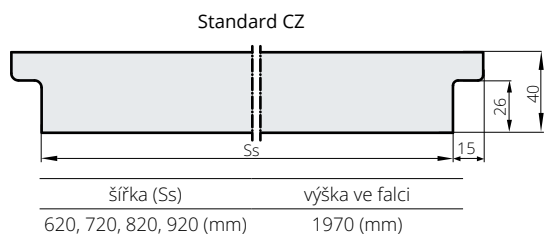

falcová křídla POL-SKONE jsou kompatibilní se všemi zárubněmi, které splňují české oborové normy



Úplný rozměrový rozsah vnitřních dveří se zárubněmi - str. 122-141

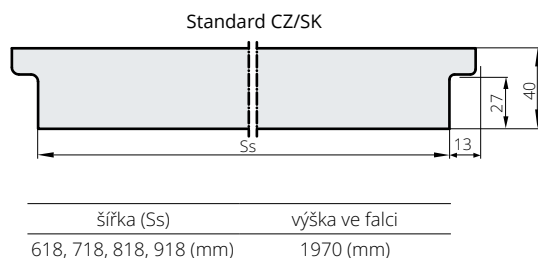

VÝŠKA KLIKY

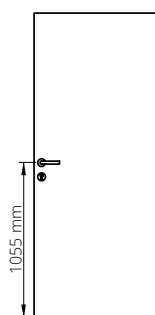

Výška kliky při standardní výšce falcových dveří - 1055 mm od spodní hrany křídla

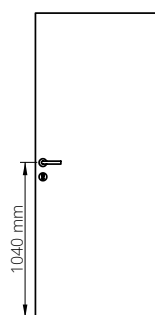

Výška kliky při standardní výšce bezfalcových dveří - 1040 mm od spodní hrany křídla

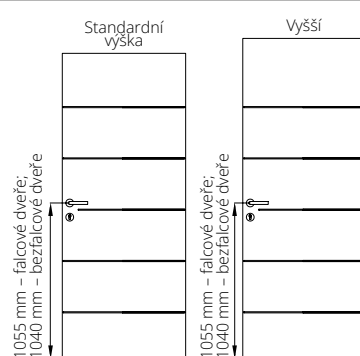

Výška kliky u modelů: SONATA, TIARA, SIMPLE, SUBLIME

jednokřídlé dveře falcové - směry otevírání



levé dveře:
strana s viditelnými panty



pravé dveře:
strana s viditelnými panty

dvoukřídlé dveře falcové - směry otevírání

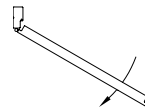

levé dveře:
hlavní křídlo levé - pravé blokováné

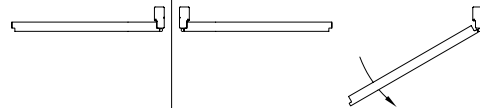

pravé dveře:
hlavní křídlo pravé - levé blokováné

dveře bezfalcové DUO - směry otevírání

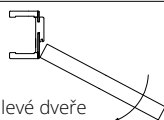

levé dveře

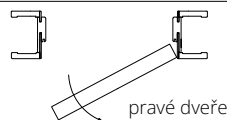

pravé dveře

dveře REVES - směry otevírání

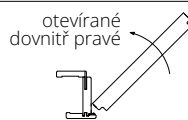

otevírané
dovnitř pravé

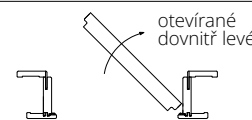

otevírané
dovnitř levé

dveře HARMONY - směry otevírání

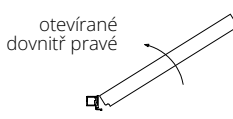

otevírané
dovnitř pravé

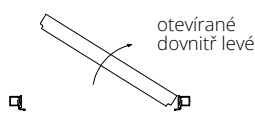

otevírané
dovnitř levé

dveře HARMONY - směry otevírání

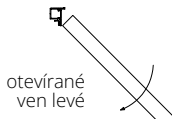

otevírané
ven levé

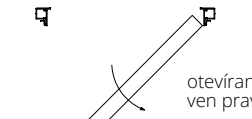

otevírané
ven pravé

SVĚTLOST MEZI KŘÍDLEM A PODLAHOU

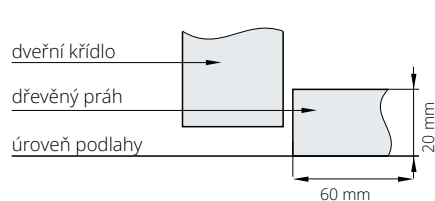
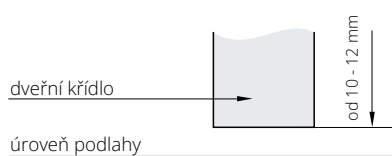

Adresy autorizovaných
montážních firem na:
www.pol-skone.cz



Rozměry pro vnitřní vchodové dveře a vnější dveře najdete na stránkách, které se věnují jednotlivým modelům těchto dveří.

katalog výrobků | bez cen | CZE (cena bez DPH / cena s DPH)

BAREVNÉ PŘEVEDENÍ VNITŘNÍCH DVEŘÍ

ECO TOP

Povrch vyznačující se dokonalou kombinací ceny a kvality, která zajišťuje možnost dlouhodobého použití v domácnostech.

HIGH TOP

Povrch s charakteristikou ECO TOP, navíc s neopakovatelným efektem struktury pravého dřeva.

UNI MAT PLUS

Vyztužená vrstva se vyznačuje hedvábným povrchem a speciální vrstvou odolnou proti otiskům prstů.

LAMISTONE CPL

Povrch s vrstvou chránící proti otěru a působení chemických prostředků. Tento povrch je doporučován pro veřejné budovy a používán v podmínkách intenzivního provozu dveří, např. v hotelích a kancelářských budovách.

SILKSTONE

Povrch s charakteristikou LAMISTONE CPL, navíc s neopakovatelným efektem struktury pravého dřeva.

SILKSTONE CPL 0,5 mm

Povrch s charakteristikou a odolností laminátu CPL 0,5 mm, navíc s neopakovatelným efektem struktury pravého dřeva. Tento povrch je doporučován pro veřejné budovy a používán v podmínkách intenzivního provozu dveří, např. v hotelích a kancelářských budovách.

LAMINOVANÉ

Vysoce odolný povrch doporučovaný pro veřejné budovy a používaný v podmínkách intenzivního provozu dveří, např. v hotelích a kancelářských budovách. Může se vyskytnout rozdíl v odstínu křidel, zárubní a rámečků.

DÝHOVANÉ

DÝHOVANÉ dveře POLSKONE jsou natřeny ekologickým UV lakem. Tento lak má podstatně vyšší odolnost proti poškrábání a působení světla než standardní laky, nanášené i v několika vrstvách. Vzhledem k přírodnímu charakteru dřeva je možné, že se projeví jejich různé odstíny a kresby.

STŘÍKANÉ

Ekologické akrylové barvy, odstíny vzorníku RAL a NCS* (kromě metalických) – příplatek podle tabulky barev u jednotlivých modelů

ECO TOP

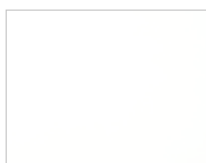

120 bílá



121 dub



132 ořech

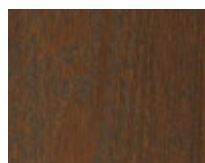

135 anglický dub



141 dub Salinas



158 medový dub

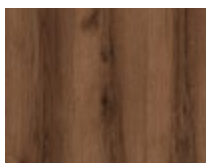

159 dub delano



160 dub sonoma



161 dub halif

HIGH TOP



148 kávový jasan

UNI MAT PLUS



640 grafit



641 titano

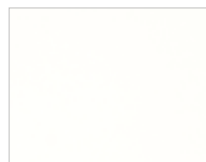

642 bílá



643 béžová



644 černá



645 lava



646 stone



647 indigo



648 moss



649 sage

*barvy dostupné po konzultaci s obchodním oddělením
Uvedené barvy se mohou lišit od skutečných odstínů. Může se vyskytnout rozdíl v odstínu křidel, zárubní a rámečků.

**DÝHOVANÉ
SKUPINA A**

312 limba



334 dub evropský

**DÝHOVANÉ
SKUPINA B**

323 rustikální dub



340 eben

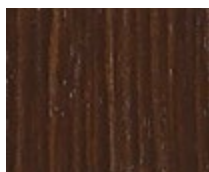

351 marrone



376 ocelový dub

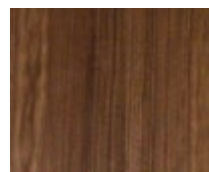

390 přírodní ořech

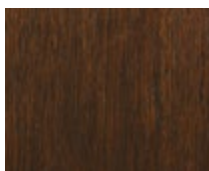

404 tmavý ořech

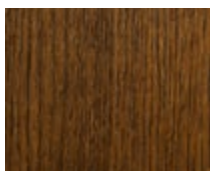

405 světlý ořech



421 cappucino

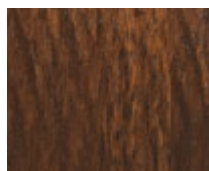

422 mokka



424 teak

**DÝHOVANÉ
SKUPINA C**

311 světlý dub



370 bělený dub

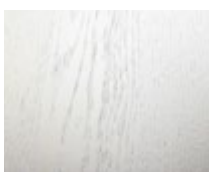

450 bílá matná

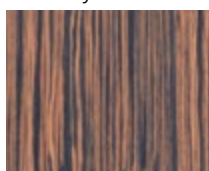

451 černá matná

**DÝHOVANÉ
SKUPINA D**

460 makassar

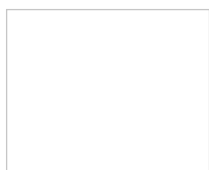
STŘÍKANÉ

001 bílá (RAL 9003)

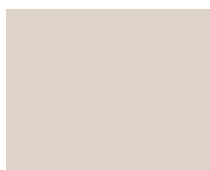
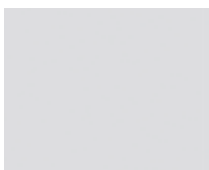
0M5 béžová mat
NCS s2005 Y50R0M6 šedá mat
(RAL 7047)

649 sage



šedivá (RAL 7035)

BLACK

002 černá (RAL 9005)

odstíny vzorníku RAL a
NCS

*barvy NCS dostupné po konzultaci s obchodním oddělením

VZORNÍK RAL rozdělení barev podle stupně intenzivnosti barvy (netýká se kovových zárubní) Barevné provedení kovových zárubní – str. 11

SKUPINA I příplatek podle tabulky příplateků

6020 7002 7042 8000 9002

SKUPINA II příplatek podle tabulky příplateků

1000 1001 1002 1012 1013 1014 1015 1020 3011 3016 4002 4006 5001 5002 5005 5007 5008 5009 5010 5012 5013 5015 5017 5019 5022 5024 6000 6001 6004 6005 6007 6009 6012 6013 6014 6015 6016 6021 6022 6024 6026 6028 6029 6032 6034 7000 7001 7003 7004 7005 7006 7008 7009 7010 7011 7012 7013 7015 7016 7021 7022 7023 7024 7026 7030 7031 7032 7033 7034 7035 7036 7037 7038 7039 7040 7043 7044 7045 7046 7047 8001 8003 8007 8008 8011 8014 8015 8016 8017 8019 8022 8023 8025 8027 8028 9001 9010 9016 9018

SKUPINA III příplatek podle tabulky příplateků

1011 1021 1027 1037 2011 3009 3012 3013 3014 3015 4010 5003 5004 5011 5014 5018 5021 6002 6006 6008 6010 6017 6018 6025 6027 6033 8002 8004 8012

SKUPINA IV příplatek podle tabulky příplateků

1007 1016 1018 1032 2000 2004 3000 3002 3017 3018 3027 4001 4003 4004 4005 4007 4008 4009 5000 5023 6003 6011 6019 6031 8024

SKUPINA V příplatek podle tabulky příplateků

1003 1004 1005 1006 1017 1019 1023 1024 1028 1033 1034 2001 2002 2003 2008 2009 2010 2012 3001 3020 3022 3028 3031 6037

Uvedené barvy se mohou lišit od skutečných odstínů. Může se vyskytnout rozdíl v odstínu křídla, zárubní a rámečků.

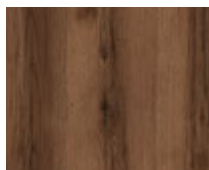
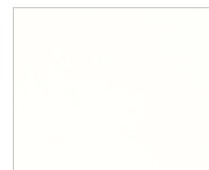
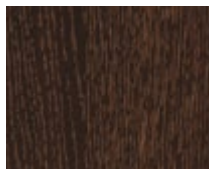
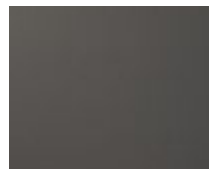
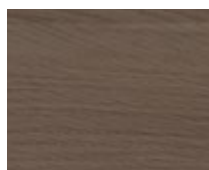
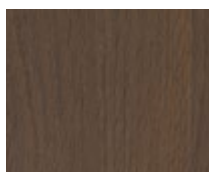
**LAMISTONE
CPL****231** dub halif**232** ořech segato**240** jilm bělený V**241** jilm pískový V**242** jilm šedý V**243** dub delano**244** černá**247** industry 1**250** dub terra**258** bílá**260** bílý dub**263** ořech premium**265** wenge**289** šedá**531** antracit**SILKSTONE****230** dub gran**254** antracit Royal H**255** polský jasan H**276** polský dub**293** antracit Royal**294** jasan Royal**295** merbau Royal**296** polský jasan**297** nugát Royal**299** jasan Royal H**SILKSTONE
CPL 0,5 mm*****976** polský dub**993** antracit Royal**994** jasan Royal**995** merbau Royal**996** polský jasan**997** nugát Royal

*barvy dostupné po konzultaci s obchodním oddělením
Uvedené barvy se mohou lišit od skutečných odstínů. Může se vyskytnout rozdíl v odstínu křídel, zárubní a rámečků.

**LAMINOVANÉ
CPL 0,2 mm**

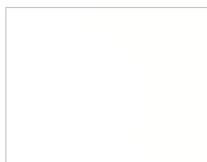

820 bílá



228 ořech segato

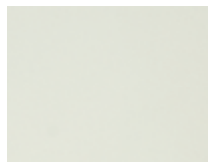

222 šedá



225 dub terra



227 dub delano



229 dub



280 dub halif



821 antracit



844 černá



849 industry 3**



863 ořech premium

**LAMINOVANÉ
CPL 0,5 mm***

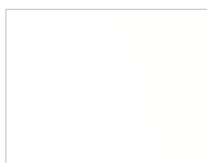

945 bílá struktura



252 dub



922 šedá struktura

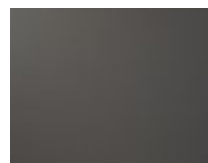

926 antracit struktura

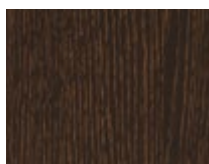

965 wenge



946 černá struktura



963 ořech premium



961 dub halif

**LAMINOVANÉ
CPL 0,7 mm***

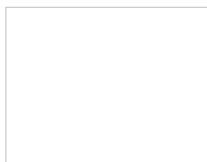

745 bílá struktura



722 šedá struktura



779 dub

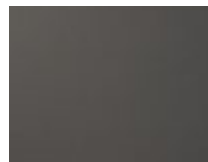

726 antracit struktura

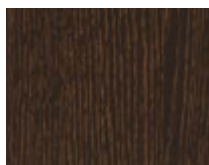

765 wenge



746 černá struktura



763 ořech premium



761 dub halif

**LAMINOVANÉ
HPL***

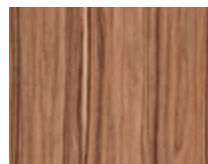
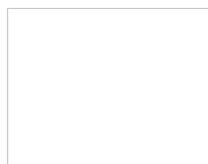
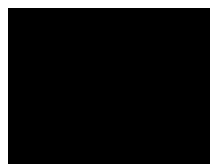

Povrchy HPL lze použít k modelům: HARMONY INVEST, DECO, DVEŘE SKLÁDACÍ, ZVUKOIZOLAČNÍ, VCHODOVÉ CERBER PLUS, B-30, RC3.

*barvy dostupné po konzultaci s obchodním oddělením

**barvy budou dostupné do vyčerpání zásob

Uvedené barvy se mohou lišit od skutečných odstínů. Může se vyskytnout rozdíl v odstínu křídél, zárubní a rámečků.

BAREVNÉ PROVEDENÍ KOVOVÝCH ZÁRUBNÍ

Standardní nástřik je dostupný ve 3 provedeních:
POLOMAT (standard), MATNÉ, POLOLESK (po konzultaci s obchodním oddělením)
Automatická aplikace práškové barvy zaručuje jednotnost natírané plochy.

STANDARDNÍ BARVY

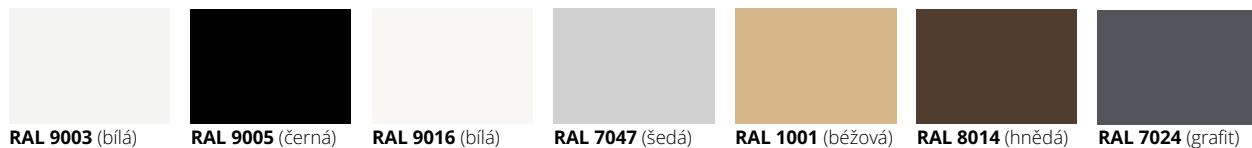

BARVY STRUKTURA



TABULKA DOPLATKŮ ZA BAREVNÉ ODSTÍNY RAL platí pro kovové zárubně

Rozdělení barev	doplatek dle počtu		
	(1-5 ks)	(6-10 ks)	(nad 10 ks)
SKUPINA I	•	•	•
SKUPINA II	•	•	•
SKUPINA III	•	•	•
SKUPINA IV	•	•	•
SKUPINA V	•	•	•

dveře STALIO, GALIO



TABULKA DOPLŇKŮ - STRUKTURY

Příplatek k základní ceně kovové zárubně		
falcový systém		•
bezfalcový systém		•
HARMONY v barvě RAL 9003, RAL 9005		•

ROZDĚLENÍ BAREVNÝCH ODSTÍNŮ RAL (platí pro kovové zárubně)

SKUPINA I																																																
1000	1002	1011	1013	1015	1019	1020	3009	4001	5000	5001	5004	5005	5007	5008	5009	5010	5011	5013	5014	5017	5019	5020	5021	5022	5023	5024	6000	6003	6004																			
6005	6006	6007	6008	6011	6012	6013	6014	6015	6019	6020	6026	6027	6033	6034	7000	7001	7002	7003	7004	7005	7006	7008	7009	7010	7011	7012	7013	7015	7016																			
7021	7022	7023	7026	7030	7031	7032	7033	7034	7035	7036	7037	7038	7039	7040	7042	7043	7044	7045	7046	8000	8001	8002	8003	8004	8007	8011	8012	8015	8017																			
8019	8022	8023	8025	8028	9001	9002	9010	1024HR	6021HR	9004HR	9005HR																																					
SKUPINA II																																																
1014	3000	3001	3002	3004	3007	3011	3013	3016	4002	4008	5002	5003	5012	5015	5018	6017	6022	6025	6029	9018	3031HR	4005HR	4006HR	6002HR	8008HR																							
SKUPINA III																																																
3003	3005	3020	3022	6010	6018	6024	1024HR	4004HR	4010HR	6032HR																																						
SKUPINA IV																																																
3012	3014	6001	6028	3027HR	4003HR	4007HR	6037HR																																									
SKUPINA V																																																
1003	1004	1005	1006	1016	1017	1018	1021	1023	1027	1032	1033	1034	1037	2000	2001	2002	2004	2009	2010	2011	2012	3018	9006	1027HR	1028HR	2003HR	2008HR	3028HR																				

BAREVNÉ PROVEDENÍ DUBOVÉ PRAHY

platí pro modely CERBER PLUS, B-30, RC3, RC4



dubový lakovaný práh, **ALU lišta v stříbrné barvě** (standard)



dubový lakovaný práh v šedé barvě, **ALU lišta v stříbrné barvě** (volitelně)



dubový lakovaný práh v hnědé barvě, **ALU lišta v černé barvě** (volitelně)



dubový lakovaný práh v černé barvě, **ALU lišta v černé barvě** (volitelně)

ZPŮSOBY SPOJOVÁNÍ OBLOŽKOVÝCH LIŠŤ

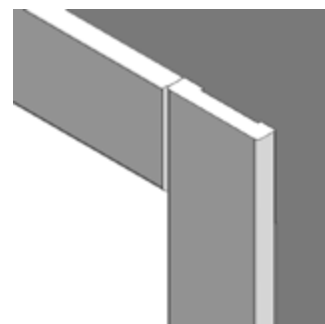
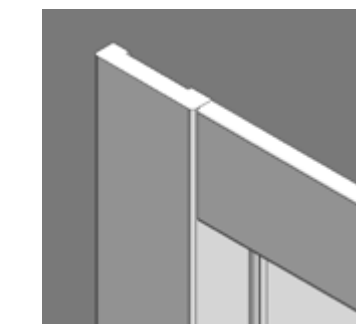
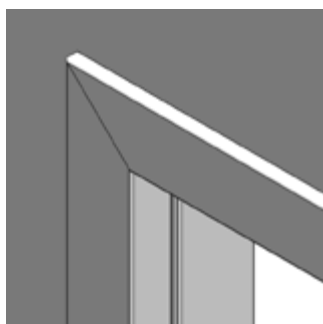

vodorovná obložková
lišta 12 mm

svislá obložková
lišta 16 mm

vodorovná obložková
lišta 16 mm

svislá obložková
lišta 16 mm

VERZE A, B

obložkové lišty spojované pod úhlem 45°,
obložkové lišty 60 mm

obložkové lišty spojované pod úhlem 45°,
obložkové lišty 80 mm

VERZE B 90°

spojení obložkových lišt na 90°,
obložkové lišty 80 mm (platí pro zárubeň DIN
verze B, zárubeň DUO a DIN DUO)

VERZE C 90°

spojení obložkových lišt na 90°,
obložkové lišty 80 mm
(platí pro zárubeň DIN verze B, DIN DUO)

SKLO VE DVEŘÍCH

Zkontrolujte, z které strany se nachází
matná strana skla

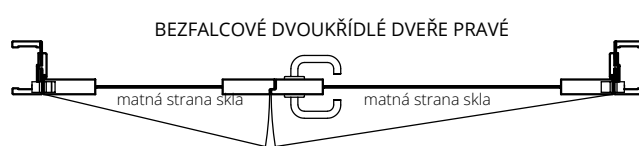
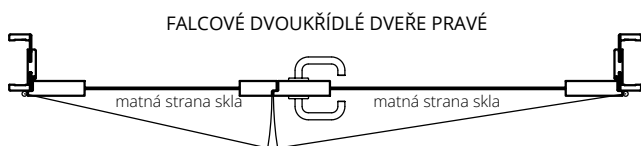

POSUVNÝ SYSTÉM – DVEŘE POSUVNÉ DO STAVEBNÍHO POUZDRA

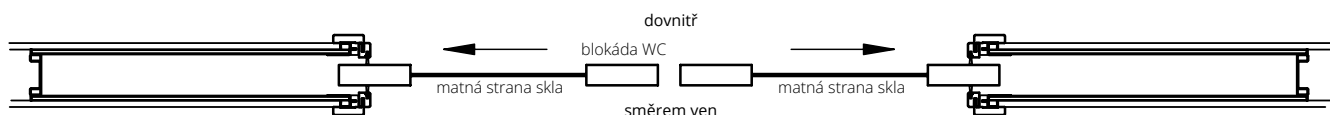

POSUVNÝ SYSTÉM – DVEŘE POSUVNÉ DO STAVEBNÍHO POUZDRA

levé dveře

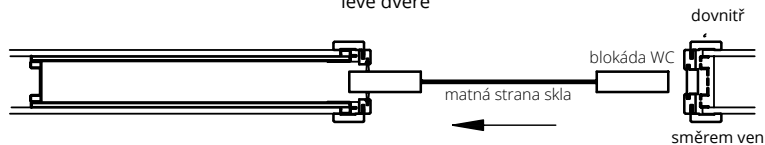

SYSTÉM NA STĚNU

levé dveře





SYSTÉM REVES

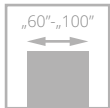

křídlo systém REVES (vlevo), pravé – otevírané dovnitř;
křídlo systém DUO (vpravo), levé – otevírané ven

Konstrukci dveří tvoří **dřevěný rám** obložený dvěma HDF deskami. Dveře jsou ve standardním provedení vyplněné voštinou. Za příplatek mohou být vyplněny děrovanou nebo plnou dřevotřískovou deskou. Křídlo REVES nabízíme u modelů s plným křídlem (bez prosklení): CAMBIO, SIMPLE, SUBLIME, TIARA, VERTIGO, VILANO, MODERN, MODENA, LOFTY, INTER-AMBER, HAPTIC, IMPULS, SONATA, INVERNO, NOSTRE, DECO, ESPINA, DECO LUX, SONATA LUX, ESTATO, CREATO, ESTATO LUX, PALAZZO. Křídlo REVER nabízíme v modelech se sklem: IMPULS W13, IMPULS W14, ESTATO A01, ESTATO A02, ESTATO A03, ESPINA W01, CREATO A01, CREATO A02, CREATO A03, ESTATO LUX A01, ESTATO LUX A02, ESTATO LUX A03

Kombinace systémů DUO a REVES přináší nové možnosti, jak navrhovat interiér. Ze strany chodby umožňuje dodržet identický vzhled dveří, které se mohou otevírat různým směrem. Plocha křídla v obou systémech je zarovnaná s plochou zárubně a tvoří s ní jednu rovinu. Panty jsou skryté, a proto na straně chodby nebude viditelný rozdíl v jejich konstrukci.



skrytý pant DUO,
stříbrná barva – systém DUO



skrytý pant TE,
stříbrná barva – systém REVES
(kapsa pantu je černá a pohyblivá část stříbrná)

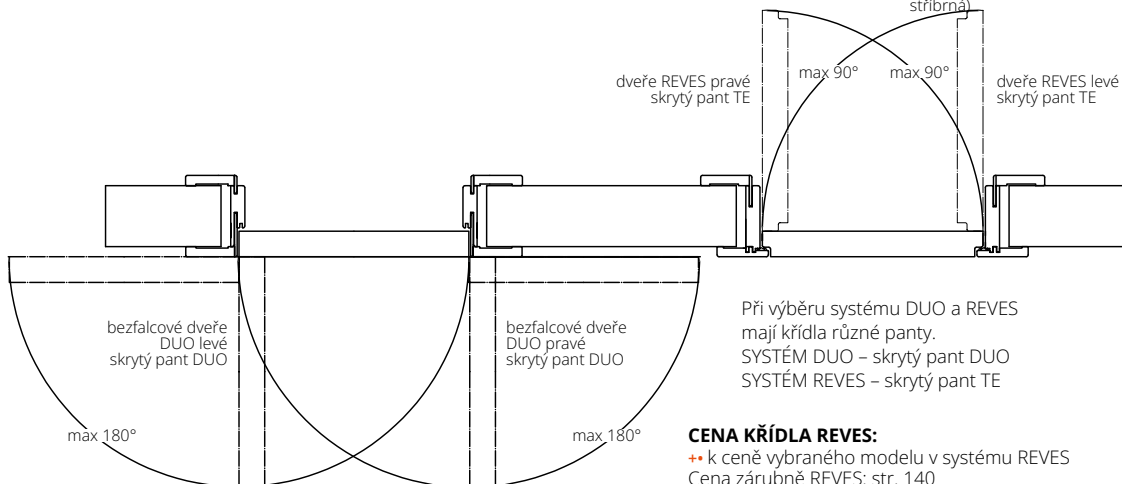

CENA KŘÍDLA REVES:

++ k ceně vybraného modelu v systému REVES
Cena zárubně REVES: str. 140

VYBAVENÍ

STANDARDNÍ

magnetický zadlabací zámek, na klíč (rozteč 90 mm), na vložku (rozteč 85 mm) nebo s WC zamykáním – oliva (rozteč 90 mm)
panty: skrytý TE chrom satén („60“-„80“ – 2 ks, „90“-„100“ – 3 ks)
lišty napojované pod úhlem 45° (bez možnosti napojení pod úhlem 90°)

bez možnosti přidání elektrozámku

DOPLŇKOVÉ (za příplatek)

- výplň z děrované dřevotřískové desky
- výplň z plné dřevotřískové desky (vhodné použít 3 panty na křídle)
- **padací těsnění**
- třetí pant v křídle (cena za 1ks):
 - skrytý TE pro šířku „60“-„80“
 - změna standardního pantu v chrom satén barvě na pant DUO v bílé nebo černé barvě (cena za 1ks)
 - výměna standardního zámku stříbrné barvy za černou nebo leštěnou zlatou
 - dveře vyšší o 50 mm nebo 100 mm (vhodné použít 3 panty na křídle)
 - dveře vyšší o 200 mm (vhodné použít za příplatek 3. pant na křídle) Cambio 00, Loft, INTER AMBER A00, Haptic 00, Impuls W01, Deco 00, Deco LUX 00
 - dveře nižší o 50 mm nebo 100 mm bez příplatku
- maximální výška dveří se zárubní REVES – 2288 mm (Hd)

POZOR: dveře jsou dostupné pouze v polské normě (bližší info u obchodních zástupců)

EURO aktuální cena



CZK aktuální cena



křídlo systém REVES (vlevo), pravé – otevíraní dovnitř;
křídlo systém DUO (vpravo), levé – otevíraní ven

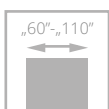

INTERIÉROVÉ DVEŘE DO MÍSTNOSTÍ S REKUPERACÍ

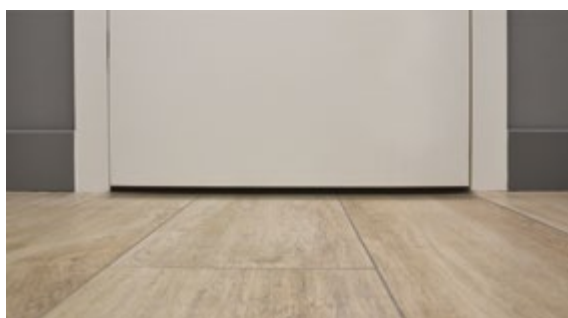

seřiznutí kvůli rekuperaci

Zkrácené dveře pro domy s rekuperačním systémem nabízíme u těchto modelů: CAMBIO, SIMPLE, TIARA, INTER-AMBER, IMPULS, SONATA, INVERNO, NOSTRE, DECO, DECO LUX, HARMONY, SUBLIME, VILANO, VERTIGO, FIORD, MODERN, MODENA, HAPTIC.

Zkrácení dveří pro rekuperační systém, u modelů dveří: ARCO, SEDO, MODO, VERI, EGRO, FIORI, FORTIMO, MONA, SEMPRES, SEMPRE LUX, FORTIMO LUX (při standardní výšce) •

Křídla jsou kratší o 15 mm, než je standardní výška, tj. 1955 mm (falcové) a 1970 mm (bezfalcové), zárubeň má standardní výšku.

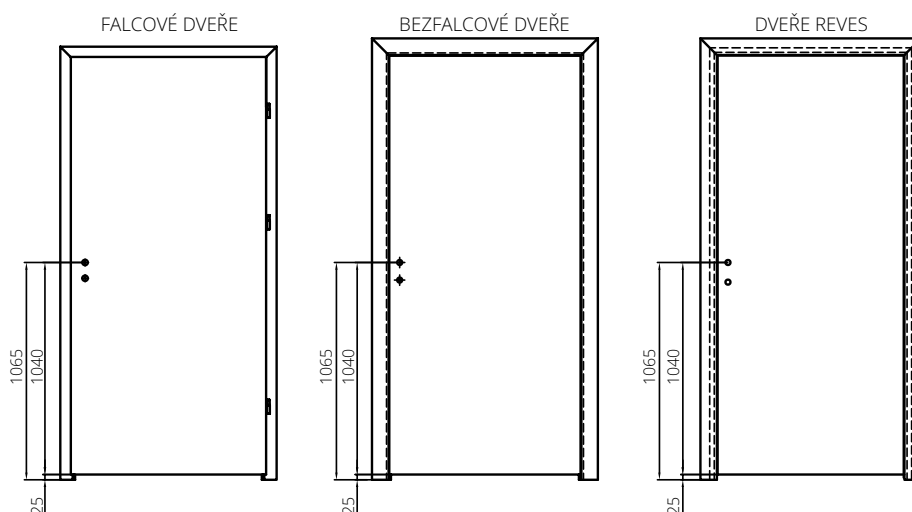

Dveře do domů s rekuperací jsou v nabídce za cenu kompletních standardních dveří. V konfigurátoru je k dispozici možnost výběru **SEŘÍZNUTÍ KVŮLI REKUPERACI** pouze při výběru celého kompletu křídla a zárubně ve standardní výšce.



rekuperační seřiznutí ve dveřích CAMBIO, verze 00, nastavitelná zárubeň SYSTÉM DIN

EURO aktuální cena



CZK aktuální cena





KŘÍDLO

HARMONY SYSTÉM POL-SKONE

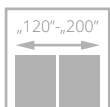
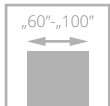

* jednokřídlé dveře se skrytou zárubní HARMONY s plnou dřevotřískou, vybavené s padacím těsněním má tyto parametry vzduchová neprozvučnost $R_w=27$ dB

PARAMETRY

Třída mechanické odolnosti: 2. třída mechanické odolnosti - tj. střední používání.

KONSTRUKCE KŘÍDLA

Křídlo v bezfalcovém systému (otevírané směrem ven) nebo s falcen (otevírané dovnitř). Konstrukci křídla tvoří **rám z jehličnatého dřeva** obložený oboustranně HDF deskami.

Výplň křídla se strukturou „medová plástev“ (standard), děrovaná nebo plná dřevotřísková (za doplatek). Jmenovitá tloušťka křídla je 40 mm.

Konstrukce křídla umožňuje lícování s povrchem zárubně.

POVRCHOVÁ ÚPRAVA KŘÍDLA

Hladký povrch křídla HARMONY IDEA, v základním nátěru pro samostatné natření, laminovaný, stříkaný nebo dýhovaný (např. za účelem sjednocení odstínu křídla, zárubně a stěny).

PŘÍSLUŠENSTVÍ

Standardní vybavení: skrytý pant (nastavitelný ve 3 rovinách) magnetický zámek na cylindrickou vložku, klíč nebo WC

Doplňkové vybavení (za příplatek):

výplň z děrované dřevotřískové desky ++

výplň z plné dřevotřískové desky ++

padací těsnění ++

doplňkový pant do křídla v barvě bílá, černá nebo stříbrná ++

ventilační seříznutí ++

válečkový zámek HOBES 2784 ++

příprava pro doplňkový pant (příplatek ke křídlu) ++

rekuperační seříznutí – bez příplatku

úprava křídla pro jednostrannou montáž zrcadla nebo desky o tloušťce 4 mm

++ (podmínkou je plná deska a dodatečný pant. Množství pantů "60-80" - 3 kusy, "90-100" - 4 panty. Doporučujeme montáž rozetového kování).

Maximální výška křídla pro montáž zrcadla je 2240/2250 mm.

Možnost objednání křídla HARMONY zkrácené o násobky 10 mm – maximálně lze zkrátit o 100 mm *.

Na objednávku lze vyrobit asymetricky rozdělené dvoukřídlé dveře.

ŠÍŘKA

jednokřídlé dveře				dvoukřídlé dveře				
typ	S _d *	S _d **	S _o	typ	S _d *	S _o *	S _d **	S _o **
„60“	696	693	710	„60“+„60“	1315	1330	1309	1325
„70“	796	793	810	„70“+„70“	1515	1530	1509	1525
„80“	896	893	910	„80“+„80“	1715	1730	1709	1725
„90“	996	993	1010	„90“+„90“	1915	1930	1909	1925
„100“	1096	1093	1110	„100“+„100“	2115	2130	2109	2125

VÝŠKA

CZ norma:	Hd	Ho	PL norma:	Hd	Ho
1960/1970	2012*	2020*	2092*	2092*	2100*
	2001**	2009**	2082**	2082**	2090**

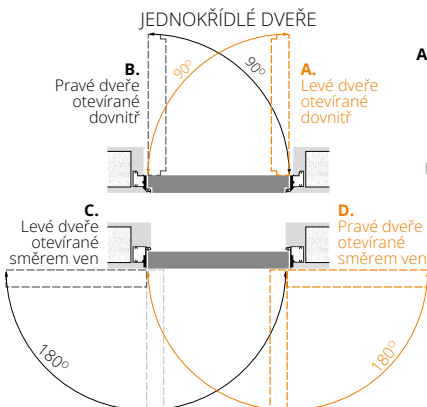

DVOUKŘÍDLÉ DVEŘE

A. Levé dveře otevírané dovnitř

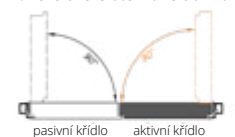

B. Pravé dveře otevírané dovnitř

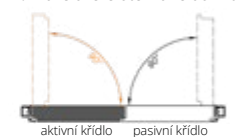

C. Levé dveře otevírané směrem ven



D. Pravé dveře otevírané směrem ven

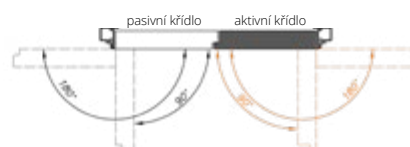

S_d – šířka na vnější straně zárubně

S_o – šířka montážního otvoru

H_d – výška dveří na vnější straně zárubně

H_o – výška montážního otvoru

* dveře otevírané dovnitř

** dveře otevírané směrem ven

KŘÍDLO DO ZÁRUBNĚ HARMONY

HARMONY IDEA – OTEVŘENO VAŠIM NÁPADŮM NA DESIGN

Rozměry křídla	NOVINKA HARMONY IDEA	Křídlo v základním povrchu k samostatnému natření	UNI MAT PLUS			DÝHOVANÉ		
			LAMISTONE	STŘÍKANÉ bílá bílé panty	STŘÍKANÉ běžová, šedá bílé panty	BLACK RAL 9005 černé panty	SKUPINA A	SKUPINA B
„60“ - „90“ x 2040/2050 mm	•	•	•	•	•	•	•	•
CZ „60“ - „90“ x 1960/1970	•	•	•	•	•	•	•	•
„100“ x 2040/2050 mm	•	•	•	•	•	•	•	•
CZ „100“ x 1960/1970	•	•	•	•	•	•	•	•
„60“ - „90“ x 2140/2150 mm	•	•	•	•	•	•	•	•
„100“ x 2140/2150 mm	•	•	•	•	•	•	•	•
„60“ - „90“ x 2240/2250 mm	•	•	•	•	•	•	•	•
„100“ x 2240/2250 mm	•	•	•	•	•	•	•	•
„60“ - „90“ x 2340/2350 mm	•	•	•	•	•	•	•	•
„100“ x 2340/2350 mm	•	•	•	•	•	•	•	•
„60“ - „90“ x 2440/2450 mm	•	•	•	•	•	•	•	•

SKRYTÁ ZÁRUBEŇ

HARMONY SYSTÉM POL-SKONE



PATENTOVANÉ SPOJENÍ



ZÁRUBEŇ BAREVNÁ PŘÍKROVÍ

Skrytá zárubeň pro křídla otevíraná směrem dovnitř nebo ven - hliníková eloxovaná nebo hliníková surová pro samostatné natření podle barvy stěny, v bílém nátěru (RAL 9003) nebo v černém nátěru (RAL 9005)

PŘÍSLUŠENSTVÍ

Standardní vybavení:
skrytý pant (nastavitelný ve 3 rovinách) – počet pantů dle tabulky magnetický zámek na cylindrickou vložku, klíč nebo WC

Doplňkové vybavení (za příplatek):
zárubně v metalických barvách (str. 11) •
skrytý pant pro zárubně Harmony v bílé, černé nebo stříbrné barvě •
úprava zárubně pro válečkový zámek HOBES 2784 •
možnost objednat zárubeň s protiplechem reverzním od • nebo averzním od • – po konzultaci s obchodním oddělením
možnost objednat zárubně HARMONY zkrácené o násobky 10 mm – maximálně lze zkrátit o 100 mm •

ZÁRUBEŇ HARMONY PRO JEDNOKŘÍDLÉ DVEŘE

Rozměry křídla a počet pantů	k samostatnému natření (surový hliník)	eloxovaný hliník	STŘÍKANÉ bílá, béžová, šedá bílé panty
			BLACK RAL 9005 černé panty
„60“-„80“ x 1960/1970 mm PL „60“-„80“ x 2040/2050 mm (2 skryté panty)	•	•	•
„90“-„100“ x 1960/1970 mm PL „90“-„100“ x 2040/2050 mm (3 skryté panty)	•	•	•
„60“-„100“ x 2140/2150 mm (3 skryté panty)	•	•	•
„60“-„100“ x 2240/2250 mm (3 skryté panty)	•	•	•
„60“-„100“ x 2340/2350 mm (4 skryté panty)	•	•	•
„60“-„100“ x 2440/2450 mm (4 skryté panty)	•	•	•

ZÁRUBEŇ HARMONY PRO DVOUKŘÍDLÉ DVEŘE

Rozměry křídla a počet pantů	k samostatnému natření (surový hliník)	eloxovaný hliník	STŘÍKANÉ bílá, béžová, šedá bílé panty
			BLACK RAL 9005 černé panty
„60“+„60“, „70“+„70“, „80“+„80“ PL „60“+„60“, „70“+„70“, „80“+„80“ x 2040/2050 mm x 1960/1970 mm (4 skryté panty)	•	•	•
„90“+„90“, „100“+„100“ PL „90“+„90“, „100“+„100“ x 2040/2050 mm x 1960/1970 mm (6 skryté panty)	•	•	•
„60“+„60“, „70“+„70“, „80“+„80“, „90“+„90“, „100“+„100“ x 2140/2150 mm (6 skryté panty)	•	•	•
„60“+„60“, „70“+„70“, „80“+„80“, „90“+„90“, „100“+„100“ x 2240/2250 mm (6 skryté panty)	•	•	•
„60“+„60“, „70“+„70“, „80“+„80“, „90“+„90“, „100“+„100“ x 2340/2350 mm (8 skryté panty)	•	•	•
„60“+„60“, „70“+„70“, „80“+„80“, „90“+„90“, „100“+„100“ x 2440/2450 mm (8 skryté panty)	•	•	•

EURO aktuální cena



CZK aktuální cena



SYSTÉM FLEXI

POL-SKONE DO ZÁRUBNĚ HARMONY



CZK aktuální cena



EURO aktuální cena

**VZOR
S PATENTEM**

Regulační sada z MDF

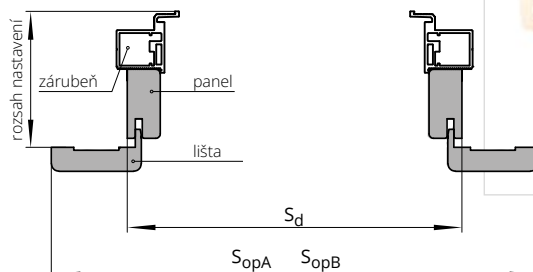

SESTAVENÍ PRVKŮ

rozsah nastavení	Zárubeň HARMONY ODW	rozsah nastavení	Zárubeň HARMONY ODZ	rohová lišta nastavitelná	panel
HW1 85-90	Zárubeň HARMONY ODW	HZ1 95-100	Zárubeň HARMONY otevřená ven ODZ	12 mm	46 mm
HW2 90-95		HZ2 100-105		12 mm	51 mm
HW3 95-105		HZ3 105-115		16 mm	56 mm
HW4 105-130		HZ4 115-140		32 mm	66 mm
HW5 130-150		HZ5 140-160		32 mm	91 mm
HW6 150-170		HZ6 160-180		32 mm	111 mm
HW7 170-190		HZ7 180-200		32 mm	131 mm
HW8 190-210		HZ8 200-220		32 mm	151 mm
HW9 210-230		HZ9 220-240		32 mm	171 mm
HW10 230-250		HZ10 240-260		32 mm	191 mm
HW11 250-270		HZ11 260-280		32 mm	211 mm
HW12 270-280		HZ12 280-300		32 mm	231 mm
HW13 280-300		HZ13 300-320		32 mm	251 mm

otevřená dovnitř						otevřená ven						
stavební rozměr	Sd	SopA	SopB	Hd	HopA	HopB	Sd	SopA	SopB	Hd	HopA	HopB
„60“	683	783	823	2006	2056	2076	663	763	803	1987	2037	2057
„70“	783	883	923				763	863	903			
„80“	883	983	1023				863	963	1003			
„90“	983	1083	1123				963	1063	1103			
„100“	1083	1183	1223				1063	1163	1203			

Maximální montážní výška ODW - Hd 2286 mm

Maximální montážní výška ODZ - Hd 2267 mm

Sd - šířka po vnější straně zárubně

Hd - výška po vnější straně zárubně

SopA - šířka po vnější straně lišty „60 mm“

HopA - výška po vnější straně lišty „60 mm“

SopB - šířka po vnější straně lišty „80 mm“

HopB - výška po vnější straně lišty „80 mm“

symbol	rozsah* v mm**	symbol	rozsah* v mm**	ECO TOP	STŘÍKANÉ ** bílá	STŘÍKANÉ ** běžová, šedá	STŘÍKANÉ BLACK RAL 9005	UNI MAT PLUS	DÝHOVANÉ	
								LAMISTONE	SKUPINA A (311, 312, 334)	SKUPINA B (323, 370, 372, 376, 377, 390, 404, 405, 421, 422, 424,)
HW1	85-90	HZ1	95-100	•	•	•	•	•	•	•
HW2	90-95	HZ2	100-105	•	•	•	•	•	•	•
HW3	95-105	HZ3	105-115	•	•	•	•	•	•	•
HW4	105-130	HZ4	115-140	•	•	•	•	•	•	•
HW5	130-150	HZ5	140-160	•	•	•	•	•	•	•
HW6	150-170	HZ6	160-180	•	•	•	•	•	•	•
HW7	170-190	HZ7	180-200	•	•	•	•	•	•	•
HW8	190-210	HZ8	200-220	•	•	•	•	•	•	•
HW9	210-230	HZ9	220-240	•	•	•	•	•	•	•
HW10	230-250	HZ10	240-260	•	•	•	•	•	•	•
HW11	250-270	HZ11	260-280	•	•	•	•	•	•	•
HW12	270-280	HZ12	280-300	•	•	•	•	•	•	•
HW13	280-300	HZ13	300-320	•	•	•	•	•	•	•

* v rozsahu nastavení je zohledněna tloušťka hliníkové zárubně

** lišty o šíři 80 mm

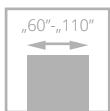

ZVUKOTĚSNOST
Rw = 37dB

dveře HARMONY INVEST PRO s hliníkovou zárubní HARMONY INVEST včetně zabudovaného panelu

HARMONY INVEST PRO

KOMPLET PRO OBLOŽENÍ PANELY

od •

- **pevná konstrukce** – dřevěný rám vyztužený speciálním ocelovým profilem
- **skrytá zpevněná hliníková zárubeň vytváří dojem jednotlosti dveřního křídla a panelu** (tloušťka panelu je 13 mm)
- **bohatá paleta barevného provedení** z kolekce ECO TOP, LAMINOVANÉ CPL, LAMISTONE CPL, SILKSTONE, UNI MAT PLUS, přírodních dýh nebo STRÍKANÉ
- křídlo opatřené padacím těsněním
- **neprůzvučnost Rw = 37 dB**
- jmenovitá **tloušťka křídla** 50 mm

Interiérové dveře určené pro místnosti ve veřejných budovách, včetně kanceláří, hotelů, atd.

šířka křídla otvíraných ven ODZP „60“ - „90“

4. třída mechanické odolnosti dle PN-EN 1192:2001

šířka křídla otvíraných ven ODZP „90 plus“ - „110“

3. třída mechanické odolnosti dle PN-EN 1192:2001

šířka křídla otvíraných dovnitř ODWP „60“ - „110“

3. třída mechanické odolnosti dle PN-EN 1192:2001

vzduchová neprozvučnost: **Rw=37 dB, D1-35, D2-30**

Certifikát výrobku **ITB-KOT-2022/2187** verze 1



dveře HARMONY INVEST PRO s hliníkovou zárubní

EURO aktuální cena



CZK aktuální cena





VERZE **W00** / V00

BAREVNÉ PŘÍKLADY PROVEDENÍ



*za příplatek po konzultaci s obchodním oddělením

KŘÍDLO A PANEL HARMONY INVEST PRO

barevné provedení	křídlo	panel
k samostatnému natření	•	•
ECO TOP	•	•
LAMISTONE CPL	•	•
UNI MAT PLUS	•	•
SILKSTONE	•	•
SILKSTONE CPL 0,5 mm	•	•
LAMINOVANÉ CPL 0,2 mm	•	•
STŘÍKANÉ - bílé	•	•
STŘÍKANÉ - béžové a šedé	•	•
STŘÍKANÉ - černé	•	•
DÝHOVANÉ SKUPINA A	•	•
DÝHOVANÉ SKUPINA B	•	•
DÝHOVANÉ SKUPINA C	•	•
SILKWOOD	•	•

panel - cena za 1 m² (přesné rozměry panelů upřesní obchodní oddělení)

POZOR! Pro panely s výškou od 2200 do 2500 mm je vydatelný mikro-spoj dýhy.

doplatek k základní bílé barvě (RAL 9003), šedé (7047), béžové NCS s2005 Y50R podle barevných skupin RAL, NCS (str. 10)

SKUPINA I	SKUPINA II	SKUPINA III	SKUPINA IV	SKUPINA V
•	•	•	•	•

doplatek za CPL 0,5 mm, CPL 0,7 mm u dveří s povrchem CPL

CPL 0,5 mm („60“ - „80“)	CPL 0,7 mm („60“ - „80“)	CPL 0,5 mm („90“ - „110“)	CPL 0,7 mm („90“ - „110“)
•	•	•	•

ZÁRUBEŇ

HLINÍKOVÁ ZÁRUBEŇ HARMONY INVEST PRO POD PANEL

rozměry uvedené pro křídla	k samostatnému natření	ODW			ODZ		
		STŘÍKANÉ bílá	STŘÍKANÉ béžová, šedá	BLACK RAL 9005	k samostatnému natření	STŘÍKANÉ bílá	STŘÍKANÉ béžová, šedá
625-960 x 2040/2050	•	•	•	•	•	•	•
1025-1125 x 2040/2050	•	•	•	•	•	•	•
625-960 x 2140/2150	•	•	•	•	•	•	•
1025x1125 x 2140/2150	•	•	•	•	•	•	•
625-960 x 2240/2250	•	•	•	•	•	•	•
1025x1125 x 2240/2250	•	•	•	•	•	•	•
625-960 x 2340/2350	•	•	•	•	•	•	•
1025-1125 x 2340/2350	•	•	•	•	•	•	•
625-960 x 2440/2450	•	•	•	•	•	•	•
1025-1125 x 2440/2450	•	•	•	•	•	•	•

DVEŘE HARMONY INVEST PRO otvírání dovnitř s obložkovým panelem

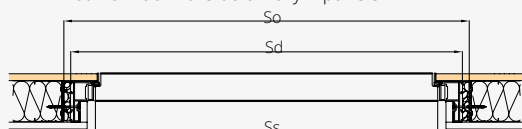

DVEŘE HARMONY INVEST PRO otvírání ven s obložkovým panelem

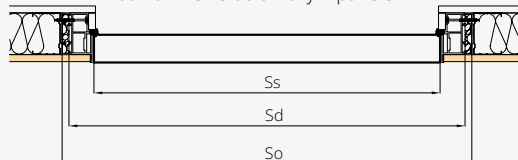

DVEŘE HARMONY INVEST (OTEVÍRÁNÍ DOVNITŘ) ODW

ŠÍŘKA [MM]	Ss			Sd			So				
	Hs	Hd	Ho		Hs	Hd	Ho		Hs	Hd	Ho
„60“	625	715	735	1950	2002	2015					
„70“	725	815	835	2050 - standard	2102	2115					
„80“	825	915	935	2150	2202	2215					
„90“	925	1015	1035	2250	2302	2315					
„90 plus“*	960	1050	1070	2350	2402	2415					
„100“	1025	1115	1135	2450	2502	2515					
„110“	1125	1215	1235								

DVEŘE HARMONY INVEST (OTEVÍRÁNÍ VEN) ODZ

ŠÍŘKA [MM]	Ss			Sd			So				
	Hs	Hd	Ho		Hs	Hd	Ho		Hs	Hd	Ho
„60“	625	715	735	1940	1992	2005					
„70“	725	815	835	2040 - standard	2092	2105					
„80“	825	915	935	2140	2192	2205					
„90“	925	1015	1035	2240	2292	2305					
„90 plus“*	960	1050	1070	2340	2392	2405					
„100“	1025	1115	1135	2440	2492	2505					
„110“	1125	1215	1235								

Ss - šířka křídla
Sd - šířka na vnější straně zárubně
So - šířka montážního otvoru

Hs - výška křídla
Hd - výška na vnější straně zárubně
Ho - výška montážního otvoru

VYBAVENÍ

STANDARDNÍ

magnetický zadlabací zámek, na klíč (rozteč 90 mm), na vložku (rozteč 85 mm) nebo koupelnový zámek (rozteč 90 mm)
otevírání směrem ven: skryté závěsy SIMONSWERK typu TECTUS TE 541 3D FVZ nastavitelný 3D („60“-„90“ - 2 ks, „100“-„110“ - 3 ks)
otevírání dovnitř: skryté závěsy SIMONSWERK typ TECTUS TE 240 3D nastavitelný („60“-„110“ - 3 ks)
dveře vyšší než standardní - 3 ks
padací těsnění

rekuperační sežiznutí*

DOPLŇKOVÉ (za příplatek)

laminát CPL 0,5 mm („60“ - „90“)

laminát CPL 0,7 mm („60“ - „90“)

laminát CPL 0,5 mm („90+“ - „110“)

laminát CPL 0,7 mm („90+“ - „110“)

barevné provedení SILKSTONE CPL

šířka „100“

šířka „110“

ventilační podříznutí*

zadlabací zámek se západkou a zástrčkou

vyšší dveře - 2150/2140

vyšší dveře - 2250/2240

vyšší dveře - 2350/2340

vyšší dveře - 2450/2440

sladění kresby stěnových panelů s dveřmi podle vzoru

(tolerance sladění do 10 mm)

*Dveře s rekuperačním sežiznutím nebo s ventilačním sežiznutím nemají padací těsnění, tedy nesplňují deklarovanou zvukotěsnost.

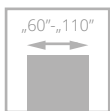

dveře HARMONY INVEST s hliníkovou zárubní HARMONY INVEST

HARMONY INVEST

od •

- **pevná konstrukce – dřevěný rám**
vyztužený speciální ocelovým profilem
- **bohatá paleta barevného** provedení z kolekce ECO TOP, LAMINOVANÉ CPL, LAMISTONE CPL, SILKSTONE, UNI MAT PLUS, přírodních dýh nebo STRÍKANÉ
- křídlo opatřené **padacím těsněním**
- **neprůzvučnost** $R_w = 37$ dB
- vyztužená **hliníková zárubeň**
- jmenovitá **tloušťka křídla 50 mm**

Vchodové vnitřní dveře určené pro místnosti ve veřejných budovách včetně kanceláří, hotelů atd. Vstupní vnitřní dveře vyrobené v souladu s normou PN-EN 14351-2:2018.

šířka křídla „60“ – „90“ - 4 třída mechanické odolnosti
šířka křídla „100“ – „110“ - 3 třída mechanické odolnosti
vzduchová neprůzvučnost: $R_w = 37$ dB, D_1-35 , D_2-30

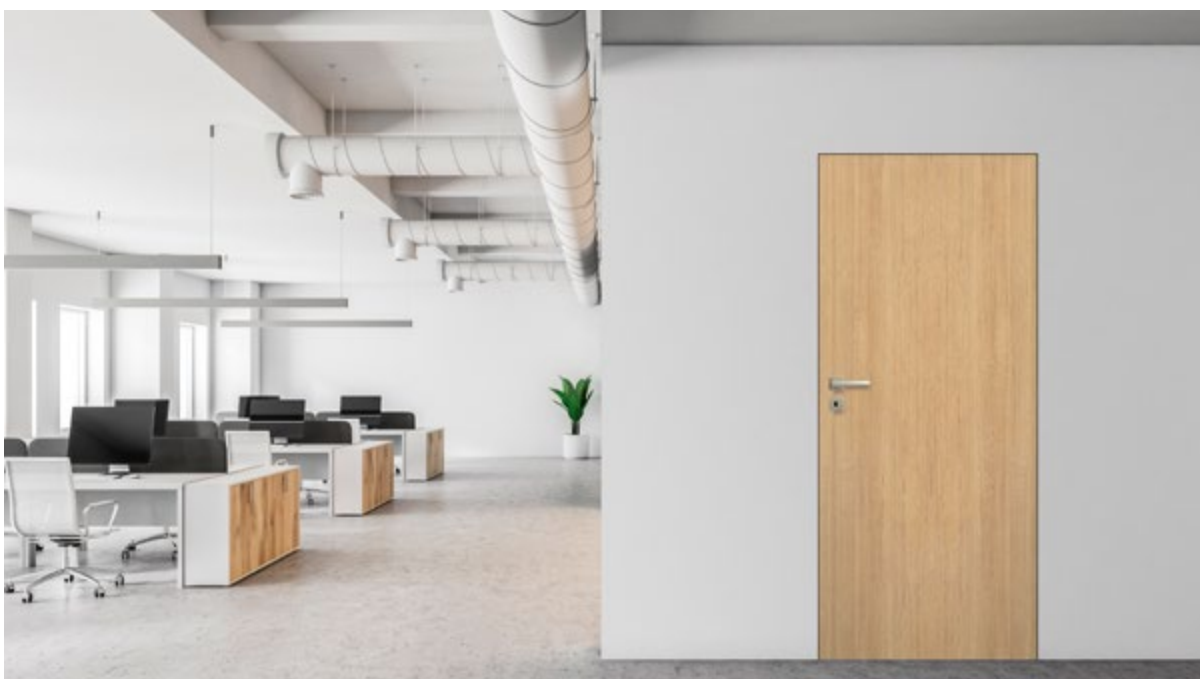

dveře HARMONY INVEST s hliníkovou zárubní HARMONY INVEST

EURO aktuální cena



CZK aktuální cena



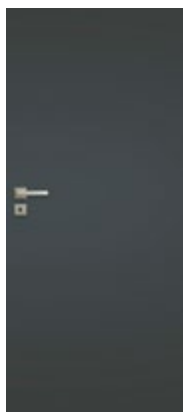

křídlo bez povrchové úpravy s podkladem k samostatnému nátěru

ECO TOP	•
LAMISTONE CPL	•
UNI MAT PLUS	•
SILKSTONE	•
SILKSTONE CPL 0,5 mm	•
LAMINOVANÉ CPL 0,2 mm	•
STŘÍKANÉ - bílá (RAL 9003)	•
STŘÍKANÉ - béžová, šedá	•
STŘÍKANÉ - černá (RAL 9005)	•
DÝHOVANÉ SKUPINA A	•
DÝHOVANÉ SKUPINA B	•
DÝHOVANÉ SKUPINA C	•
SILKWOOD	•

*standardní odstín křídla – bílá RAL 9003, béžová NCS s2005 Y50R, šedá RAL 7047
doplatek k základní bílé barvě (RAL 9003), šedé (7047), béžové NCS s2005 Y50R podle barevných skupin RAL, NCS (str. 10)

SKUPINA I	SKUPINA II	SKUPINA III	SKUPINA IV	SKUPINA V
•	•	•	•	•
příplatek za CPL 0,5 mm, CPL 0,7 mm u dveří s povrchem CPL				
CPL 0,5 mm („60“-„80“)	CPL 0,7 mm („60“-„80“)	CPL 0,5 mm („90“-„110“)	CPL 0,7 mm („90“-„110“)	
•	•	•	•	

VERZE **W00** / V00

BAREVNÉ PŘÍKLADY

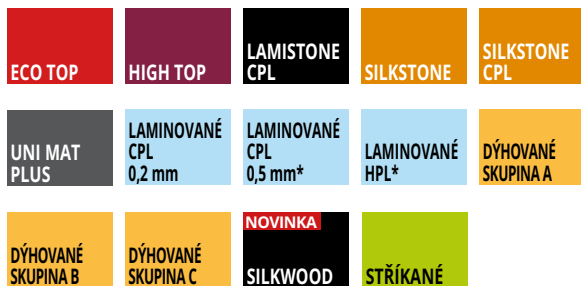

ZÁRUBNĚ

*za příplatek po konzultaci s obchodním oddělením

ZÁRUBEŇ HARMONY INVEST PRO JEDNOKŘÍDLOVÉ DVEŘE

(rozměry uvedené pro křídla)	k samostatnému natření (surový hliník)	eloxovaný hliník	STŘÍKANÉ bílá	STŘÍKANÉ béžová, šedá	BLACK RAL 9005	počet pantů
625-960 x 2040/2050 (2 panty)	•	•	•	•	•	2 ks
1025-1125 x 2040/2050 (3 panty)	•	•	•	•	•	3 ks
625-960 x 2140/2150 (3 panty)	•	•	•	•	•	3 ks
1025x1125 x 2140/2150 (3 panty)	•	•	•	•	•	3 ks
625-960 x 2240/2250 (3 panty)	•	•	•	•	•	3 ks
1025x1125x2240/2250 (3 panty)	•	•	•	•	•	3 ks
625-960 x 2340 /2350 (3 panty)	•	•	•	•	•	3 ks
1025-1125 x2340/2350 (3 panty)	•	•	•	•	•	3 ks
625-960 x 2440/2450 (3 panty)	•	•	•	•	•	3 ks
1025-1125x 2440/2450 (3 panty)	•	•	•	•	•	3 ks

příplatek za strukturální povrch • dveře ODW (otevírání dovnitř)

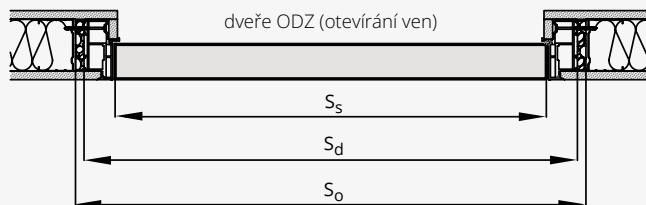
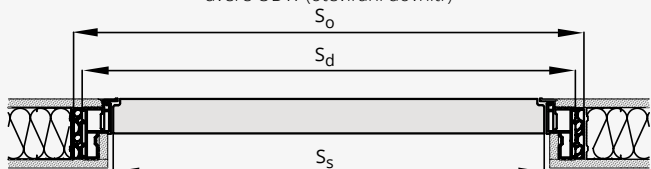

DVEŘE HARMONY INVEST (OTEVÍRÁNÍ DOVNITŘ) ODW			VÝŠKA [MM]			
ŠÍŘKA [MM]	Ss	Sd	So	Hs	Hd	Ho
„60“	625	715	735	1950	2002	2015
„70“	725	815	835	2050 - standard	2102	2115
„80“	825	915	935	2150	2202	2215
„90“	925	1015	1035	2250	2302	2315
„90 plus“	960	1050	1070	2350	2402	2415
„100“	1025	1115	1135	2450	2502	2515
„110“	1125	1215	1235			

DVEŘE HARMONY INVEST (OTEVÍRÁNÍ VEN) ODZ			VÝŠKA [MM]			
ŠÍŘKA [MM]	Ss	Sd	So	Hs	Hd	Ho
„60“	625	715	735	1940	1992	2005
„70“	725	815	835	2040 - standard	2092	2105
„80“	825	915	935	2140	2192	2205
„90“	925	1015	1035	2240	2292	2305
„90 plus“*	960	1050	1070	2340	2392	2405
„100“	1025	1115	1135	2440	2492	2505
„110“	1125	1215	1235			

Ss – šířka křídla; Sd – šířka na vnější straně zárubně; So – šířka montážního otvoru; Hs – výška křídla; Hd – výška dveří na vnější straně zárubně Ho – výška montážního otvoru

VYBAVENÍ

STANDARDNÍ
magnetický zámek zadlabací, na klíč (rozteč 90 mm), na vložku (rozteč 85 mm) nebo s WC zamykáním – oliva (rozteč 90 mm)
barva zárubně eloxovaný hliník – panty TECTUS TE 340 barva saténový chrom, protiplech stříbrná barva
zárubeň lakovaná RAL 9003 – panty TECTUS TE 340 barva saténový chrom, protiplech barva saténový chrom
zárubeň lakovaná RAL 9005 – panty TECTUS TE 340 barva saténový chrom, protiplech černá barva
skryté panty SIMONSWERK typ TECTUS TE 340 nastavitelné 3D („60“- „90“- 2 ks, „100“-„110“- 3 ks) dveře vyšší než standard – 3 ks
padací těsnění
rekuperační seřiznutí *
DOPLŇKOVÉ (za příplatek)
integrovaný dveřní zavírač GEZE Boxer 2-4
laminát CPL 0,5 mm („60“ - „90“)

laminát CPL 0,7 mm („60“ - „90“)	•
laminát CPL 0,5 mm („90+“ - „110“)	•
laminát CPL 0,7 mm („90+“ - „110“)	•
barevné provedení SILKSTONE CPL	•
šířka „100“	•
šířka „110“	•
ventilační seřiznutí *	•
zadlabací zámek se západkou a zástrčkou	•
averzní nebo reverzní elektrický otvírač	•
vyšší dveře - 2150/2140	•
vyšší dveře - 2250/2240	•
vyšší dveře - 2350/2340	•
vyšší dveře - 2450/2440	•

*Dveře s rekuperačním seřiznutím nebo s ventilačním seřiznutím nemají padací těsnění, tedy nesplňují deklarovanou zvukotěsnost.

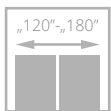
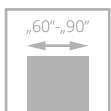

dveře FIORD, verze 00, zárubeň nastavitelná systém DIN DUO

FIORD

od •



- **pevná konstrukce – dřevěný rám obložený HDF deskami**
- **třívrstvý nátěrový systém** – životnost barvy na dlouhá léta
- bohatá paleta barevného provedení podle vzorníků **RAL a NCS**
- **pant typ Z, typ O a nastavitelný typ DUO**



zasklení, rámeček



skrytý pant DUO bílý – varianta pro bezfalcové provedení



profil křídla



dveře FIORD, verze 00, nastavitelná zárubeň

EURO aktuální cena



CZK aktuální cena





VERZE	00 / V03	01 / V3S1	03 / V3S3	04 / V3SD
BÍLÁ	•	•	•	•
BÉŽOVÁ, ŠEDÁ	•	•	•	•
ČERNÁ	•	•	•	•

BAREVNÉ PROVEDENÍ

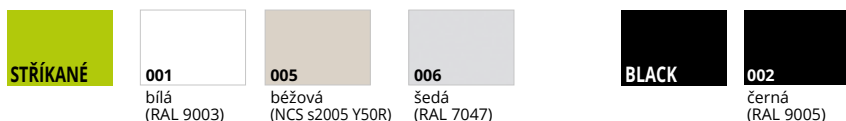

VOLITELNÉ BAREVNÉ PROVEDENÍ



doplatek k základní bílé barvě (RAL 9003), šedé (7047), béžové NCS s2005 Y50R podle barevných skupin RAL, NCS (str. 10)

SKUPINA I	SKUPINA II	SKUPINA III	SKUPINA IV	SKUPINA V
•	•	•	•	•

Platí pro křídla Fiord 00 a zárubně DIN, DIN DUO, Vertigo.

ZÁRUBNĚ

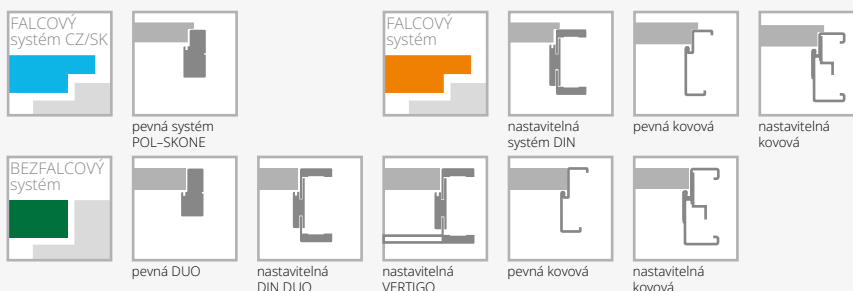

VYBAVENÍ

STANDARDNÍ	DOPLŇKOVÉ (za příplatek)
sklo matné bílé nebo hladké čiré o tloušťce 4 mm	rekuperační seříznutí
verze 04: sklo matné bílé tvrzené o tloušťce 4 mm	výplň z plně dřevotřískové desky (vhodné použít 3 panty na křídle)
jednobodový zámek, rozteč 72 mm (falcový systém) nebo magnetický (bezfalcový systém) zadlabaný, na klíč (rozteč 90 mm), na vložku (rozteč 85 mm) nebo s WC zamykáním – oliva (rozteč 90 mm)	
panty: typ Z – pro zárubeň systému DIN, typ O – pro kovovou zárubeň („60“-„90“ – 3 ks), typ D – pro dřevěnou zárubeň nebo skrytý DUO nikl satén („60“-„80“ – 2 ks, „90“ – 3 ks)	
kolekce BLACK: čelo magnetického zámku a panty DUO ve standardu v černé barvě	

třetí pant v křídle:	
typ D, typ C pro šířku „60“-„80“	•
skrytý DUO pro šířku „60“-„80“	•
změna standardního pantu DUO na pant DUO v bílé nebo černé barvě (cena za 1ks)	•
falcový systém kolekce BLACK: změna odstínu zámku na černý	bez příplatku
změna odstínu zámku DUO na černý nebo zlatý (lesk)	•
rám (umožňující samostatné zkrácení dveřního křídla do 50 mm)	•
zesílení pod dveřní zavírač	•
ochrana spodní části rámu proti nadměrnému působení vlhkosti (netýká se křidel s ventilačním seříznutím)	•
ventilační seříznutí	•
čiré tvrzené sklo o tloušťce 4 mm	•

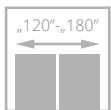
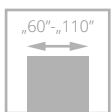

EURO aktuální cena



CZK aktuální cena



dveře CAMBIO, verze 00, zárubeň nastaviteľná systém DIN

CAMBIO

od •



- **pevná konstrukce – dřevěný rám obložený profilovanými deskami**
- **třívrstvý nátěrový systém** – životnost barvy na dlouhá léta
- bohatá paleta barevného provedení podle vzorníků **RAL a NCS**
- **pant typ Z, typ O a nastavitelný typ DUO**



skrytý pant DUO černý – standard pro bezfalcové provedení kolekce BLACK



skrytý pant DUO bílý – varianta pro bezfalcové provedení



hrana křídla v laminátu v odstínu černá, šedá nebo grafit - varianta (netýká se kolekce BLACK)



dveře CAMBIO, verze 00, zárubeň nastaviteľná systém DIN DUO



VERZE	00 / V00	02 / V2S	03SD / V3SD	04 / V4SD	05 / V5SD
BÍLÁ	•	•	•	•	•
BÉŽOVÁ, ŠEDÁ	•	•	•	•	•
ČERNÁ	•	•	•	•	•

BAREVNÉ PROVEDENÍ



Platí pro křídla Cambio a zárubně DIN, DIN DUO a Vertigo.

VOLITELNÉ BAREVNÉ PROVEDENÍ



doplatek k základní bílé barvě (RAL 9003), šedé (7047), béžové NCS s2005 Y50R podle barevných skupin RAL, NCS (str. 10)

SKUPINA I	SKUPINA II	SKUPINA III	SKUPINA IV	SKUPINA V
•	•	•	•	•

ZÁRUBNĚ

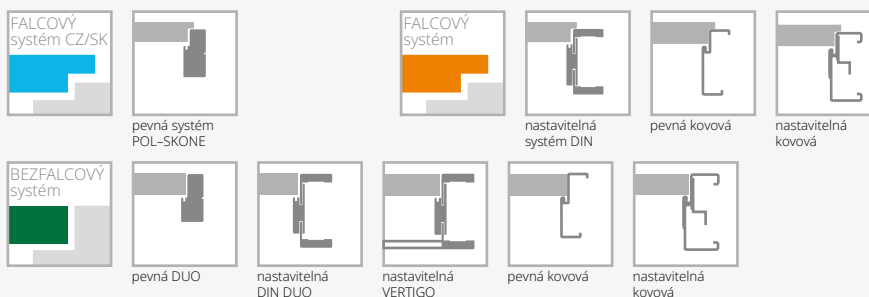

VYBAVENÍ

STANDARDNÍ
sklo matné bílé nebo hladké čiré o tloušťce 4 mm
u verze 03SD tvrzené, matné bílé sklo
jednobodový zámek, rozteč 72 mm (falcový systém) nebo magnetický (bezfalcový systém) zadlabaný, na klíč (rozteč 90 mm), na vložku (rozteč 85 mm) nebo s WC zamykáním – oliva (rozteč 90 mm)
panty stříbrné: typ Z – pro zárubeň systému DIN, typ O – pro kovovou zárubeň („60“-„90“ – 3 ks), typ D – pro dřevěnou zárubeň nebo skrytý DUO nikl satén („60“-„80“ – 2 ks, „90“ – 3 ks)
kolekce BLACK: čelo magnetického zámku a panty DUO ve standardu v černé barvě
DOPLŇKOVÉ (za příplatek)
rozměr „100“ (vzhled zasklení stejně jako u „90“)
rozměr „110“ (vzhled zasklení stejně jako u „90“)
systém REVES (verze 00)
rekuperační seřiznutí
výplň z děrované dřevotřískové desky
výplň z plné dřevotřískové desky (vhodné použít 3 panty na křídle)
třetí pant v křídle nebo nastavitelný čepový pant (cena za 1 ks):
typ D, typ C pro šířku „60“-„80“
skrytý DUO pro šířku „60“-„80“
změna standardního pantu DUO na pant DUO v bílé nebo černé barvě (cena za 1 ks)

falcový systém kolekce BLACK: změna odstínu zámku na černý	bez příplatku
rám (umožňující samostatné zkrácení dveřního křídla do 50 mm)	•
rám (umožňující samostatné zkrácení dveřního křídla do 90 mm)	•
zesílení pod dveřní zavirač	•
ochrana spodní části rámu proti nadměrnému působení vlhkosti (netýká se křídel s ventilačním seřiznutím)	•
dveře vyšší 2100 mm (falcový systém), 2140 mm (bezfalcový systém)	•
dveře vyšší 2200 mm (falcový systém), 2240 mm (bezfalcový systém)	•
ventilační seřiznutí	•
tvrzené sklo:	•
verze 02, 04, 05	•
změna odstínu zámku DUO na černý nebo zlatý (lesk)	•
hrana křídla v laminátu v odstínu černá, šedá nebo grafit	•
čiré tvrzené sklo o tloušťce 4 mm	•

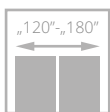
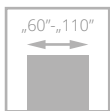

EURO aktuální cena



CZK aktuální cena



dveře SIMPLE, verze 00, zárubeň nastavitelná systém DIN

SIMPLE

od •



- **pevná konstrukce - dřevěný rám obložený HDF deskami**
- výplň tvoří vrstva se strukturou „**medová plástev**“
- **třívrstvý nátěrový systém** - životnost barvy na dlouhá léta
- bohatá paleta barevného provedení podle vzorníků **RAL a NCS**
- **pant** typ Z, typ O a nastavitelný typ DUO



pohled na frézování



skrytý pant DUO bílý - varianta pro bezfalcové provedení



nový typ frézování



hrana křídla v laminátu v odstínu černá, šedá nebo grafit - varianta (netýká se kolečky BLACK)



dveře SIMPLE, verze 02 (dveře vlevo), verze 00 (dveře vpravo), nastavitelná zárubeň systém DIN



VERZE	00 / V00	01 / V1SD	02 / V2SD	03 / V4SD	04 / V4SM
BÍLÁ	•	•	•	•	•
BĚŽOVÁ, ŠEDÁ	•	•	•	•	•
ČERNÁ	•	•	•	•	•

BAREVNÉ PŘÍKLADY

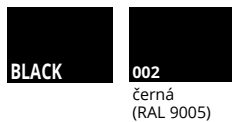
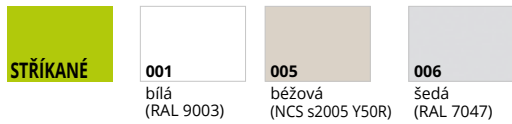

Platí pro křídla Cambio a zárubně DIN, DIN DUO a Vertigo.

VOLITELNÉ BAREVNÉ PŘÍKLADY



doplatek k základní bílé barvě (RAL 9003), šedé (7047), béžové NCS s2005 Y50R podle barevných skupin RAL, NCS (str. 10)

SKUPINA I	SKUPINA II	SKUPINA III	SKUPINA IV	SKUPINA V
•	•	•	•	•

DVEŘE VYŠŠÍ



vyšší o min. 100 mm

ZÁRUBNĚ



VYBAVENÍ

STANDARDNÍ

sklo matné bílé nebo hladké čiré o tloušťce 4 mm
u verze 01 a 02 tvrzené, matné bílé sklo o tloušťce 4 mm
jednobodový zámek, rozteč 72 mm (falcový systém) nebo magnetický (bezfalcový systém) zadlabaný, na klíč (rozteč 90 mm), na vložku (rozteč 85 mm) nebo s WC zamykáním – oliva (rozteč 90 mm)

panty: typ Z – pro zárubeň systému DIN, typ O – pro kovovou zárubeň („60“-„90“ – 3 ks), typ D – pro dřevěnou zárubeň nebo skrytý DUO nikl satén („60“-„80“ – 2 ks, „90“ – 3 ks)

kolekce BLACK: čelo magnetického zámku a panty DUO ve standardu v černé barvě

DOPLŇKOVÉ (za příplatek)

rozměr „100“ (vzhled zasklení stejně jako u „90“)

rozměr „110“ (vzhled zasklení stejně jako u „90“)

systém REVES (verze 00)

rekuperační seříznutí

bez příplatku

výplň z děrované dřevotřískové desky

výplň z plné dřevotřískové desky (vhodné použít 3 panty na křídle)

třetí pant v křídle nebo nastavitelný čepový pant (cena za 1 ks):

typ D, typ C pro šířku „60“-„80“

skrytý DUO pro šířku „60“-„80“

změna standardního pantu DUO na pant DUO v bílé nebo černé barvě (cena za 1ks)

falcový systém kolekce BLACK: změna odstínu zámku na černý

bez příplatku

rám (umožňující samostatné zkrácení dveřního křídla do 50 mm)

rám (umožňující samostatné zkrácení dveřního křídla do 90 mm)

zesílení pod dveřní závirač

ochrana spodní části rámu proti nadměrnému působení vlhkosti (netýká se křidel s ventilačním seříznutím)

dveře vyšší 2100 mm (falcový systém), 2140 mm (bezfalcový systém)

dveře vyšší 2200 mm (falcový systém), 2240 mm (bezfalcový systém)

ventilační seříznutí

hrana křídla v laminátu v odstínu černá, šedá nebo grafit

tvrzené sklo (verze 03, 04)

čiré tvrzené sklo o tloušťce 4 mm (verze 01, 02)

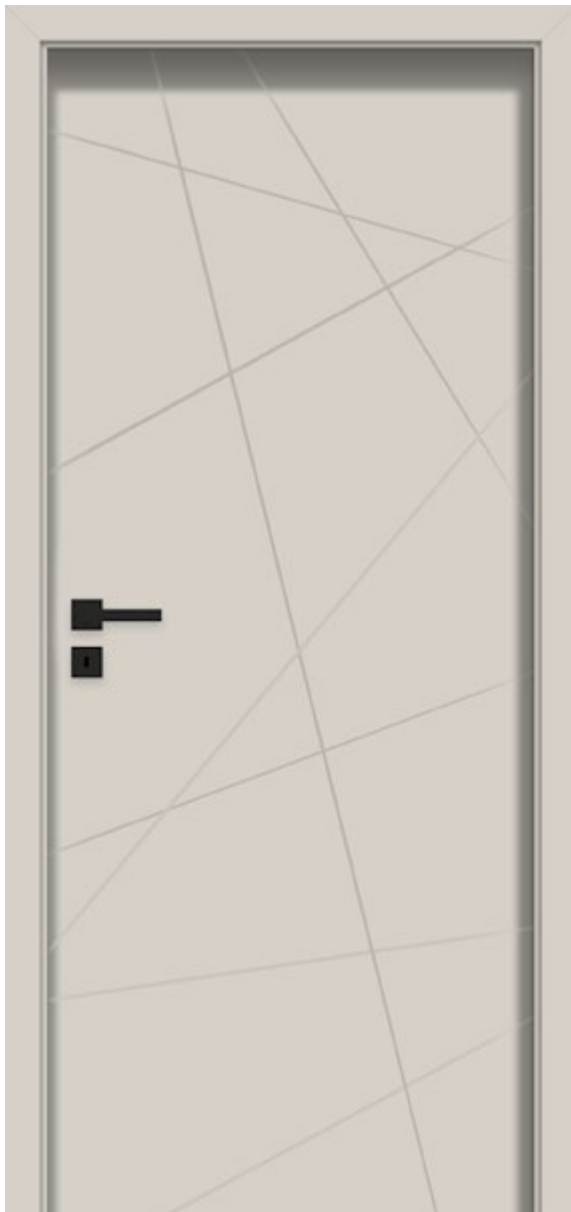
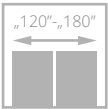
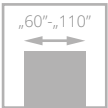

dveře SUBITO, verze 07, nastavitelná zárubeň SYSTEM DIN

SUBITO

od •

- **pevná konstrukce** – dřevěný rám
- **třívrstvý nátěrový systém** – životnost barvy na dlouhá léta
- pestrá paleta barevného provedení **RAL i NCS**
- **nastavitelný pant** typ C nebo nastavitelný typ DUO



hrana křídla v laminátu v barvě černá, šedá nebo grafit - varianta (netýká se kolekce BLACK)

EURO aktuální cena



CZK aktuální cena



dveře SUBITO, verze 07, nastavitelná zárubeň SYSTEM DIN

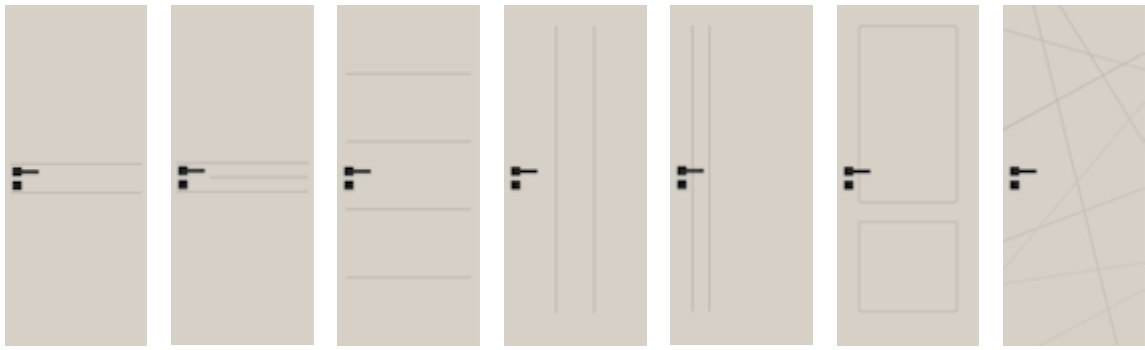

VERZE	01 / VF1	02 / VF2	03 / VF3	04 / VF14	05 / VF15	06 / VF9	07 / VF16
BÍLÁ	•	•	•	•	•	•	•
BÉŽOVÁ, ŠEDÁ	•	•	•	•	•	•	•
ČERNÁ	•	•	•	•	•	•	•

BAREVNÉ PROVEDENÍ

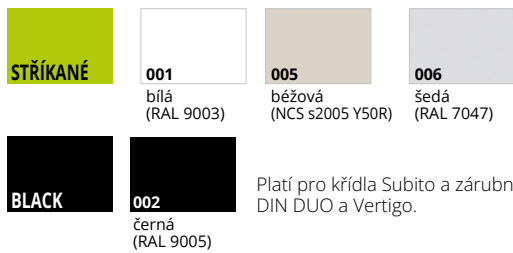

Plát pro křídla Subito a zárubně DIN, DIN DUO a Vertigo.

VOLITELNÉ BAREVNÉ PROVEDENÍ



doplatek k základní bílé barvě (RAL 9003), šedé (7047), béžové NCS s2005 Y50R podle barevných skupin RAL, NCS (str. 10)

SKUPINA I	SKUPINA II	SKUPINA III	SKUPINA IV	SKUPINA V
•	•	•	•	•

ZÁRUBNĚ

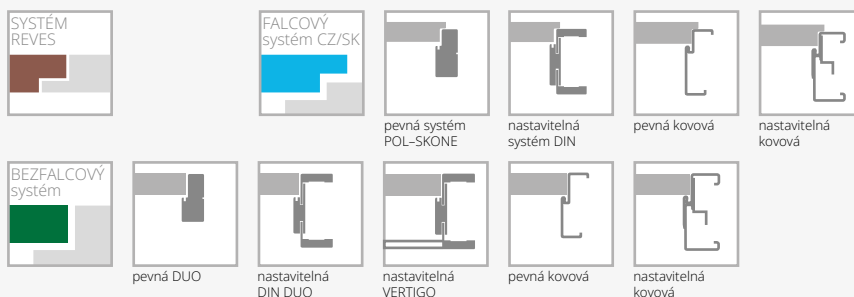

VYBAVENÍ

STANDARDNÍ	
jednobodový zámek, rozteč 72 mm (falcový systém) nebo magnetický (bezfalcový systém) zadlabaný, na klíč (rozteč 90 mm), na vložku (rozteč 85 mm) nebo s WC zamykáním – oliva (rozteč 90 mm)	
panty: typ O – pro zárubeň systému DIN, typ O – pro kovovou zárubeň („60“-„90“ – 3 ks), typ O – pro dřevěnou zárubeň („60“-„80“ – 3 ks, „90“ – 3 ks) nebo skrytý DUO nikl satén („60“-„80“ – 2 ks, „90“ – 3 ks)	
v případě křídla se samozavíračem a DIN nebo kovovým rámem je nutné použít panty typu T v počtu "60"- "80" - 3 kusy, "90"- "110". - 4 ks. (výměna standardních pantů za panty typu T za příplatek).	
kolekce BLACK: standardní čelní plech s magnetickým zámkem a panty DUO v černé barvě	
vzor 07 - u dvoukřídlých dveří je možné objednat symetrické dělení: 60+60, 70+70, 80+80, 90+90	
nelze objednat asymetrické dvoukřídlé dveře (týká se provedení 07).	
DOPLŇKOVÉ (za příplatek)	
rozměr „100“	•
rozměr „110“	•
systém REVES	•
rekuperační seřiznutí	bez příplatku
výplň z děrované dřevotřískové desky	•
výplň z plné dřevotřískové desky (vhodné použít 3 panty na křídle)	•

třetí pant v křídle:	
typ C pro šířku „60“-„80“	•
skrytý DUO pro šířku „60“-„80“	•
změna standardního pantu DUO na pant DUO v bílé barvě (cena za 1ks)	•
falcový systém kolekce BLACK:	
změna barvy zámků na černý	bez příplatku
rám (umožňující samostatné zkrácení dveřního křídla do 50 mm)	•
rám (umožňující samostatné zkrácení dveřního křídla do 90 mm)	•
zesílení pod dveřní zavírač	•
ochrana spodní části rámu proti nadměrnému působení vlhkosti (netýká se křídla s ventilačním seřiznutím)	•
dveře vyšší 2100 mm (falcový systém), 2140 mm (bezfalcový systém)	•
dveře vyšší 2200 mm (falcový systém), 2240 mm (bezfalcový systém)	•
ventilační seřiznutí	•
hrana křídla v laminátu v barvě černá, šedá nebo grafit	•

SUBLIME

od •



- **pevná konstrukce – dřevěný rám obložený HDF deskami**
- výplň tvoří **plná dřevotříška**
- **třívrstvý nátěrový systém** – životnost barvy na dlouhá léta
- bohatá paleta barevného provedení podle vzorníků **RAL a NCS**
- **nastavitelný pant typ Z, typ O a nastavitelný typ DUO**



frézování na povrchu křídla v šířce 30 mm u verze B9



frézování na povrchu křídla v šířce 15 mm u verze B12



frézování na povrchu křídla v šířce 4 mm u verzí A1–A3 a B2–B6



hrana křídla v laminátu v odstínu černá, šedá nebo grafit - varianta (netýká se kolekce BLACK)



dveře SUBLIME, verze B12, zárubeň nastavitelná systém DIN

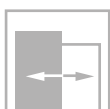
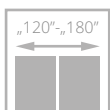
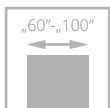

EURO aktuální cena



CZK aktuální cena



dveře SUBLIME, verze B12, zárubeň nastavitelná systém DIN

FALCOVÝ SYSTÉM



VERZE	A0 / V00	A1 / VF1	A2 / VF2	A3 / VF3	B2 / VF4	B4 / VF5	B6 / VF6	B9 / VF7	B12 / VF8
BÍLÁ	•	•	•	•	•	•	•	•	•
BÉŽOVÁ, ŠEDÁ	•	•	•	•	•	•	•	•	•
ČERNÁ	•	•	•	•	•	•	•	•	•

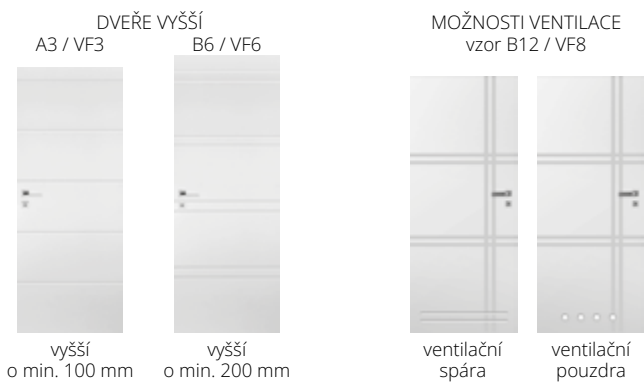

BAREVNÉ PROVEDENÍ

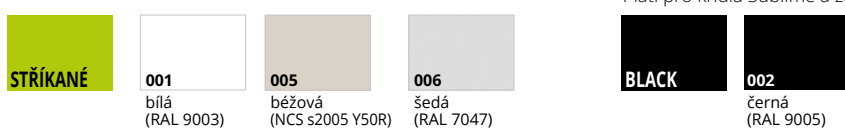

Platí pro křídla Sublime a zárubně DIN, DIN DUO a Vertigo.

VOLITELNÉ BAREVNÉ PROVEDENÍ

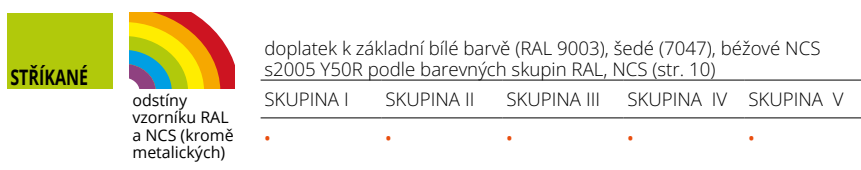

doplatek k základní bílé barvě (RAL 9003), šedé (7047), béžové NCS s2005 Y50R podle barevných skupin RAL, NCS (str. 10)

ZÁRUBNĚ

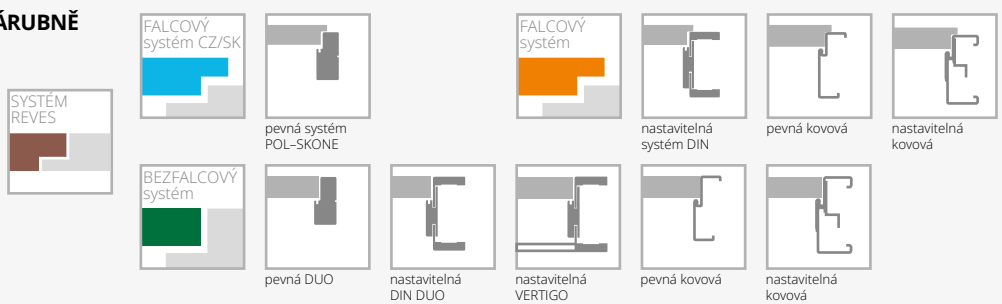

VYBAVENÍ

STANDARDNÍ	
jednobodový zámek, rozteč 72 mm (falcový systém) nebo magnetický (bezfalcový systém) zadlabaný, na klíč (rozteč 90 mm), na vložku (rozteč 85 mm) nebo s WC zamykáním – oliva (rozteč 90 mm)	změna standardního pantu DUO na pant DUO v bílé nebo černé barvě (cena za 1 ks) •
panty: typ Z – pro zárubeň systému DIN, typ O – pro kovovou zárubeň („60“-„90“ – 3 ks), typ C – pro dřevěnou zárubeň („60“-„80“ – 2 ks, „90“ – 3 ks) nebo skrytý DUO nikl satén („60“-„70“ – 2 ks, „80“-„90“ – 3 ks)	změna odstínu zámku DUO na černý nebo zlatý (lesk) •
dveře vyšší než je standard - netypicky rozmístěné frézování	falcový systém kolekce BLACK: •
kolekce BLACK: čelo magnetického zámku a panty DUO ve standardu v černé barvě	změna odstínu pantu typ T na černý (cena za 1 ks) •
verze B9 širší frézování, verze B12, A1-A3, B2-B6 užší frézování	změna odstínu zámku na černý bez příplatku •
DOPLŇKOVÉ (za příplatek)	rám (umožňující samostatné zkrácení dveřního křídla do 50 mm) •
rozměr „100“	rám (umožňující samostatné zkrácení dveřního křídla do 90 mm) •
systém REVES	zesílení pod dveřní zavírač •
rekuperační seříznutí	ventilační seříznutí •
výplň z plné dřevotřískové desky (vhodné použít 3 panty na křídle)	ochrana spodní části rámu proti nadměrnému působení vlhkosti (netýká se křidel s ventilačním seříznutím) •
třetí pant v křídle:	dveře vyšší 2100 mm (falcový systém), •
typ C pro šířku „60“-„80“	2140 mm (bezfalcový systém) •
skrytý DUO pro šířku „60“-„70“	dveře vyšší 2200 mm (falcový systém), •
	2240 mm (bezfalcový systém) •
	hrana křídla v laminátu v odstínu černá, šedá nebo grafit •

TIARA

od •

Inspirujte se
INDIGO BLUE

- **pevná konstrukce – dřevěný rám obložený HDF deskami**
- výplň tvoří **plná dřevotříská**
- **třívrstvý nátěrový systém** – životnost barvy na dlouhá léta
- bohatá paleta barevného provedení podle vzorníků **RAL a NCS**
- **nastavitelný pant typ Z, typ O a nastavitelný typ DUO**



standard: ozdobné hliníkové lišty na povrchu křídla v odstínu chrom matný



skrytý pant DUO bílý – varianta pro bezfalcové provedení



volitelně: ozdobné hliníkové lišty na povrchu křídla v černé, zlaté (lesk) barvě nebo odstínu chrom (lesk) – str. 153



skrytý pant DUO černý – standard pro bezfalcové provedení kolekce BLACK

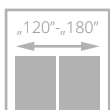
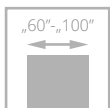

dveře TIARA, verze W02, RAL 5011, zárubeň nastavitelná systém DIN



dveře TIARA, verze W02, zárubeň nastavitelná DIN DUO

EURO aktuální cena



CZK aktuální cena



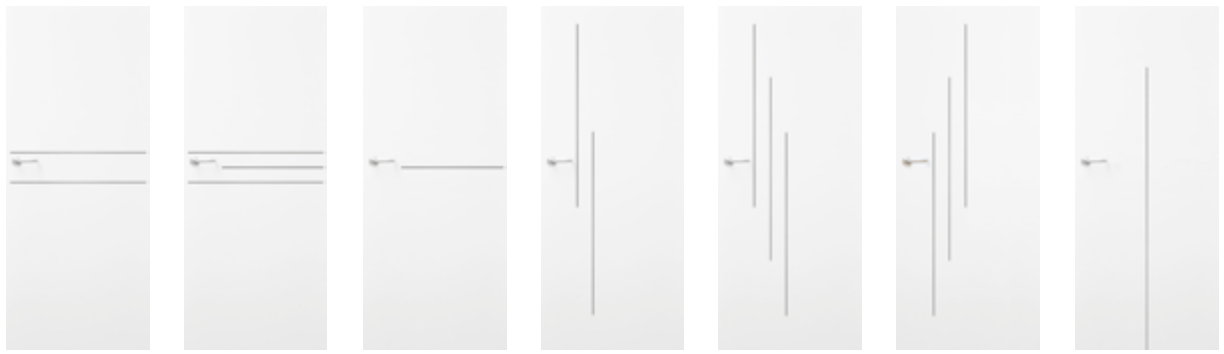

VERZE	W01 / VD1	W02 / VD2	W07 / VD7	W03 / VD3	W04 / VD4	W06 / VD6	W08 / VD8
BÍLÁ	•	•	•	•	•	•	•
BÉŽOVÁ, ŠEDÁ	•	•	•	•	•	•	•
ČERNÁ	•	•	•	•	•	•	•

BAREVNÉ PROVEDENÍ

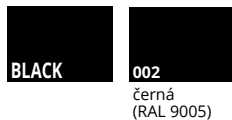
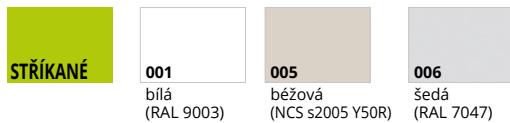

Platí pro křídla Tiara a zárubně DIN, DIN DUO a Vertigo.



hrana křídla v laminátu v odstínu černá, šedá nebo grafit - varianta (netýká se kolekce BLACK)

VOLITELNÉ BAREVNÉ PROVEDENÍ



doplatek k základní bílé barvě (RAL 9003), šedé (7047), béžové NCS s2005 Y50R podle barevných skupin RAL, NCS (str. 10)

SKUPINA I	SKUPINA II	SKUPINA III	SKUPINA IV	SKUPINA V
•	•	•	•	•

ZÁRUBNĚ

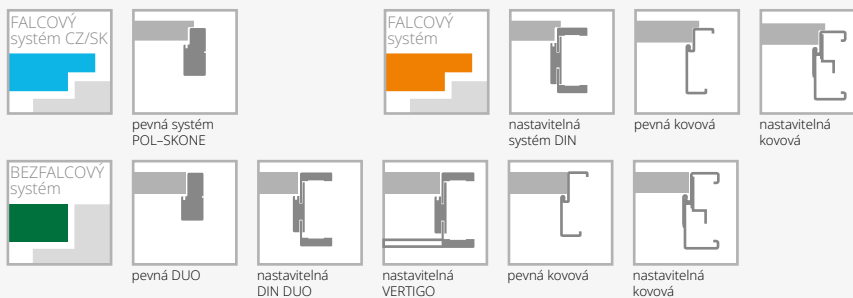

VYBAVENÍ

STANDARDNÍ		
jednobodový zámek, rozteč 72 mm (falcový systém) nebo magnetický (bezfalcový systém) zadlabaný, na klíč (rozteč 90 mm), na vložku (rozteč 85 mm) nebo s WC zamykáním – oliva (rozteč 90 mm)	změna standardního pantu DUO na pant DUO v bílé nebo černé barvě (cena za 1ks)	•
panty: typ Z – pro zárubeň systému DIN, typ O – pro kovovou zárubeň („60“-„90“ – 3 ks), typ C – pro dřevěnou zárubeň („60“-„80“ – 2 ks, „90“ – 3 ks) nebo skrytý DUO nikl satén („60“-„70“ – 2 ks, „80“-„90“ – 3 ks)	falcový systém kolekce BLACK: změna odstínu zámku na černý	bez příplatku
kolekce BLACK: čelo magnetického zámku a panty DUO ve standardu v černé barvě	ráh (umožňující samostatné zkrácení dveřního křídla do 50 mm) (netýká se verze W08)	•
verze W08: ventilační seřiznutí ani osazení větrací mřížkou není možné	ráh (umožňující samostatné zkrácení dveřního křídla do 90 mm) (netýká se verze W08)	•
DOPLŇKOVÉ (za příplatek)	ochrana spodní části rámu proti nadměrnému působení vlhkosti (netýká se křídla s ventilačním seřiznutím)	•
rozměr „100“	dveře vyšší 2100 mm (falcový systém), 2140 mm (bezfalcový systém)	•
systém REVES	dveře vyšší 2200 mm (falcový systém), 2240 mm (bezfalcový systém)	•
rekuperační seřiznutí	ventilační seřiznutí	•
třetí pant v křídle:	ozdobné hliníkové lišty na povrchu křídla v černé, zlaté (lesk) barvě nebo odstínu chrom lesk	bez příplatku
typ C pro šířku „60“-„80“	změna odstínu zámku DUO na černý nebo zlatý (lesk)	•
skrytý DUO pro šířku „60“-„70“	hrana křídla v laminátu v odstínu černá, šedá nebo grafit	•

ESTATO

od •



- **pevná konstrukce** – dřevěný rám obložený HDF deskami
- výplň tvoří **plná dřevotřísková**
- **třívrstvý nátěrový systém** – životnost barvy na dlouhá léta"
- bohatá paleta barevného provedení podle vzorníků **RAL a NCS**
- **tvrdé bezpečnostní sklo** v matné bílé barvě s tloušťkou 6 mm nebo **laminované sklo VSG 44.2 v černé barvě**
- **nastavitelný pant typ Z, typ O a nastavitelný typ DUO**



frézování na povrchu křídla



laminované sklo v matné bílé barvě



hrana křídla v laminátu v odstínu černá, šedá nebo grafit - varianta (netýká se kolekce BLACK)



sklo v černém odstínu - volitelně



dveře ESTATO, verze A02, zárubeň nastavitelná systém DIN

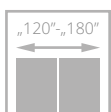
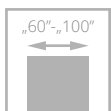

EURO aktuální cena



CZK aktuální cena



dveře ESTATO, verze A01, zárubeň nastavitelná systém DIN



SKLO BÍLÉ

VERZE A01 / V1SA A02 / V2SA A03 / V3SA B1 / VF11 B2 / VF12 B3 / VF13

BÍLÁ
BĚŽOVÁ, ŠEDÁ



LAMINOVANÉ SKLO ČERNÉ

VRSTVENÉ – LAMINOVANÉ SKLO BÍLÉ MATNÉ

VERZE A01 / V1SA A02 / V2SA A03 / V3SA A01 / V1SA A02 / V2SA A03 / V3SA

BÍLÁ
BĚŽOVÁ, ŠEDÁ

BAREVNÉ PROVEDENÍ



001
bílá
(RAL 9003)

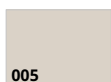

005
béžová
(NCS s2005 Y50R)



006
šedá
(RAL 7047)

VOLITELNÉ BAREVNÉ PROVEDENÍ



odstíny
vzorníku RAL
a NCS (kromě
metalických)

doplatek k základní bílé barvě (RAL 9003), šedé (7047), béžové NCS s2005 Y50R podle barevných skupin RAL, NCS (str. 10)

SKUPINA I SKUPINA II SKUPINA III SKUPINA IV SKUPINA V

ZÁRUBNĚ



pevná systém
POL-SKONE



nastavitelná
systém DIN



pevná kovová



nastavitelná
kovová

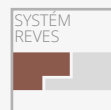

pevná DUO



nastavitelná
DIN DUO



nastavitelná
VERTIGO



pevná kovová



nastavitelná
kovová

VYBAVENÍ

STANDARDNÍ
tvrdné sklo matné bílé o tloušťce 6 mm (verze A01-58 mm, A02-208 mm, A03-280 mm)*
laminované sklo 44.2 v černé nebo matné bílé barvě s tloušťkou 8,5 mm (verze A01- 54 mm, A02 - 205 mm, A03 - 276 mm)
jednobodový zámek, rozteč 72 mm (falcový systém) nebo magnetický (bezfalcový systém) zadlabaný, na klíč (rozteč 90 mm), na vložku (rozteč 85 mm) nebo s WC zamykáním - oliva (rozteč 90 mm)
panty: typ Z - pro zárubeň systému DIN, typ O - pro kovovou zárubeň („60“-„90“ - 3 ks), typ C - pro dřevěnou zárubeň („60“-„80“ - 2 ks, „90“ - 3 ks) nebo skrytý DUO nikl satén („60“-„70“ - 2 ks, „80“-„90“ - 3 ks)
DOPLŇKOVÉ (za příplatek)
rozměr „100“
systém REVES
výplň z plné dřevotřískové desky (vhodné použití 3 panty na křídle)
třetí pant v křídle:
typ C pro šířku „60“-„80“
skrytý DUO pro šířku „60“-„70“
změna standardního pantu DUO na pant DUO v bílé barvě (cena za 1ks)

falcový systém kolekce BLACK:	
změna odstínu pantu typ T na černý (cena za 1ks)	•
změna odstínu zámku na černý	• bez příplatku
rám (umožňující samostatné zkrácení dveřního křídla do 50 mm) (netýká se verze A01, A02, A03)	•
rám (umožňující samostatné zkrácení dveřního křídla do 90 mm) (netýká se verze A01, A02, A03)	•
zesílení pod dveřní zavírač (netýká se verze A01, A02, A03)	•
ochrana spodní části rámu proti nadměrnému působení vlhkosti (netýká se křídla s ventilačním seříznutím) (netýká se verze A01, A02, A03)	•
dveře vyšší 2100 mm (falcový systém), 2140 mm (bezfalcový systém) (netýká se v. A01, A02, A03)	•
dveře vyšší 2200 mm (falcový systém), 2240 mm (bezfalcový systém) (netýká se v. A01, A02, A03)	•
ventilační seříznutí (týká se verze B1, B2, B3)	•
ventilační seříznutí A01 v šířce „60“ - „100“	•
ventilační seříznutí A02, A03 v šířce „70“ - „100“	•
tvrdné sklo o tloušťce 6 mm v odstínu grafit nebo hnědé	•
posuvné provedení (netýká se verze A01)	• str. 104-108
hrana křídla v laminátu v odstínu černá, šedá nebo grafit	•

*možná tolerance +/- 1-2 mm

PALAZZO

od •

- **pevná konstrukce – dřevěný rám**
- **unikátní vzor**
- výplň tvoří **plná dřevotříška**
- **třívrstvý nátěrový systém** – životnost barvy na dlouhá léta"
- bohatá paleta barevného provedení podle vzorníků **RAL a NCS**
- **nastavitelný pant typ Z a nastavitelný typ DUO**

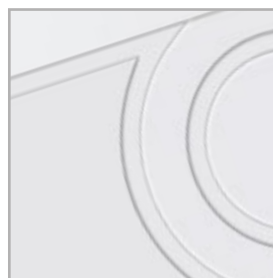

frézování na povrchu křídla



dveře ESTATO, verze A02, zárubeň nastavitelná systém DIN

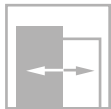
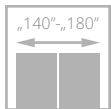
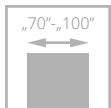

dveře ESTATO, verze A01, zárubeň nastavitelná systém DIN

EURO aktuální cena



CZK aktuální cena





VERZE **W00**

- BÍLÁ •
- BÉŽOVÁ, ŠEDÁ •
- ČERNÁ •

BAREVNÉ PROVEDENÍ



001
bílá
(RAL 9003)

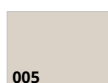

005
béžová
(NCS s2005 Y50R)

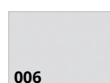

006
šedá
(RAL 7047)

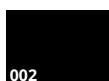

002
černá
(RAL 9005)

Platí pro zárubně DIN, DIN DUO a Vertigo.

VOLITELNÉ BAREVNÉ PROVEDENÍ



odstíny vzorníku RAL a NCS (kromě metalických)

doplatek k základní bílé barvě (RAL 9003), šedé (7047), béžové NCS s2005 Y50R podle barevných skupin RAL, NCS (str. 10)

SKUPINA I SKUPINA II SKUPINA III SKUPINA IV SKUPINA V

-
-
-
-
-

ZÁRUBNĚ



pevná systém
POL-SKONE



nastavitelná
systém DIN

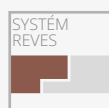

pevná DUO



nastavitelná
DIN DUO



nastavitelná
VERTIGO

VYBAVENÍ

STANDARDNÍ
jednobodový zámeček, rozteč 72 mm (falcový systém) nebo magnetický (bezfalcový systém) zadlabaný, na klíč (rozteč 90 mm), na vložku (rozteč 85 mm) nebo s WC zamykáním – oliva (rozteč 90 mm)
panty: typ Z – pro zárubeň systému DIN, typ C – pro dřevěnou zárubeň („60“-„80“ – 2 ks, „90“ – 3 ks) nebo skrytý DUO nikl satén („60“-„70“ – 2 ks, „80“-„90“ – 3 ks)
nelze použít dveřní zavírač

DOPLŇKOVÉ (za příplatek)	
rozměr „100“	•
systém REVES	•
rekuperační seříznutí	bez příplatku
třetí pant v křídle:	
typ C pro šířku „60“-„80“	•
skrytý DUO pro šířku „60“-„70“	•
změna standardního pantu DUO na pant DUO v bílé barvě (cena za 1 ks)	•
ochrana spodní části rámu proti nadměrnému působení vlhkosti (netýká se křídla s ventilačním seříznutím)	•
ventilační seříznutí	•

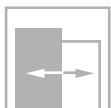
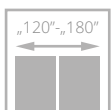
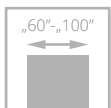

dveře VERTIGO, verze W03, zárubeň nastavitelná systém DIN

VERTIGO

od •



- **pevná konstrukce s dřevěným rámem obloženým HDF deskami**
- **třívrstvý nátěrový systém** – životnost barvy na dlouhá léta
- bohatá paleta barevného provedení podle vzorníků **RAL a NCS**
- **tvrdé bezpečnostní sklo** v matné bílé barvě s tloušťkou 6 mm
- nastavitelný pant typ C a nastavitelný typ DUO



rámeček



skrytý pant DUO bílý – varianta pro bezfalcové provedení



standardní spojovací lišt pod úhlem 45° zárubeň DIN DUO



dveře VERTIGO, verze W02, zárubeň nastavitelná systém VERTIGO

EURO aktuální cena



CZK aktuální cena





VERZE	W00 / V01	OSD / V1SD	W02 / V02	W02S1 / V2SD
BÍLÁ	•	•	•	•
BÉŽOVÁ, ŠEDÁ	•	•	•	•
ČERNÁ	•	•	•	•



VERZE	W03 / V03	W03S1 / V3S1	W03S2 / V3S2	W03S3 / V3S3
BÍLÁ	•	•	•	•
BÉŽOVÁ, ŠEDÁ	•	•	•	•
ČERNÁ	•	•	•	•

BAREVNÉ PROVEDENÍ

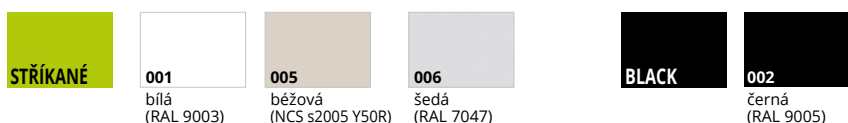

Platí pro křídla Vertigo W00, W02, W03 a zárubně DIN, DIN DUO a Vertigo.

VOLITELNÉ BAREVNÉ PROVEDENÍ



doplatek k základní bílé barvě (RAL 9003), šedé (7047), béžové NCS s2005 Y50R podle barevných skupin RAL, NCS (str. 10)

SKUPINA I	SKUPINA II	SKUPINA III	SKUPINA IV	SKUPINA V
•	•	•	•	•

ZÁRUBNĚ

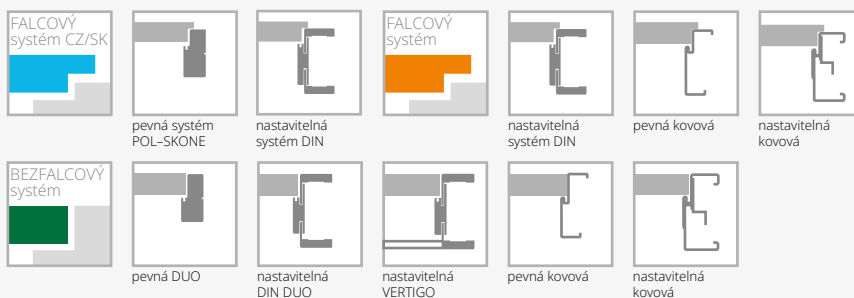

VYBAVENÍ

STANDARDNÍ	rekuperační seřiznutí	bez příplatku
tvrdné sklo matné bílé o tloušťce 6 mm	• systém REVES (verze W00, W02, W03) (nad rozsah ZW5 je úhel otevření dveří 87°)	
nelze použít čiré sklo		
jednobodový zámek, rozteč 72 mm (falcový systém) nebo magnetický (bezfalcový systém) zadlabaný, na klíč (rozteč 90 mm), na vložku (rozteč 85 mm) nebo s WC zamykáním – oliva (rozteč 90 mm)	• třetí pant v křídle: • typ C pro šířku „60“-„80“ • skrytý DUO pro šířku „60“-„80“	
panty: typ Z – pro zárubeň systému DIN, typ O – pro kovovou zárubeň („60“-„90“ – 3 ks), typ C – pro dřevěnou zárubeň nebo skrytý DUO nikl satén („60“-„80“ – 2 ks, „90“ – 3 ks)	• změna standardního pantu DUO na pant DUO v bílé nebo černé barvě (cena za 1ks)	
nelze použít dveřní zavírač	• falcový systém kolekce BLACK: změna odstínu zámku na černý	• bez příplatku
kolekce BLACK: čelo magnetického zámku a panty DUO ve standardu v černé barvě	• ochrana spodní části rámu proti nadměrnému působení vlhkosti (netýká se křidel s ventilačním seřiznutím)	
DOPLŇKOVÉ (za příplatek)	• dveře vyšší 2140 (bezfalcový systém)	
rozměr „100“	• ventilační seřiznutí	

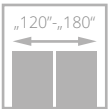
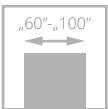

dveře VILANO, verze W00, zárubeň nastavitelná DIN

VILANO

od •



- **pevná konstrukce s dřevěným rámem obloženým HDF deskami**
- **třívrstvý nátěrový systém** – životnost barvy na dlouhá léta
- bohatá paleta barevného provedení podle vzorníků **RAL a NCS**
- **tvrdé bezpečnostní sklo** v matné bílé barvě s tloušťkou 6 mm
- nastavitelný pant typ C a nastavitelný typ DUO



skrytý pant DUO bílý – varianta pro bezfalcové provedení



profil rámečku



dveře VILANO, verze W00, zárubeň nastavitelná DIN

EURO aktuální cena



CZK aktuální cena





VERZE	W00 / V01	OSD / V1SD
BÍLÁ	•	•
BĚŽOVÁ, ŠEDÁ	•	•
ČERNÁ	•	•

Platí pro křídla Vilano W00 a zárubně DIN, DIN DUO a Vertigo.

BAREVNÉ PROVEDENÍ

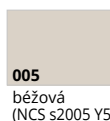

VOLITELNÉ BAREVNÉ PROVEDENÍ



odstíny vzorníku RAL a NCS (kromě metalických)

doplatek k základní bílé barvě (RAL 9003), šedé (7047), béžové NCS s2005 Y50R podle barevných skupin RAL, NCS (str. 10)

SKUPINA I	SKUPINA II	SKUPINA III	SKUPINA IV	SKUPINA V
•	•	•	•	•

ZÁRUBNĚ



VYBAVENÍ

STANDARDNÍ
tvrzené, matně bílé sklo o tloušťce 6 mm nelze použít čiré sklo
jednobodový zámek, rozteč 72 mm (falcový systém) nebo magnetický (bezfalcový systém) zadlabaný, na klíč (rozteč 90 mm), na vložku (rozteč 85 mm) nebo s WC zamykáním – oliva (rozteč 90 mm)
panty: typ Z – pro zárubeň systému DIN, typ O – pro kovovou zárubeň („60“-„90“ – 3 ks), typ C – pro dřevěnou zárubeň nebo skrytý DUO nikl satén („60“-„80“ – 2 ks, „90“ – 3 ks)
nelze použít dveřní zavírač
DOPLŇKOVÉ (za příplatek)
rozměr „100“

rekuperační seříznutí	bez příplatku
systém REVES (verze W00) (nad rozsah ZW4 je úhel otevření dveří 88°)	•
třetí pant v křídle:	
typ C pro šířku „60“-„80“	•
skrytý DUO pro šířku „60“-„80“	•
změna standardního pantu DUO na pant DUO v bílé nebo černé barvě (cena za 1 ks)	•
falcový systém kolecko BLACK: změna odstínu zámku na černý	bez příplatku
ochrana spodní části rámu proti nadměrnému působení vlhkosti (netýká se křídla s ventilačním seříznutím)	•
dveře vyšší 2140 mm (bezfalcový systém)	•
ventilační seříznutí	•

MODERN

od •



- **pevná konstrukce s dřevěným rámem obloženým HDF deskami**
- **třívrstvý nátěrový systém** – životnost barvy na dlouhá léta
- bohatá paleta barevného provedení podle vzorníků **RAL a NCS**
- nastavitelný pant typ C a nastavitelný typ DUO



profil rámu křídla



skrytý pant DUO bílý – varianta pro bezfalcové provedení



obložková a horní lišta natíraná



dveře MODERN, verze 02, zárubeň nastavitelná systém DIN

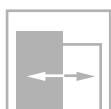
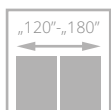
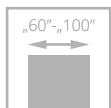

pro křídla s ventilací



dveře MODERN, verze 02 s horní lištou, zárubeň nastavitelná systém DIN

EURO aktuální cena



CZK aktuální cena





VERZE	01 / V01	01S6 / V1S6	02 / V02	02S6 / V2S6
BÍLÁ	•	•	•	•
BĚŽOVÁ, ŠEDÁ	•	•	•	•
ČERNÁ	•	•	•	•



VERZE	05 / V05	05S8 / V5S8	08 / V08	08S10 / V8S10
BÍLÁ	•	•	•	•
BĚŽOVÁ, ŠEDÁ	•	•	•	•
ČERNÁ	•	•	•	•

BAREVNÉ PROVEDENÍ



Platí pro křídla Modern 01, 02, 05, 08 a zárubně DIN, DIN DUO a Vertigo.

VOLITELNÉ BAREVNÉ PROVEDENÍ



odstíny vzorníku RAL a NCS (kromě metalických)

doplatek k základní bílé barvě (RAL 9003), šedé (7047), béžové NCS s2005 Y50R podle barevných skupin RAL, NCS (str. 10)

SKUPINA I SKUPINA II SKUPINA III SKUPINA IV SKUPINA V

• • • • •

ZÁRUBNĚ



VYBAVENÍ

STANDARDNÍ	DOPLŇKOVÉ (za příplatek)
sklo matné bílé nebo hladké čiré o tloušťce 4 mm	rozměr „100“
dřevěné příčky	rekuperační seříznutí
jednobodový zámek, rozteč 72 mm (falcový systém) nebo magnetický (bezfalcový systém) zadlabaný, na klíč (rozteč 90 mm), na vložku (rozteč 85 mm) nebo s WC zamykáním – oliva (rozteč 90 mm)	systém REVES (verze 01, 02, 05, 08)
panty: typ C – pro dřevěnou zárubeň („60“-„80“ – 2 ks, „90“ – 3 ks), typ Z – pro zárubeň systému DIN, typ O – pro kovovou zárubeň („60“-„90“ – 3 ks), nebo skrytý DUO nikl satén („60“-„80“ – 2 ks, „90“ – 3 ks)	třetí pant v křídle:
nelze použít dveřní zavírač	typ C pro šířku „60“-„80“
kolekce BLACK: čelo magnetického zámku a panty DUO ve standardu v černé barvě	skrytý DUO pro šířku „60“-„80“
	změna standardního pantu DUO na pant DUO v bílé nebo černé barvě (cena za 1 ks)
	falcový systém kolekce BLACK: změna odstínu zámku na černý
	ochrana spodní části rámu proti nadměrnému působení vlhkosti (netýká se křídla s ventilačním seříznutím)
	dveře vyšší 2140 mm (bezfalcový systém)
	ventilační seříznutí

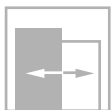
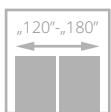
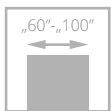

pro křídla
s ventilací



dveře MODENA, verze 02, zárubeň nastavitelná systém DIN

MODENA

od •

- **pevná konstrukce s dřevěným rámem obloženým HDF deskami**
- **třívrstvý nátěrový systém** – životnost barvy na dlouhá léta
- bohatá paleta barevného provedení podle vzorníků RAL a NCS
- nastavitelný pant typ C a nastavitelný typ DUO

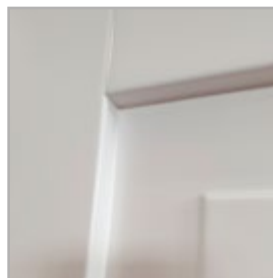

profil rámu křídla

EURO aktuální cena



CZK aktuální cena



dveře MODENA, verze 08, zárubeň nastavitelná systém DIN DUO



VERZE	02 / V02	05 / V05	08 / V08
BÍLÁ	•	•	•
BÉŽOVÁ, ŠEDÁ	•	•	•
ČERNÁ	•	•	•

BAREVNÉ PŘEVODNÍ



Platí pro zárubně DIN, DIN DUO a Vertigo.

VOLITELNÉ BAREVNÉ PŘEVODNÍ



odstíny vzorníku RAL a NCS (kromě metalických)

doplatek k základní bílé barvě (RAL 9003), šedé (7047), béžové NCS s2005 Y50R podle barevných skupin RAL, NCS (str. 10)

SKUPINA I	SKUPINA II	SKUPINA III	SKUPINA IV	SKUPINA V
•	•	•	•	•

ZÁRUBNĚ



VYBAVENÍ

STANDARDNÍ
jednobodový zámeček, rozteč 72 mm (falcový systém) nebo magnetický (bezfalcový systém) zadlabaný, na klíč (rozteč 90 mm), na vložku (rozteč 85 mm) nebo s WC zamykáním – oliva (rozteč 90 mm)
panty: typ Z – pro zárubeň systému DIN („60“-„90“ – 3 ks), typ C – pro dřevěnou zárubeň, nebo skrytý DUO niki satén („60“-„80“ – 2 ks, „90“ – 3 ks)
nelze použít dveřní zavírač

DOPLŇKOVÉ (za příplatek)	
rozměr „100“	•
systém REVES	•
rekuperační seříznutí	bez příplatku
třetí pant v křídle: typ K pro šířku „60“-„80“	•
skrytý DUO pro šířku „60“-„80“	•
změna standardního pantu DUO na pant DUO v bílé nebo černé barvě (cena za 1ks)	•
ventilační seříznutí	•
ochrana spodní části rámu proti nadměrnému působení vlhkosti (netýká se křidel s ventilačním seříznutím)	•
dveře vyšší 2140 mm (bezfalcový systém)	•

LOFTY

od •

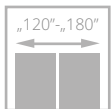
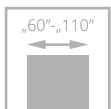

dveře LOFTY, verze W00, nastavitelná zárubeň SYSTÉM DIN barva dveře black

- **pevná konstrukce - dřevěný rám obložený HDF deskami**
- výplň tvoří **plná dřevotříska**
- pant typ Z, zesílený typ O a nastavitelný typ DUO



dveře LOFTY, verze W00, nastavitelná zárubeň DIN černá barva 244

EURO aktuální cena



CZK aktuální cena





CENA KOMPLETU
= **CENA KŘÍDLA**
+
CENA ZÁRUBNĚ DIN/DIN DUO
(244 nebo 644 černá)
nebo
CENA ZÁRUBNĚ HARMONY
(černá RAL 9005)
nebo
CENA KOVOVÉ ZÁRUBNĚ

VERZE W00 / V00

- ECO TOP •
- LAMISTONE CPL •
- SILKSTONE •
- DÝHOVANÉ A •
- DÝHOVANÉ D •

**BAREVNÉ
PROVEDENÍ**

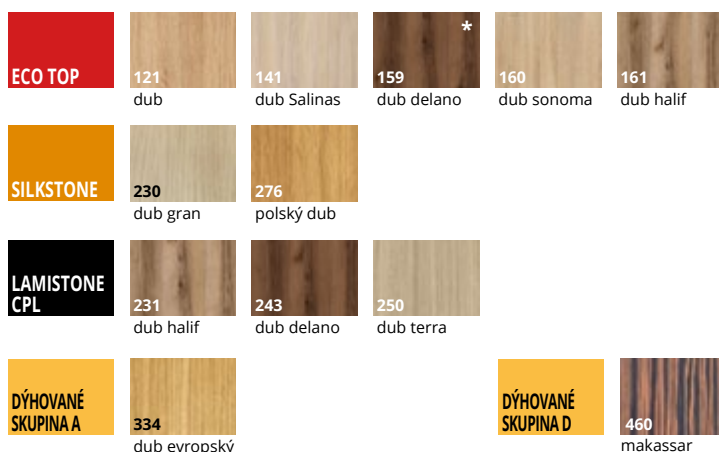

ZÁRUBNĚ

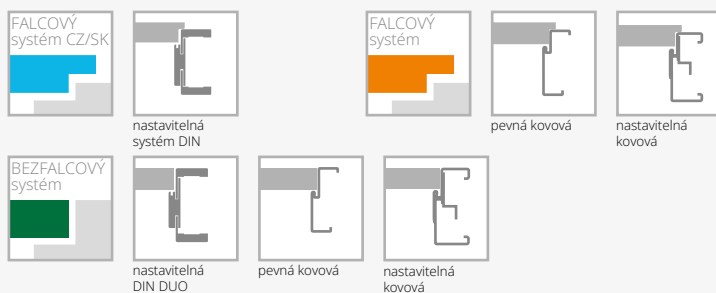

VYBAVENÍ

STANDARDNÍ	<p>ráh (umožňující samostatné zkrácení dveřního křídla do 50 mm) •</p> <p>ráh (umožňující samostatné zkrácení dveřního křídla do 90 mm) •</p> <p>zesílení pod dveřní zavírač •</p> <p>ochrana spodní části rámu proti nadměrnému působení vlhkosti (netýká se křídla s ventilačním seříznutím) •</p> <p>dveře vyšší 2100 mm (falcový systém), 2140 mm (bezfalcový systém) •</p> <p>dveře vyšší 2200 mm (falcový systém), 2240 mm (bezfalcový systém) •</p> <p>ventilační seříznutí •</p> <p>hrana křídla v černé barvě: bez příplatku</p> <p>hrana ABS v barvě černé nebo dub polský (týká se pouze falcového systému) •</p>
DOPLŇKOVÉ (za příplatek)	<p>rozměr „100“</p> <p>rozměr „110“</p> <p>systém REVES</p> <p>rekuperační seříznutí bez příplatku</p> <p>třetí pant v křídle nebo nastavitelný čepový pant (cena za 1 ks):</p> <p>skrytý DUO pro šířku „60“-„80“ •</p>

ARCO

od •



- **pevná konstrukce** rámu z vysoce kvalitní MDF desky
- certifikát FSC Mix dostupný na dotaz zákazníka

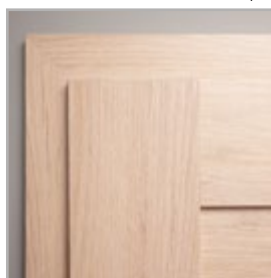

rám má svislou kresbu, panely a výplň vodorovnou



panely, zasklení

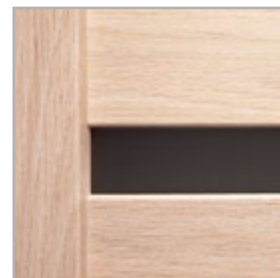

za příplatek: **laminované sklo VSG 22.1 v černé barvě - NOVINKA**



dveře ARCO, verze W03P, zárubeň nastavitelná systém DIN

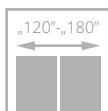
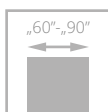

pro křídla s ventilací



Značka odpovědného lesnictví

ARCO s certifikátem FSC Mix dostupný na dotaz zákazníka

EURO aktuální cena



CZK aktuální cena



dveře ARCO, verze W02 (dveře vlevo i vpravo), zárubeň nastavitelná DIN



VERZE	W02P / V02	W2S / V2S2	W02 / V2S5	W2D / V1SD	W03P / V03	W3S / V3S2	W03 / V3S5	W5P / V4S2	W5S / V4S4	W05 / V4S3
ECO TOP	•	•	•	•	•	•	•	•	•	•
SILKSTONE	•	•	•	•	•	•	•	•	•	•
LAMISTONE	•	•	•	•	•	•	•	•	•	•



VERZE	W06 / V05	W6S1 / V5S1	W6S2 / V5S2	W6S3 / V5S3	W07 / V06	W07S1 / V6S1	W07S3 / V3S3	W08 / V07	W08S1 / V7S1	W08S4 / V7S4
ECO TOP	•	•	•	•	•	•	•	•	•	•
SILKSTONE	•	•	•	•	•	•	•	•	•	•
LAMISTONE	•	•	•	•	•	•	•	•	•	•

BAREVNÉ PROVEDENÍ

ECO TOP	120 bílá	121 dub	132 ořech	135 anglický dub	141 dub Salinas	158 medový dub	159 dub delano	160 dub sonoma	161 dub halif
SILKSTONE	276 polský dub	293 antracit Royal	295 merbau Royal	296 polský jasan					
LAMISTONE CPL	240 jilm bělený V	241 jilm pískový V	242 jilm šedý V	244 černá	289 šedá	531 antracit			

ZÁRUBNĚ

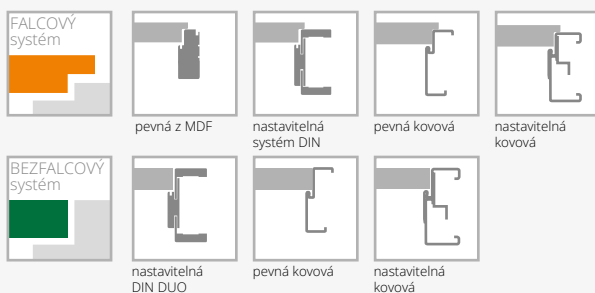

VYBAVENÍ

STANDARDNÍ	DOPLŇKOVÉ (za příplatek)
sklo matné bílé/hnědé nebo hladké čiré o tloušťce 4 mm	rekuperační seřiznutí
verze W2D, W5S, W05, W6S1, W6S2, W6S3 standard – tvrzené sklo, matné bílé/hnědé	ventilační seřiznutí
jednobodový zámek, rozteč 72 mm (falcový systém) nebo magnetický (bezfalcový systém) zadlabaný, na klíč (rozteč 90 mm), na vložku (rozteč 85 mm) nebo s WC zamykáním – oliva (rozteč 90 mm)	laminované sklo VSG 22.1 bílá barva nebo čiré (platí pro 1 skl. tabuli):
panty: typ Z – pro zárubeň systému DIN, typ O – pro kovovou zárubeň, typ E – pro MDF zárubeň nebo skrytý DUO nikl satén („60“-„90“ – 3 ks)	verze W02, W08
nelze použít dveřní zavírač	verze W03
nelze použít padací těsnění	čiré tvrzené sklo v tloušťce 4 mm
	laminované sklo VSG 22.1 černá barva (platí pro 1 skl. tabuli):
	verze W02, W08
	verze W03

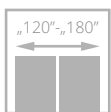
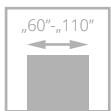

EURO aktuální cena



CZK aktuální cena



dveře INTER-AMBER, verze F00, zárubeň nastavitelná systém DIN

INTER-AMBER

od •

- **pevná konstrukce - dřevěný rám obložený HDF deskami**
- **bohatá paleta barevného** provedení s povrchem ECO TOP a HIGH TOP
- verze AS4, 03SD - **tvrdé bezpečnostní sklo** s tloušťkou 4 mm v odstínu bílá nebo hnědá matná



příčky AS4



dveře INTER-AMBER, verze F06 (dveře vlevo), verze A00 (dveře vpravo), zárubeň nastavitelná systém DIN



VERZE	A00 / V00	A01 / V2S	AS4 / V2SD	03SD / V3SD	C00 / V03	C01 / V3S1	C02 / V3S2	C03 / V3S3
ECO TOP	•	•	•	•	•	•	•	•
HIGH TOP	•	•	•	•	•	•	•	•



VERZE	F00 / V00	F01 / V6S1	F02 / V6S2	F06 / V6S6	04SD / V4SD	05SD / V5SD
ECO TOP	•	•	•	•	•	•
HIGH TOP	•	•	•	•	•	•

BAREVNÉ PROVEDENÍ

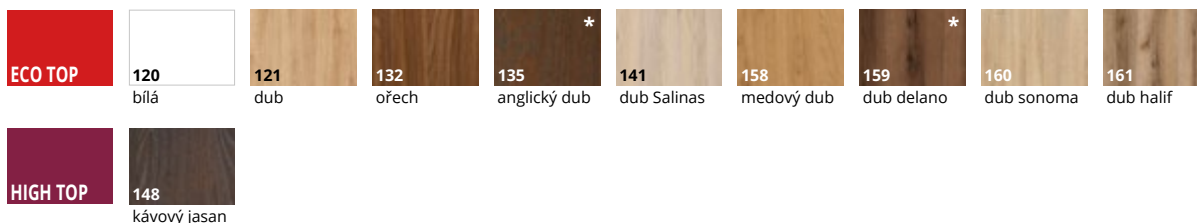

ZÁRUBNĚ

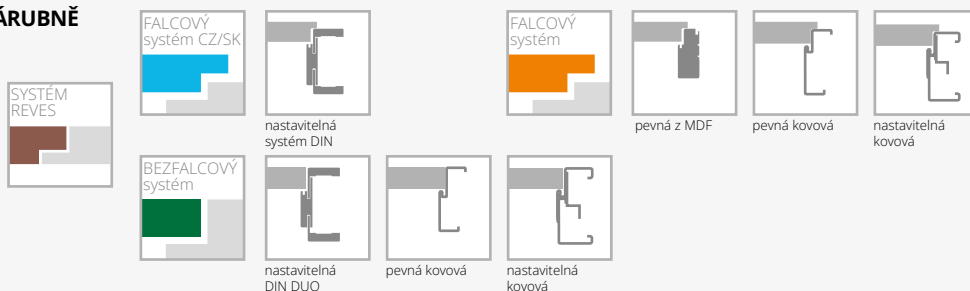

VYBAVENÍ

STANDARDNÍ	
sklo matné bílé/hnědé nebo hladké čiré o tloušťce 4 mm	třetí pant v křídle nebo nastavitelný čepový pant (cena za 1 ks):
verze AS4, 03SD standard – tvrzené sklo matné bílé/hnědé 4 mm	skrytý DUO pro šířku „60“-„80“
jednobodový zámek, rozteč 72 mm (falcový systém) nebo magnetický (bezfalcový systém) zadlabaný, na klíč (rozteč 90 mm), na vložku (rozteč 85 mm) nebo s WC zamykáním – oliva (rozteč 90 mm)	rám (umožňující samostatné zkrácení dveřního křídla do 50 mm)
panty: typ Z – pro zárubeň systému DIN, typ O – pro kovovou zárubeň, typ E – pro MDF zárubeň („60“-„90“ – 3 ks), skrytý DUO nikl satén („60“-„80“ – 2 ks, „90“ – 3 ks)	rám (umožňující samostatné zkrácení dveřního křídla do 90 mm)
	zesílení pod dveřní závirač
	ochrana spodní části rámu proti nadměrnému působení vlhkosti (netýká se křídel s ventilačním seříznutím)
	dveře vyšší 2100 mm (falcový systém CZ/SK, netýká se zárubní MDF), 2140 mm (bezfalcový systém)
	dveře vyšší 2200 mm (falcový systém CZ/SK, netýká se zárubní MDF), 2240 mm (bezfalcový systém)
	ventilační seříznutí
	tvrzené sklo (týká se 1 skla):
	verze C, F
	verze 04SD, 05SD
	čiré tvrzené sklo o tloušťce 4 mm
DOPLŇKOVÉ (za příplatek)	
rozměr „100“ (vzhled zasklení stejně jako u „90“)	bez příplatku
rozměr „110“ (vzhled zasklení stejně jako u „90“)	
systém REVES (verze A00, C00, F00)	
rekuperační seříznutí	
výplň z děrované dřevotřískové desky	
výplň z plné dřevotřískové desky	

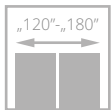
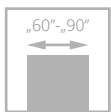

pro křídla
s ventilací



dveře SEDO, verze W00, nastavitelná zárubeň SYSTÉM DIN

SEDO

od •

- **pevná konstrukce rámu** z vysoce kvalitní MDF desky
- **široká nabídka barevných provedení povrchů UNI MAT PLUS** se speciální vrstvou odolnou proti otiskům prstů

EURO aktuální cena



CZK aktuální cena



dveře SEDO, verze W00, nastavitelná zárubeň SYSTÉM DIN

NOVINKA!
možnost černých
příček

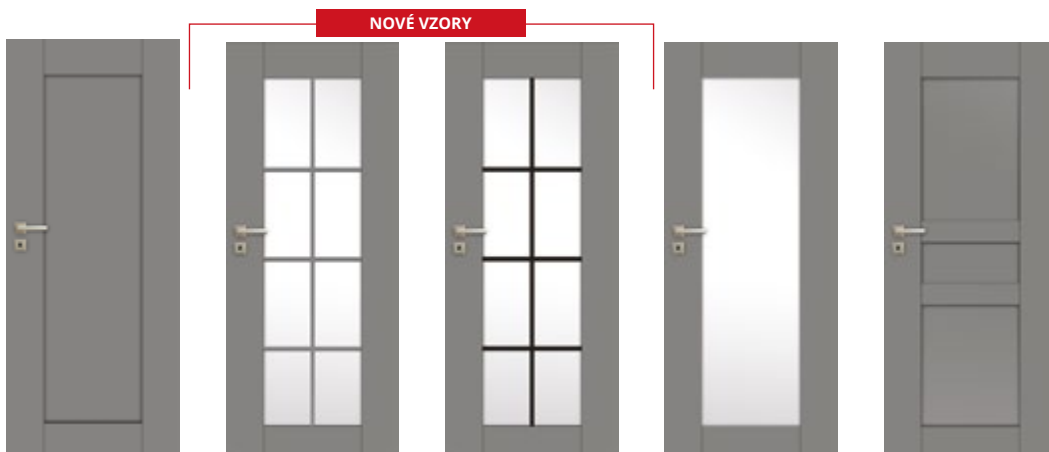

VERZE	W00 / V00	W01S8	W01S8 černé příčky	W01 / V1SD	W02 / V02
výška	•	•	•	•	•
výšky 2140 mm (bezfalcové)	•	•	•	•	•
výšky 2240 mm (bezfalcové)	•	•	•	•	•



VERZE	W03 / V03	W04 / V04	NOVÉ CENY
standardní výška	•	•	
výška 2140 mm (bezfalcové)	•	•	
výška 2240 mm (bezfalcové)	•	•	

BAREVNÁ PROVEDENÍ

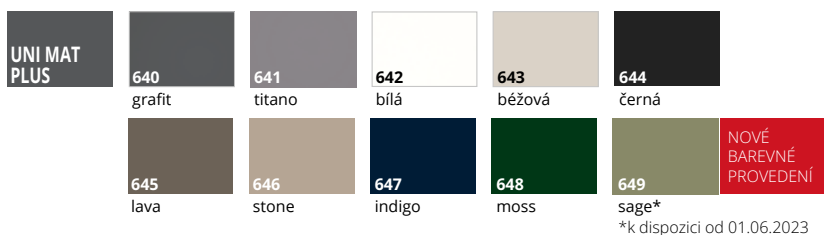

ZÁRUBNĚ

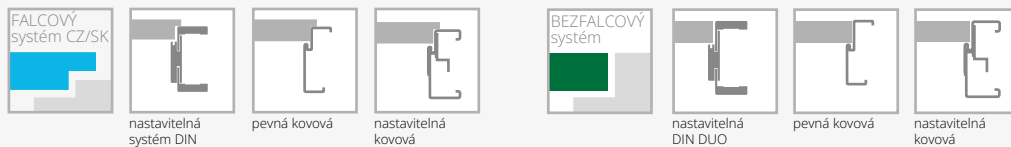

VYBAVENÍ

STANDARDNÍ
verze W00: panel o tloušťce 12 mm
verze W01: tvrzené sklo matné bílé o tloušťce 4 mm
verze W01, W01S8: tvrzené sklo průhledné nebo matné bílé o tloušťce 4 mm
není možné použít vrstvené sklo – laminované – typ VSG 22.1, VSG 33.1
jednobodový zámek, rozteč 72 mm (falcový systém) nebo magnetický (bezfalcový systém) zadlabací, na klíč (rozteč 90 mm), na vložku (rozteč 85 mm) nebo s WC zamykáním – olíva (rozteč 90 mm)
černá 644, falcový systém: zámek v černé barvě,
panty v provedení kartáčovaný nikl
černá 644, bezfalcový systém: zámek a panty v černé barvě

panty: typ B – pro zárubeň systému DIN, typ D – pro MDF zárubeň, typ M – pro kovovou zárubeň nebo skrytý DUO nikl satén („60“-„90“ – 3 ks)
černá 644: skrytý pant DUO v černé barvě

nelze použít dveřní zavírač

nelze použít padací těsnění

DOPLŇKOVÉ (za příplatek)

- rekuperační seřiznutí (jen pro standardní výšku)
- ventilační seřiznutí (str. 135)
- verze W01S8: příčky v černé barvě bez příplatku

CREATO

od •

- **pevná konstrukce - dřevěný rám**
- výplň tvoří **plná dřevotříska**
- **bohatá paleta barevného provedení povrchu UNI MAT PLUS, který se vyznačuje hmatově hedvábným dojmem a speciální vrstvou odolnou proti otiskům prstů**
- **bezpečnostní laminované sklo VSG 44.2 v černé barvě**
- **pant typ Z nebo nastavitelný DUO**



skrytý pant bílý - volitelně



dveře CREATO, verze A02, nastavitelná zárubeň SYSTÉM DIN

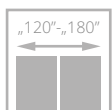
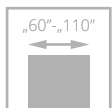

třída II



dveře CREATO, verze A01, obložková zárubeň SYSTÉM DIN

EURO aktuální cena



CZK aktuální cena





SKLO ČIRÉ, LAMINOVANÉ SKLO BÍLÉ MATNÉ NEBO ČERNÉ

VERZE A01 / V1SA A02 / V2SA A03 / V3SA



SKLO TVRZENÉ BÍLÉ MATNÉ NEBO GRAFITOVÉ O TLOUŠŤCE 6 MM

VERZE A01 / V1SA A02 / V2SA A03 / V3SA

BAREVNÉ PŘÍKRYTÍ

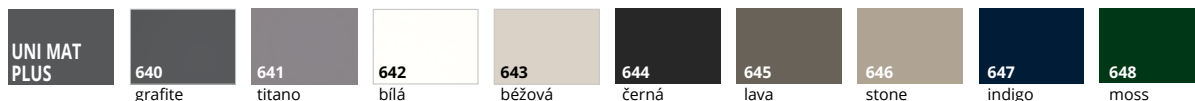

ZÁRUBNĚ

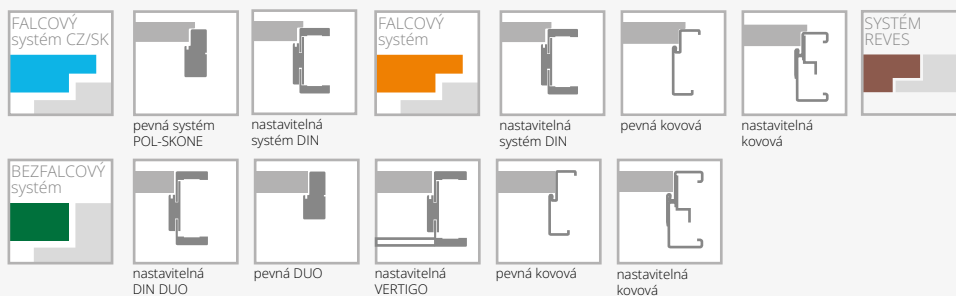

VYBAVENÍ

STANDARDNÍ	DOPLŇKOVÉ (za příplatek)
laminované sklo 44.2 v barvě černé, čiré nebo bílé matné o tloušťce 8,5 mm (verze A01 – 58 mm, A02 – 208 mm, A03 – 280 mm)*	velikost „100“
provedení s černým vrstveným sklem: zámek v černé barvě, T-panty v černé barvě	systém REVES
provedení s matným bílým laminovaným, čirým nebo bílým matným sklem: zámek a panty ve stříbrné barvě	třetí pant u křídla: typ C pro šíř. „60“-„80“
jednobodový zámek, rozteč 72 mm (falcový systém) nebo magnetický (bezfalcový systém) zadlabací, na klíč (rozteč 90 mm), na vložku (rozteč 85 mm) nebo s WC zamykáním – oliva (rozteč 90 mm)	skrytý DUO pro šíř. „60“-„70“
panty: typ Z – pro zárubeň systému DIN („60“-„90“ – 3 ks), typ O – pro kovovou zárubeň, typ C – pro dřevěnou zárubeň, nebo skrytý DUO nikl satén („60“-„80“ – 2 ks, „90“ – 3 ks)	hrany křídla v černé barvě
nelze použít dveřní zavírač	změna standardního pantu DUO na pant DUO v bílé nebo černé barvě (cena za 1ks)
nelze použít ochranu dolního profilu rámu proti působení nadměrné vlhkosti	posuvný systém (neplatí pro verzi A01) str. 104-108
	ventilační výřez A01 v šířkách „60“-„100“ (str. 149)
	ventilační seříznutí A02, A03 v šířkách „70“-„100“ (str. 137)
	výplň z plně dřevotřísky (doporučuje se doplnění třetího pantu)

*možná tolerance +/- 1-2 mm

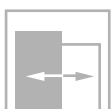
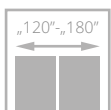
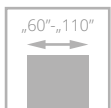

třída II

EURO aktuální cena



CZK aktuální cena



dveře HAPTIC, verze 00, zárubeň nastavitelná DIN

HAPTIC

od •



- **pevná konstrukce - dřevěný rám obložený HDF deskami**
- **bohatá paleta barevného provedení povrchu UNI MAT PLUS**, který se vyznačuje s hmatově hedvábným dojmem a speciální vrstvou odolnou proti otiskům prstů
- pant typ Z, typ E nebo nastavitelný DUO



dveře HAPTIC, verze 00, zárubeň nastavitelná DIN



VERZE **00 / V00** **02 / V2S** **04 / V4SD** **05 / V5SD** **03SD / V3SD**



HRANY ABS

příplatek •

BAREVNÉ PROVEDENÍ

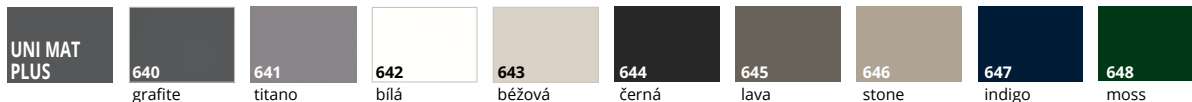

ZÁRUBĚ

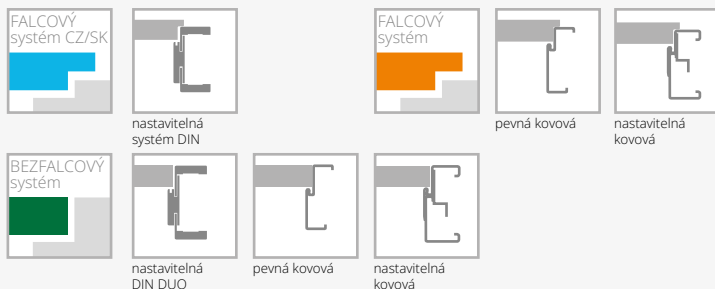

VYBAVENÍ

STANDARDNÍ	<ul style="list-style-type: none"> změna odstínu zámku DUO na černý nebo zlatý (lesk) • rám (umožňující samostatné zkrácení dveřního křídla do 50 mm) • rám (umožňující samostatné zkrácení dveřního křídla do 90 mm) • zesílení pod dveřní zavirač • ochrana spodní části rámu proti nadměrnému působení vlhkosti (netýká se křídla s ventilačním seříznutím) • dveře vyšší 2100 mm (falcový systém CZ/SK, netýká se zárubní MDF), 2140 mm (bezfalcový systém) • dveře vyšší 2200 mm (falcový systém CZ/SK, netýká se zárubní MDF), 2240 mm (bezfalcový systém) • ventilační seříznutí • tvrdé sklo (verze 02, 04, 05) • čiré tvrzené sklo o tloušťce 4 mm • hrana ABS v barvě černá, titano, antracit, bílá, nebo dub polský (týká se pouze falcového systému) •
DOPLŇKOVÉ (za příplatek)	<ul style="list-style-type: none"> rozměr „100“ (vzhled zasklení stejně jako u „90“) • rozměr „110“ (vzhled zasklení stejně jako u „90“) • systém REVES (verze 00) • rekuperační seříznutí bez příplatku • výplň z děrované dřevotřískové desky • výplň z plné dřevotřískové desky • třetí pant v křídle nebo nastavitelný čepový pant (cena za 1 ks): • skrytý DUO pro šířku „60“-„80“ •

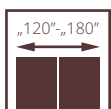
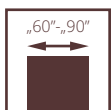

pro křídla
s ventilací



dveře MODO, verze W00, zárubeň nastavitelná DIN

MODO

od •

NOVINKA

- **pevná konstrukce** - rámy z vysoce kvalitní MDF
- **svislé a vodorovné** rámy o stejné tloušťce 40 mm
- rám z MDF s povrchovou úpravou **UNI MAT PLUS, LAMISTONE, SILKSTONE**
- deska z MDF o síle 12mm s povrchovou úpravou **UNI MAT PLUS, LAMISTONE, SILKSTONE**
- profilovaný **dekorativní** rámeček



profil rámečku



dveře MODO, verze W00, zárubeň nastavitelná DIN

EURO aktuální cena



CZK aktuální cena





NOVÝ VZOR

VERZE	W00 / V01	W01 / V1SD	W02 / V02	W03 / V03
standardní výška	•	•	•	•
výška 2140 mm (bezfalcové)	•	•	•	•
výška 2240 mm (bezfalcové)	•	•	•	•

BAREVNÉ PŘEVEDENÍ

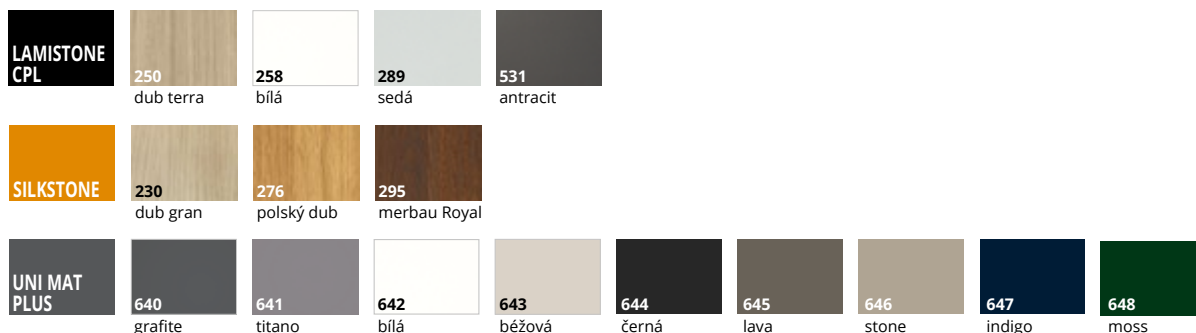

ZÁRUBNĚ



VEŠTAVENÍ

STANDARDNÍ	DOPLŇKOVÉ (za příplatek)
verze W01 - tvrzené sklo bílé matné o tloušťka 4 mm	rekuperační seříznutí
jednobodový zámek z bílého pozinku, rozteč 72 mm (falcový systém), v barvě UNI MAT PLUS černá 644, jednobodový zámek v černé barvě, rozteč 72 mm (falcový systém) nebo magnetický v barvě satén-nikl (bezfalcový systém) zadlabací zámek na klíč (rozteč 90 mm) pro vložku (rozteč 85 mm) nebo pro koupelnový zámek (rozteč 90 mm)	ventilační seříznutí
UNI MAT PLUS barva černá 644 magnetický zámek v černé barvě (bezfalcový systém) na klíč (rozteč 90 mm) pro vložku (rozteč 85 mm) nebo pro koupelnový zámek (rozteč 90 mm)	čiré tvrzené sklo v tloušťce 4 mm
stříbrné panty: typ B - pro zárubně systém DIN, typ D - pro zárubně z MDF, typ M - pro kovovou zárubně nebo skrytý DUO nikl satén ("60"- "90" - 3 ks). UNI MAT PLUS 644 skryté panty v černé barvě.	
nelze použít dveřní zavírač	
nelze použít padací těsnění	
nelze použít vrstvené sklo VSG 22.1; VSG 33.1	

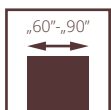

pro křídla
s ventilací



dveře VERI, verze W02, zárubeň nastaviteľná DIN

VERI

od •

NOVINKA

- **pevná konstrukce** - rámy z vysoce kvalitní MDF
- **svislé a vodorovné** rámy o stejné tloušťce 40 mm
- rám z MDF s povrchovou úpravou **UNI MAT PLUS, LAMISTONE, SILKSTONE**
- deska z MDF o síle 12mm s povrchovou úpravou UNI MAT PLUS, LAMISTONE, SILKSTONE
- profilovaný **dekorativní** rámeček



profil rámečku



speciální frézování na spoji rámu

EURO aktuální cena



CZK aktuální cena



dveře VERI, verze W00, zárubeň nastaviteľná DIN DUO



VERZE	W00 / V01	W01 / V1SD	W02 / V02	W03 / V03
standardní výška	•	•	•	•
výška 2140 mm (bezfalcové)	•	•	•	•
výška 2240 mm (bezfalcové)	•	•	•	•

BAREVNÉ PŘEVEDENÍ

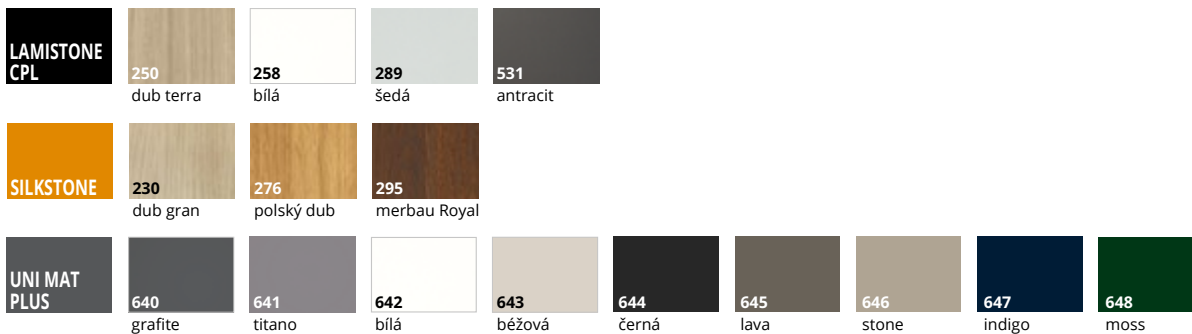

ZÁRUBNĚ

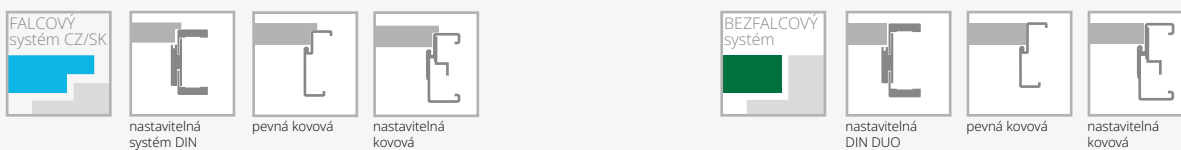

VEBVENÍ

STANDARDNÍ	DOPLŇKOVÉ (za příplatek)
verze W01 - tvrzené sklo bílé matné o tloušťka 4 mm	rekuperační seřiznutí
jednobodový zámek z bílého pozinku, rozteč 72 mm (falcový systém), v barvě UNI MAT PLUS černá 644, jednobodový zámek v černé barvě, rozteč 72 mm (falcový systém) nebo magnetický v barvě satén-nikl (bezfalcový systém) zadlabací zámek na klíč (rozteč 90 mm) pro vložku (rozteč 85 mm) nebo pro koupelnový zámek (rozteč 90 mm)	ventilační seřiznutí
UNI MAT PLUS barva černá 644 magnetický zámek v černé barvě (bezfalcový systém) na klíč (rozteč 90 mm) pro vložku (rozteč 85 mm) nebo pro koupelnový zámek (rozteč 90 mm)	čiré tvrzené sklo v tloušťce 4 mm
stříbrné panty: typ B - pro zárubně systém DIN, typ D - pro zárubně z MDF, typ M - pro kovovou zárubně nebo skrytý DUO nikl satén ("60"- "90" - 3 ks). UNI MAT PLUS 644 skryté panty v černé barvě.	
nelze použít dveřní zavírač	
nelze použít padací těsnění	
nelze použít vrstvené sklo VSG 22.1; VSG 33.1	

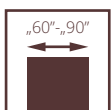

pro křídla
s ventilací



dveře EGRO, vzor W00, nastavitelná zárubeň SYSTÉM DIN

EGRO

od •

- **pevná konstrukce** - rámy z vysoce kvalitní MDF
- **svislé a vodorovné** rámy o stejné tloušťce 40 mm
- rám z MDF s povrchovou úpravou **UNI MAT PLUS, LAMISTONE, SILKSTONE**
- MDF deska o tloušťce 16mm s povrchovou úpravou UNI MAT PLUS, LAMISTONE, SILKSTONE
- **profilovaná** deska o síle 16 mm



profil rámečku

EURO aktuální cena



CZK aktuální cena



dveře EGRO, vzor W00, nastavitelná zárubeň SYSTÉM DIN



VERZE	W00 / V01	W01 / V1SD	W02 / V02	W03 / V2SD	W04 / V03	W05 / V3SD
-------	-----------	------------	-----------	------------	-----------	------------

standardní výška	•	•	•	•	•	•
výška 2140 mm (bezfalcové)	•	•	•	•	•	•
výška 2240 mm (bezfalcové)	•	•	•	•	•	•

BAREVNÉ PROVEDENÍ

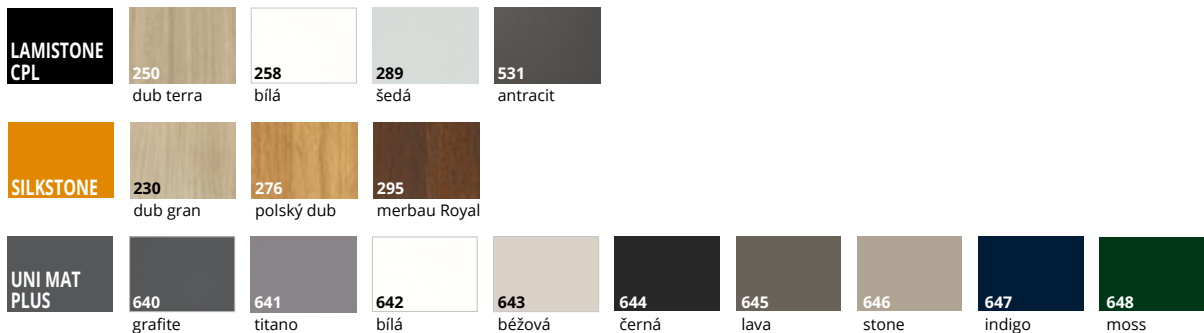

ZÁRUBNĚ

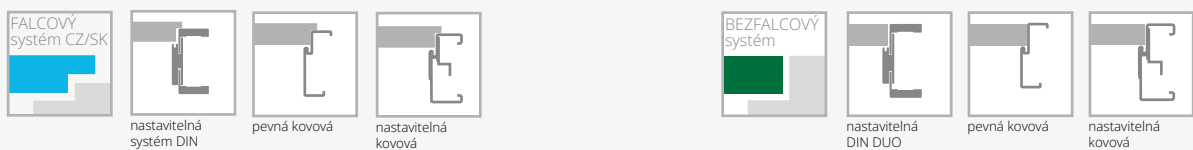

VYBAVENÍ

STANDARDNÍ	DOPLŇKOVÉ (za příplatek)
verze W01, W03 - tvrzené sklo bílé matné o tloušťka 4 mm	rekuperační seříznutí
verze W00, W02 - profilovaná deska o tloušťce 16 mm	ventilační seříznutí
jednobodový zámek z bílého pozinku, rozteč 72 mm (falcový systém), v barvě UNI MAT PLUS černá 644, jednobodový zámek v černé barvě, rozteč 72 mm (falcový systém) nebo magnetický v barvě satén-nikl (bezfalcový systém) zadlabací zámek na klíč (rozteč 90 mm) pro vložku (rozteč 85 mm) nebo pro koupelnový zámek (rozteč 90 mm)	čiré tvrzené sklo v tloušťce 4 mm
UNI MAT PLUS barva černá 644 magnetický zámek v černé barvě (bezfalcový systém) na klíč (rozteč 90 mm) pro vložku (rozteč 85 mm) nebo pro koupelnový zámek (rozteč 90 mm)	
stříbrné panty: typ B - pro zárubně systém DIN, typ D - pro zárubeň z MDF, typ M - pro kovovou zárubně nebo skrytý DUO nikl satén ("60"- "90" - 3 ks). UNI MAT PLUS 644 skryté panty v černé barvě.	
nelze použít dveřní zavírač	
nelze použít padací těsnění	
nelze použít vrstvené sklo VSG 22.1; VSG 33.1	

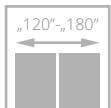
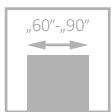

pro křídla
s ventilací



dveře FIORI, verze W02SP, zárubeň nastavitelná systém DIN

FIORI

od •

- **pevná konstrukce** – rám z **vysoce kvalitní MDF desky**
- **svislé** a vodorovné rámy se stejnou tloušťkou 40 mm

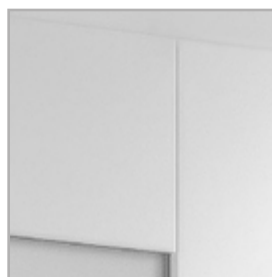

speciálně zkosené hrany ve spoji svislého a vodorovného rámu



za příplatek: **laminované sklo VSG 22.1 v černé barvě**



dveře FIORI, verze W02, zárubeň nastavitelná systém DIN

EURO aktuální cena



CZK aktuální cena





VERZE

W02 / V01

W02P / V1SD

W02S2P / V02

BAREVNÉ PROVEDENÍ

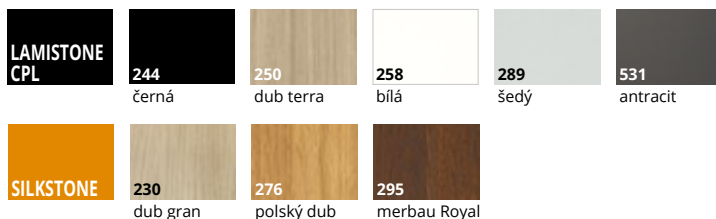

ZÁRUBNĚ

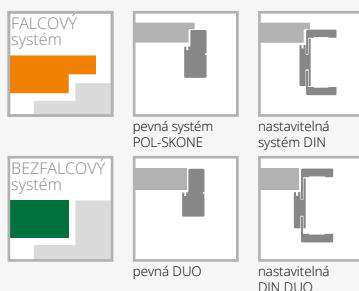

VYBAVENÍ

STANDARDNÍ	DOPLŇKOVÉ (za příplatek)
sklo matné bílé/hnědé nebo hladké čiré o tloušťce 4 mm	rekuperační seřiznutí
jednobodový zámek, rozteč 72 mm (falcový systém) nebo magnetický (bezfalcový systém) zadlabaný, na klíč (rozteč 90 mm), na vložku (rozteč 85 mm) nebo s WC zamykáním – oliva (rozteč 90 mm)	zámek v černé barvě falcový systém
panty: typ Z – pro zárubeň systému DIN („60“-„90“ – 3 ks), typ D – pro dřevěnou zárubeň nebo skrytý DUO nikl satén („60“-„80“ – 2 ks, „90“ – 3 ks)	změna standardního pantu DUO na pant DUO v bílé nebo černé barvě (cena za 1ks)
nelze použít dveřní zavírač	ventilační seřiznutí
nelze použít padací těsnění	laminované sklo VSG 22.1 bílá barva nebo čiré (platí pro 1 skl. tabuli)
	čiré tvrzené sklo o tloušťce 4 mm
	změna odstínu zámků DUO na černý nebo zlatý (lesk)
	laminované sklo VSG 22.1 černá barva (platí pro 1 skl. tabuli) verze W02, W02S2P

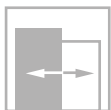
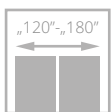
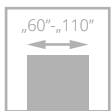

EURO aktuální cena



CZK aktuální cena



dveře IMPULS, verze W06, zárubeň nastavitelná systém DIN

IMPULS

od •



- **pevná konstrukce - dřevěný rám obložený HDF deskami**
- **bohatá paleta barevného provedení s povrchem LAMISTONE CPL a SILKSTONE**
- pant typ Z, typ E nebo nastavitelný DUO



profil rámečku



zárubeň



dveře IMPULS, verze W13 (dveře vlevo), verze W01 (dveře vpravo), zárubeň nastavitelná systém DIN



VERZE	W01 / V00	W02 / V2S	W03 / V3SD	W05 / V1SD	W06 / V4SD	W07 / V5SD	W12D1 / V6S1	W12 / V6S4	W13 / V1SA	W14 / V1SA
SILKSTONE	•	•	•	•	•	•	•	•	•	•
LAMISTONE CPL	•	•	•	•	•	•	•	•	•	•
SILKSTONE CPL	•	•	•	•	•	•	•	•	•	•

BAREVNÉ PŘEVODNÍ

LAMISTONE CPL	231 dub halif	240 jilm bělený V	241 jilm pískový V	242 jilm šedý V	243 dub delano	244 černá	247 industry 1
	250 dub terra	258 bílá	260 bílý dub	263 ořech premium	265 wenge	289 šedá	531 antracit
SILKSTONE	230 dub gran	276 polský dub	293 antracit Royal	294 jasan Royal	295 merbau Royal	296 polský jasan	297 nugát Royal
	SILKSTONE CPL 0,5 mm	976 polský dub	993 antracit Royal	994 jasan Royal	995 merbau Royal	996 polský jasan	997 nugát Royal

ZÁRUBNĚ

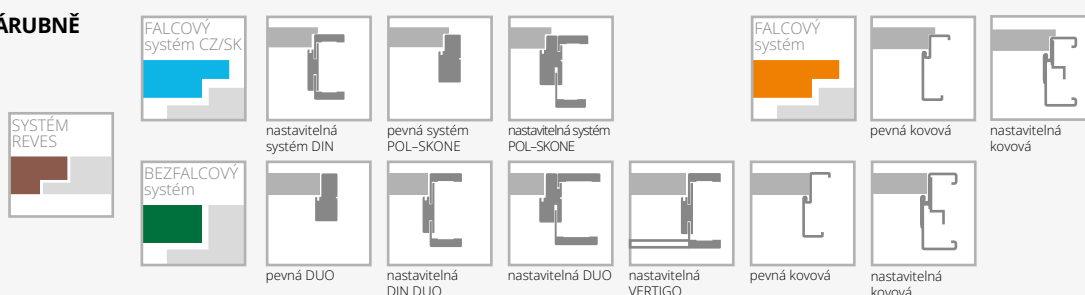

VYBAVENÍ

STANDARDNÍ	<ul style="list-style-type: none"> změna odstínu zámku DUO na černý nebo zlatý (lesk) rám (umožňující samostatné zkrácení dveřního křídla do 50 mm) (netýká se verze W13, W14) rám (umožňující samostatné zkrácení dveřního křídla do 90 mm) (netýká se verze W13, W14) zesílení pod dveřní zavírač (netýká se verze W13, W14) ochrana spodní části rámu proti nadměrnému působení vlhkosti (netýká se křídla s ventilačním seříznutím) (netýká se verze W13, W14) dveře vyšší 2100 mm (falcový systém CZ/SK, netýká se zárubní MDF), 2140 mm (bezfalcový systém, netýká se verze W13, W14) dveře vyšší 2200 mm (falcový systém CZ/SK, netýká se zárubní MDF), 2240 mm (bezfalcový systém, netýká se verze W13, W14)
DOPLŇKOVÉ (za příplatek)	<ul style="list-style-type: none"> ventilační seříznutí tvrdé sklo: verze W02, W12D1 verze W06, W07, W12 posuvné provedení (netýká se verze W13, W14) str. 104-108 čiré tvrzené sklo o tloušťce 4 mm hrana ABS v barvě černá, titáno, antracit, bílá, nebo dub polský (týká se pouze falcového systému)
<ul style="list-style-type: none"> sklo matné bílé/hnědé nebo hladké čiré o tloušťce 4 mm tvrzené, matné bílé/hnědé sklo verze W03, W05, W13 verze W14: laminované sklo VSG 44.2 o tloušťce 8.5 mm v černém odstínu jednobodový zámek, rozteč 72 mm (falcový systém) nebo magnetický (bezfalcový systém) zadlabaný, na klíč (rozteč 90 mm), na vložku (rozteč 85 mm) nebo s WC zamykáním - oliva (rozteč 90 mm) panty: typ Z - pro zárubeň systému DIN, typ O - pro kovovou zárubeň, typ E - pro MDF zárubeň („60“-„90“ - 3 ks), typ D - pro dřevěnou zárubeň nebo skrytý DUO chrom satén („60“-„80“ - 2 ks, „90“ - 3 ks) 	
<ul style="list-style-type: none"> rozměr „100“ (vzhled zasklení stejně jako u „90“) rozměr „110“ (vzhled zasklení stejně jako u „90“) systém REVES (verze W01, W13, W14) rekuperační seříznutí (netýká se verze W13, W14) bez příplatku výplň z děrované dřevotřískové desky výplň z plné dřevotřískové desky třetí pant v křídle nebo nastavitelný čepový pant (cena za 1 ks): typ D, typ C pro šíř. „60“-„80“ skrytý DUO pro šířku „60“-„80“ 	

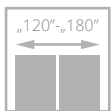
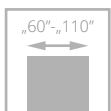

dveře ETIUDA, verze B1, zárubeň nastavitelná systém DIN

ETIUDA

od •

- **pevná konstrukce - dřevěný rám obložený HDF deskami**
- **barevné provedení** s povrchem LAMISTONE CPL a SILKSTONE
- **tvrdé sklo** v matné bílé nebo grafitové barvě, tloušťka 6 mm
- ozdobné zasklívací lišty ve stříbrné nebo černé barvě
- pant typ Z, typ C a nastavitelný typ DUO

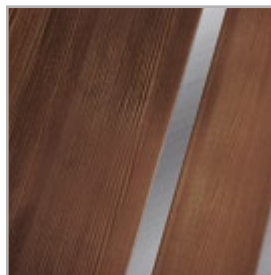

hliníkové dekorální lišty

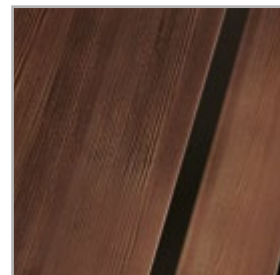

volitelně: hliníkové zasklívací lišty v černé barvě



volitelně: hliníkové dekorální lišty v černé barvě

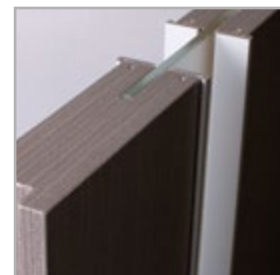

horní hrana křídla nemá falc



dveře ETIUDA, verze B1 (dveře vlevo), verze A01 (dveře vpravo), zárubeň pevná systém POL-SKONE

EURO aktuální cena



CZK aktuální cena





VERZE **B0 / V00** **B1 / VD11** **A01 / V1SA** **A02 / V2SA** **A03 / V3SA**

BAREVNÉ PROVEDENÍ



ZÁRUBNĚ



VYBAVENÍ

STANDARDNÍ	<p>tvrdé sklo matné bílé/hnědé o tloušťce 6 mm</p> <p>nelze použít skleněnou tabuli v černé barvě</p> <p>šířka zasklení ve verzi A01 – 54 mm; A02 – 205 mm, A03 – 276 mm*</p> <p>jednobodový zámek, rozteč 72 mm (falcový systém) nebo magnetický (bezfalcový systém) zadlabaný, na klíč (rozteč 90 mm), na vložku (rozteč 85 mm) nebo s WC zamykáním – oliva (rozteč 90 mm)</p> <p>panty: typ Z – pro zárubeň systému DIN, typ O – pro kovovou zárubeň („60“-„90“ – 3 ks), typ D – pro dřevěnou zárubeň nebo skrytý DUO chrom satén („60“-„80“ – 2 ks, „90“ – 3 ks)</p>	<ul style="list-style-type: none"> • rám (umožňující samostatné zkrácení dveřního křídla do 90 mm) (týká se verze B0) • zesílení pod dveřní zavírač (netýká se verze A01, A02, A03) • ochrana spodní části rámu proti nadměrnému působení vlhkosti (netýká se křídel s ventilačním seříznutím) (netýká se verze A01, A02, A03) • dveře vyšší 2100 mm (falcový systém), 2140 mm (bezfalcový systém) (verze B0) • dveře vyšší 2200 mm (falcový systém), 2240 mm (bezfalcový systém) (verze B0) • dveře vyšší 2100 mm (falcový systém), 2140 mm (bezfalcový systém) (verze A01, A02, A03) • dveře vyšší 2200 mm (falcový systém), 2240 mm (bezfalcový systém) (verze A01, A02, A03) • ventilační seříznutí (týká se verze B0, B1) • ventilační seříznutí A01 v šířce „60“ – „100“ • ventilační seříznutí A02, A03 v šířce „70“ – „100“ • tvrzené sklo o tloušťce 6 mm v odstínu grafit nebo bezbarvé čiré • změna barvy dekoráčnických listů na černou barvu: <ul style="list-style-type: none"> • verze B1 • verze A01-A03 • posuvné provedení (netýká se verze A01)
DOPLŇKOVÉ (za příplatek)	<p>rozměr „100“</p> <p>rozměr „110“ (týká se verze B0, B1)</p> <p>výplň z děrované dřevotřískové desky (verze B0, A01, A02, A03)</p> <p>výplň z plné dřevotřískové desky (verze B0, A01, A02, A03)</p> <p>třetí pant v křídle nebo nastavitelný čepový pant (cena za 1 ks):</p> <p>typ D, typ C pro šířku „60“-„80“</p> <p>skrytý DUO pro šířku „60“-„80“</p> <p>změna odstínu zámků DUO na černý nebo zlatý (lesk):</p> <p>rám (umožňující samostatné zkrácení dveřního křídla do 50 mm) (týká se verze B0)</p>	<p>str. 104-108</p>

*možná tolerance +/- 1-2 mm

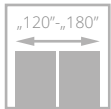
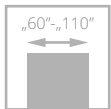

třída II



dveře SONATA, verze W4, zárubeň nastavitelná systém DIN

SONATA

od •

NOVÉ
BARVY



- **pevná konstrukce - dřevěný rám obložený HDF deskami**
- výplň tvoří **plná dřevotříska**
- **barevné provedení** s povrchem LAMISTONE CPL a SILKSTONE
- pant typ Z, typ C a nastavitelný DUO

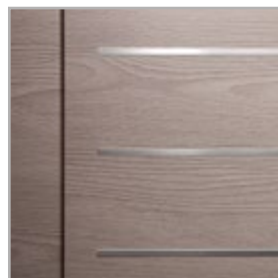

standard: ozdobné hliníkové lišty na povrchu křídla v odstínu chrom matný



zárubeň VERTIGO, horní panel



volitelné: ozdobné hliníkové lišty na povrchu křídla v černé, zlaté (lesk) barvě nebo odstínu chrom (lesk) - str. 141



hrana křídla v laminátu v odstínu černá, šedá nebo grafit - varianta (netýká se kolekce BLACK)

EURO aktuální cena



CZK aktuální cena



dveře SONATA, verze W2, zárubeň nastavitelná VERTIGO



VERZE **W1 / VD1** **W2 / VD2** **W4 / VD4** **W5 / VD5** **W6 / VD6** **W7 / VD7** **W8 / VD8**

**BAREVNÉ
PROVEDENÍ**

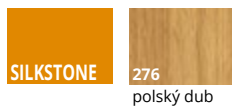
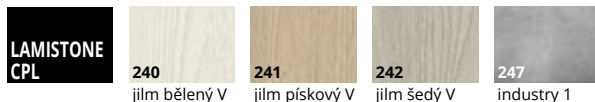

NOVÉ BARVY

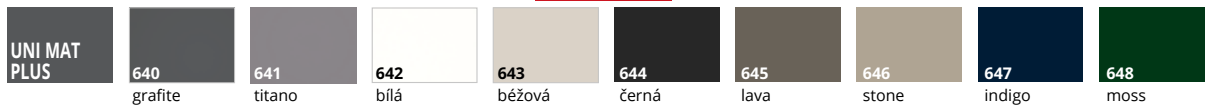

ZÁRUBNĚ

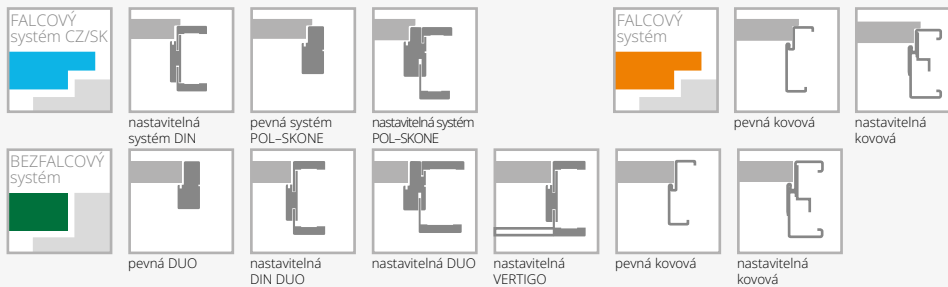

VYBAVENÍ

STANDARDNÍ	typ C pro šířku „60“-„80“	•
jednobodový zámek, rozteč 72 mm (falcový systém) nebo magnetický (bezfalcový systém) zadlabaný, na klíč (rozteč 90 mm), na vložku (rozteč 85 mm) nebo s WC zamykáním – oliva (rozteč 90 mm)	skrytý DUO pro šířku „60“-„70“	•
panty: typ Z – pro zárubeň systému DIN, typ O – pro kovovou zárubeň („60“-„90“ – 3 ks), typ C – pro dřevěnou zárubeň („60“-„80“ – 2 ks, „90“ – 3 ks) nebo skrytý DUO nikl satén („60“-„70“ – 2 ks, „80“-„90“ – 3 ks)	rám (umožňující samostatné zkrácení dveřního křídla do 50 mm) (netýká se verze W8)	•
verze W8: ventilační seříznutí ani osazení větrací mřížkou není možné	rám (umožňující samostatné zkrácení dveřního křídla do 90 mm) (netýká se verze W8)	•
DOPLŇKOVÉ (za příplatek)	zesílení pod dveřní závirač	•
rozměr „100“	ochrana spodní části rámu proti nadměrnému působení vlhkosti (netýká se křidel s ventilačním seříznutím)	•
systém REVES	dveře vyšší 2100 mm (falcový systém CZ/SK), 2140 mm (bezfalcový systém)	•
rekuperační seříznutí	dveře vyšší 2200 mm (falcový systém CZ/SK), 2240 mm (bezfalcový systém)	•
výplň z plně dřevotřískové desky (vhodné použít 3 panty na křídle)	ventilační seříznutí	•
třetí pant v křídle:	hliníková hrana (bezfalcový systém)	•
	hliníkové ozdobné lišty v černé, zlaté (lesk) barvě nebo odstínu chrom lesk	•
	hrana křídla v laminátu v odstínu černá, šedá nebo grafit	•

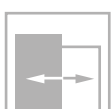
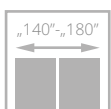
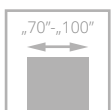

pro křídla
s ventilací



FORTIMO

od •

- **pevná konstrukce s dřevěným rámem obloženým HDF deskami**
- **barevné provedení** s povrchem LAMISTONE CPL a SILKSTONE
- **svíslé rámy křídla** – svíslá kresba dřeva, panel – svíslá kresba dřeva
- **tvrzené sklo** v matné bílé, hnědé, grafitové barvě nebo čiré tloušťka 4 mm

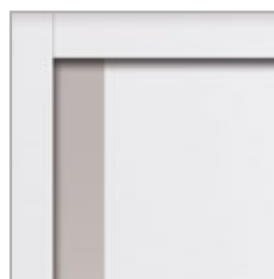

dveře FORTIMO, verze W01S1, zárubeň nastavitelná systém DIN

zasklení



dveře FORTIMO, verze W01S1, zárubeň nastavitelná systém DIN

EURO aktuální cena



CZK aktuální cena





VERZE **W01 / V01** **W01S1 / V1S** **W03 / V02** **W03S1 / V2S**

**BAREVNÉ
PROVEDENÍ**



ZÁRUBNĚ

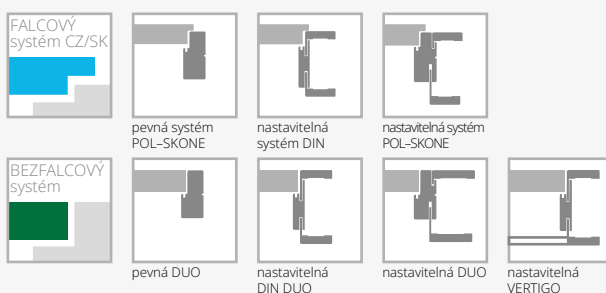

VYBAVENÍ

STANDARDNÍ	DOPLŇKOVÉ (za příplatek)
<p>tvrdé, matně bílé sklo o tloušťce 4 mm</p> <p>jednobodový zámek, rozteč 72 mm (falcový systém) nebo magnetický (bezfalcový systém) zadlabaný, na klíč (rozteč 90 mm), na vložku (rozteč 85 mm) nebo s WC zamykáním - oliva (rozteč 90 mm)</p> <p>panty: typ Z - pro zárubeň systému DIN („70“ - „90“ - 3 ks), typ C - pro dřevěnou zárubeň nebo skrytý DUO nikl satén („70“ - „80“ - 2 ks, „90“ - 3 ks)</p> <p>nelze použít dveřní zavírač</p>	<p>rozměr „100“</p> <p>rozměr „60“ (týká se W01, W01S1) bez příplatku</p> <p>třetí pant v křídle:</p> <ul style="list-style-type: none"> typ C pro šířku „70“-„80“ skrytý DUO pro šířku „70“-„80“ laminované sklo VSG 22.1 bílá barva nebo čiré rekuperační seříznutí (pouze standardní výška) ventilační seříznutí laminované sklo VSG 22.1 černá barva tvrdé sklo hnědé, grafit nebo bezbarvé čiré o tloušťce 4 mm

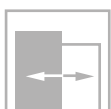
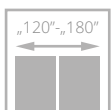
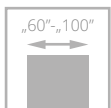

dveře INVERNO, verze 01, zárubeň nastavitelná systém DIN

INVERNO

od •

- **pevná konstrukce - dřevěný rám obložený HDF deskami**
- výplň tvoří **plná dřevotřískka**
- **barevné provedení** s povrchem LAMISTONE CPL a SILKSTONE
- pant typ Z, typ C a nastavitelný DUO



profil lišty



dveře INVERNO, verze 00, zárubeň nastavitelná systém DIN

EURO aktuální cena



CZK aktuální cena





VERZE	00 / V01	OSD / V1SD	01 / V02	01SD / V2SD
LAMISTONE/ SILKSTONE	•	•	•	•
UNI MAT PLUS	•	•	•	•

BAREVNÉ PROVEDENÍ



BAREVNÉ PROVEDENÍ



ZÁRUBNĚ

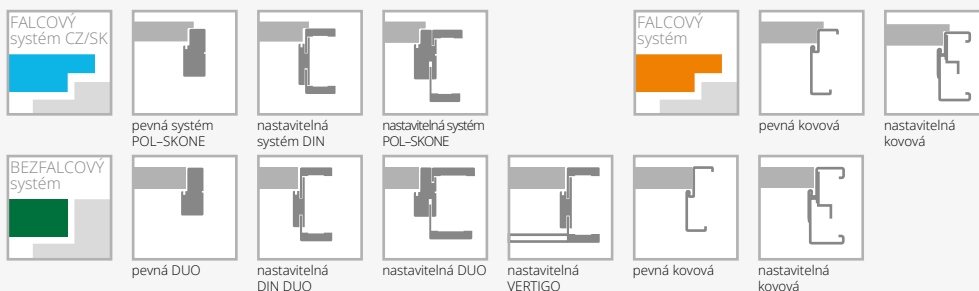

VYBAVENÍ

STANDARDNÍ	
tvrdé sklo bílé o tloušťce 4 mm	třetí pant v křídle:
jednobodový zámek, rozteč 72 mm (falcový systém) nebo magnetický (bezfalcový systém) zadlabaný, na klíč (rozteč 90 mm), na vložku (rozteč 85 mm) nebo s WC zamykáním – oliva (rozteč 90 mm)	typ C pro šířku „60“-„80“
panty: typ Z – pro zárubeň systému DIN, typ O – pro kovovou zárubeň („60“-„90“ – 3 ks), typ C – pro dřevěnou zárubeň nebo skrytý DUO nikl satén („60“-„80“ – 2 ks, „90“ – 3 ks)	skrytý DUO pro šířku „70“-„80“
falcový systém, černá barva 244, 644: stříbrné panty, zámek v černé barvě	změna standardního pantu DUO na pant DUO v bílé barvě (cena za 1 ks)
bezfalcový systém, černá barva 244, 644: panty a zámek v černé barvě	zesílení pod dveřní zavírač
nelze použít hladké čiré sklo	ochrana spodní části rámu proti nadměrnému působení vlhkosti (netýká se křídla s ventilačním seříznutím)
DOPLŇKOVÉ (za příplatek)	dveře vyšší 2100 mm (falcový systém), 2140 mm (bezfalcový systém)
rozměr „100“ (vzhled zasklení stejný jako u „90“)	dveře vyšší 2200 mm (falcový systém), 2240 mm (bezfalcový systém)
systém REVES (verze 00, 01) (nad rozsah ZW4 je úhel otevření dveří 88°)	ventilační seříznutí
	rekuperační seříznutí
	bez příplatku

NOSTRE

od •

- **pevná konstrukce - dřevěný rám obložený HDF deskami**
- výplň tvoří **plná dřevotřískka**
- **barevné provedení** s povrchem LAMISTONE CPL a SILKSTONE
- pant typ Z, typ C a nastavitelný DUO



ozdobná lišta křídla NOSTRE



dveře NOSTRE, verze 03, zárubeň nastavitelná systém DIN

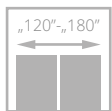
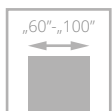

dveře NOSTRE, verze 03, zárubeň nastavitelná systém DIN

EURO aktuální cena



CZK aktuální cena





VERZE **00 / V01** **0SD / V1SD** **01 / V02** **01SM / V2SM** **01SD / V2SD**



VERZE **02 / V03** **02S1 / V3S1** **02S3 / V3S3** **03 / V04** **03SD / V4SD**

**BAREVNÉ
PROVEDENÍ**

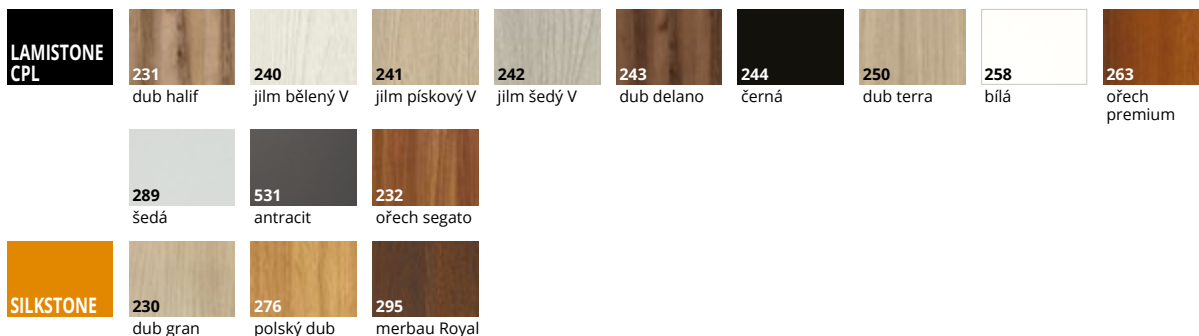

ZÁRUBNĚ

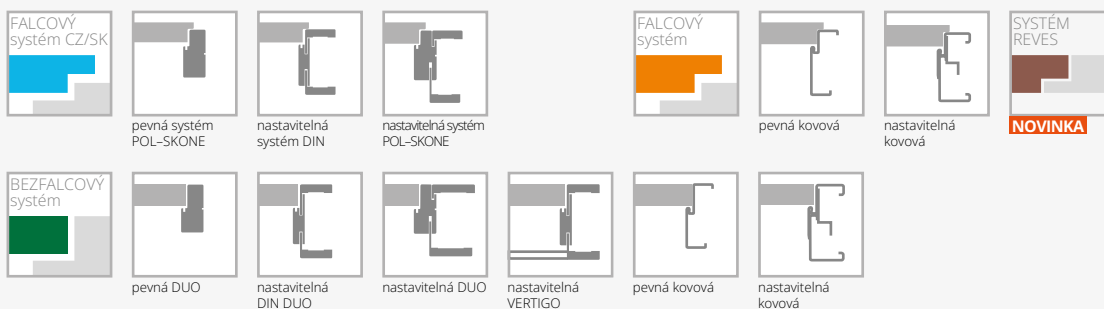

VYBAVENÍ

STANDARDNÍ	třetí pant v křídle:
tvrdžené sklo bílé o tloušťce 4 mm	typ C pro šířku „60“-„80“
verze 0SD, 01SD, 03SD tvrdžené, matně bílé sklo o tloušťce 4 mm	typ M pro šířku „60“-„80“
jednobodový zámek, rozteč 72 mm (falcový systém) nebo magnetický (bezfalcový systém) zadlabací, na klíč (rozteč 90 mm), na vložku (rozteč 85 mm) nebo s WC zamykáním – oliva (rozteč 90 mm)	skrytý DUO pro šířku „60“-„80“
panty: typ K – pro zárubeň systému DIN, typ C – pro dřevěnou zárubeň, typ M – pro kovovou zárubeň („60“-„80“ – 2 ks, „90“ – 3 ks) nebo skrytý DUO nikl satén („60“-„70“ – 2 ks, „80“-„90“ – 3 ks)	zesílení pod dveřní zavírač
DOPLŇKOVÉ (za příplatek)	ochrana spodní části rámu proti nadměrnému působení vlhkosti (netýká se křidel s ventilačním seříznutím)
rozměr „100“ (vzhled zasklení stejně jako u „90“)	dveře vyšší 2100 mm
systém REVES (verze 00, 01, 02, 03) (nad rozsah ZW4 je úhel otevření dveří 88°)	dveře vyšší 2200 mm
	ventilační seříznutí
	rekuperační seříznutí
	bez příplatku

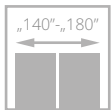
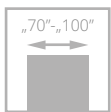

pro křídla s ventilací



dveře MONA, verze W02, zárubeň nastavitelná systém DIN DUO

MONA

od •

- **zhotoveno z vysoce kvalitního rámu z MDF**
- **barevné provedení** s povrchem LAMISTONE CPL
- panel se svislou kresbou dřeva, výplň v černé barvě (verze W01, W02), laminované černé sklo (verze W01S1, W02S2)
- bezpečnostní laminované sklo VSG 44.2 v černé barvě

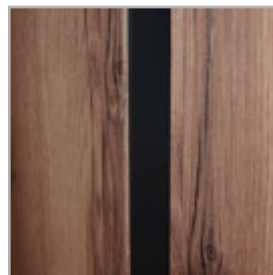

matná černá výplň



černé sklo



dveře MONA, verze W02, zárubeň nastavitelná systém DIN DUO

EURO aktuální cena



CZK aktuální cena





VERZE **W01 / V01** s černým panelem **W02 / V02** s černým panelem **W01S1 / V1S** s černým sklem **W02S2 / V2S** s černým sklem

BAREVNÉ PROVEDENÍ

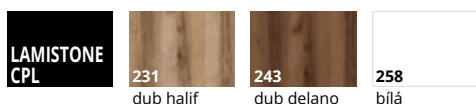

ZÁRUBNĚ

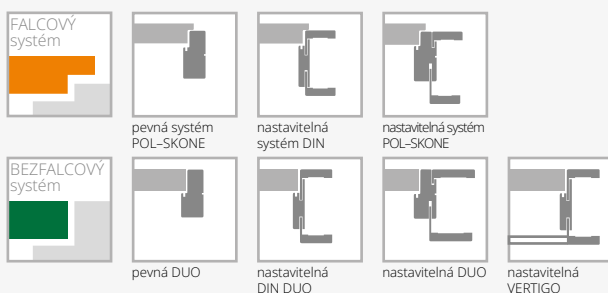

VYBAVENÍ

STANDARDNÍ	DOPLŇKOVÉ (za příplatek)
laminované neprůhledné sklo VSG 22.1 černé matné s tloušťkou 4,2 mm	rozměr „100“
jednobodový zámek, rozteč 72 mm (falcový systém) nebo magnetický (bezfalcový systém) zadlabaný, na klíč (rozteč 90 mm), na vložku (rozteč 85 mm) nebo s WC zamykáním – oliva (rozteč 90 mm)	rozměr „60“ a „60+ „60“ (týká se verze W01, W01S1) bez příplatku
panty: typ Z – pro zárubeň systému DIN („70“ - „90“ - 3 ks), typ C – pro dřevěnou zárubeň nebo skrytý DUO niki satén („70“-„80“ - 2 ks, „90“ - 3 ks)	rekuperační seříznutí (pouze standardní výška)
	třetí pant v křídle:
	typ C pro šířku „70“-„80“
	skrytý DUO pro šířku „70“-„80“
	ventilační seříznutí
	posuvné provedení

str. 104-108

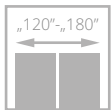
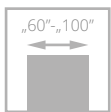

pro křídla s ventilací



dveře SEMPRE, verze W02, zárubeň nastavitelná systém DIN

SEMPRE

od •



- **pevná konstrukce s dřevěným rámem obloženým HDF deskami**
- **barevné provedení** s povrchem LAMISTONE CPL a SILKSTONE
- křídla umožňují použít jednostrannou **magnetickou tabuli (Z/AZ)** a **jednostranné zrcadlo (WL Z, WL A/Z)**
- pant typ Z, typ C nebo nastavitelný DUO

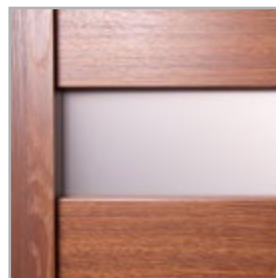

zasklení

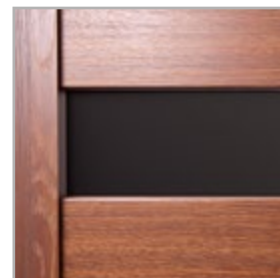

za příplatek: laminované sklo VSG 22.1 v černé barvě



dveře SEMPRE, verze W02 (dveře vlevo), zárubeň nastavitelná systém DIN, verze W02A (dveře vpravo), pevná zárubeň POL-SKONE

EURO aktuální cena



CZK aktuální cena





VERZE W00 / V01 W01 / V1SD W04 / V4SM W05 / V4SD Z A/Z WLZ WLA/Z W02P / V02 W02 / V2S5 W02S1 / V2S1 W02S2 / V2S2

tabule* zrcadlo*



VERZE W02S3 / V2S3 W02S4 / V2S4 W02A / V2SA W03P / V03 W03 / VD1 W03S1 / V3S1 W03S2 / V3S2 W03S3 / V3S3 W03S4 / V3S4 W03A / V3SA



VERZE W06 / V05 W07 / V06 W05 VERSE / V6SD

* Z, WLZ - tabule/zrcadlo na straně pantů, A/Z, WLA/Z - tabule/zrcadlo na protější straně od pantů

BAREVNÉ PROVEDENÍ



ZÁRUBNĚ

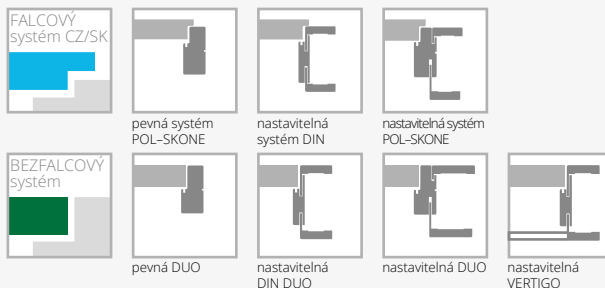

VYBAVENÍ

STANDARDNÍ	třetí pant v křídle:
sklo bílé/hnědé/grafit nebo hladké čiré o tloušťce 4 mm	typ K, typ C, pro šířku „60“-„80“
verze W01, W05 tvrzené sklo 4 mm	skrytý DUO pro šířku „60“-„70“
verze W00, W06, W07 panel o tloušťce 12 mm	dveře vyšší 2140 mm (bezfalcový systém) (netýká se WLZ, WLA/Z)
jednobodový zámek, rozteč 72 mm (falcový systém) nebo magnetický (bezfalcový systém) zadlabaný, na klíč (rozteč 90 mm), na vložku (rozteč 85 mm) nebo s WC zamykáním - oliva (rozteč 90 mm)	ventilační seříznutí
panty: typ Z - pro zárubeň systému DIN („60“ - „90“ - 3 ks), typ C - pro dřevěnou zárubeň nebo skrytý DUO nikl satén („60“-„80“ - 2 ks, „90“ - 3 ks)	rekuperační seříznutí
nelze použít dveřní zavírač	laminované sklo VSG 22.1 černá barva
nelze použít padací těsnění	(týká se 1 skla):
DOPLŇKOVÉ (za příplatek)	verze W02
rozměr „100“	verze W03
	čiré tvrzené sklo o tloušťce 4 mm

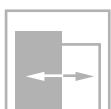
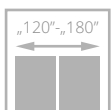
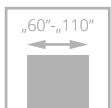

EURO aktuální cena



CZK aktuální cena



dveře DECO, verze 00, zárubeň nastavitelná systém DIN

DECO

od •



- **pevná konstrukce - dřevěný rám obložený HDF deskami**
- **povrch potažený laminátem CPL s tloušťkou 0,2 mm, 0,5 mm nebo 0,7 mm odolným proti otěru a chemickým látkám**
- dveře k dostání také ve **III. třídě mechanické odolnosti**
- pant typ Z, typ C nebo nastavitelný DUO

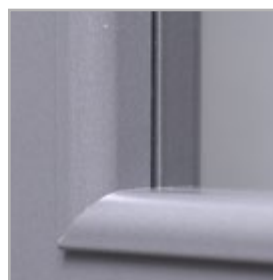

rámeček



zasklení



dveře DECO, verze 05, zárubeň nastavitelná systém DIN



Pro získání III.třídy mechanické odolnosti je nutné objednat křídlo v kompletu s ocelovou zárubní, pevnou dřevěnou zárubní nebo obložkovou zárubní DIN v III.třídě mechanické odolnosti.

Zárubeň DIN třída pevnosti 3 s vyztužením pod protiplechem v podobě borovicové lišty; úhlový protiplech – příplatek • k ceně nastavitelné zárubně DIN.

VERZE 00 / V01 02 / V2S 03SD / V3SD 04 / V4SD 05 / V5SD

LAMINOVANÉ CPL 0,2 mm
LAMINOVANÉ CPL 0,2 mm
III třída mechanické odolnosti

BAREVNÉ PŘEVODNÍK

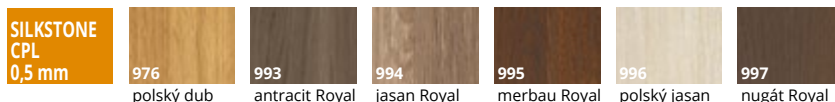

LAMINOVANÉ CPL 0,2 mm	820 bílá	228 ořech segato	222 šedá	229 dub	821 antracit	863 ořech premium	849 industry 3	225 dub terra	227 dub delano	844 černá	280 dub halif
LAMINOVANÉ CPL 0,5 mm*	945 bílá struktura	252 dub	922 šedá struktura	926 antracit struktura	965 wenge	963 ořech premium	946 černá struktura	961 dub halif			
LAMINOVANÉ CPL 0,7 mm*	745 bílá str.	722 šedá str.	779 dub	726 antracit	765 wenge	763 ořech premium	746 černá struktura	761 dub halif			
LAMINOVANÉ HPL*											

U křidel se strukturovaným laminátem, povrch zárubně bude hladký.

* dostupné po konzultaci s obchodním oddělením

ZÁRUBNĚ

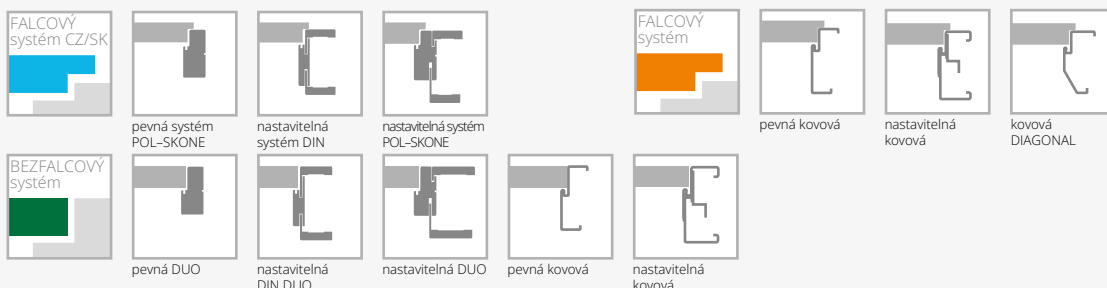

VYBAVENÍ

STANDARDNÍ	
sklo matné bílé nebo hladké čiré o tloušťce 4 mm	
tvrděné sklo matné bílé (verze 03SD, u křidel III. třídy mechanické odolnosti)	
jednobodový zámek, rozteč 72 mm (falcový systém) nebo magnetický (bezfalcový systém) zadlabaný, na klíč (rozteč 90 mm), na vložku (rozteč 85 mm) nebo s WC zamykáním – oliva (rozteč 90 mm)	
zámek s čelem z nerezů (u křidel III. třídy mechanické odolnosti)	
panty: typ Z – pro zárubeň systému DIN, typ O – pro kovovou zárubeň („60“-„90“ – 3 ks), typ C – pro dřevěnou zárubeň nebo skrytý DUO nikl satén („60“-„80“ – 2 ks, „90“ – 3 ks)	
panty: typ K (u křidel III. třídy mechanické odolnosti) - 3 ks	
DOPLŇKOVÉ (za příplatek)	
rozměr „100“ (vzhled zasklení stejně jako u „90“)	
rozměr „110“ (vzhled zasklení stejně jako u „90“)	
systém REVES (verze 00)	
rekuperační seříznutí	bez příplatku
příplatek za laminát CPL 0,5 mm („60“ - „90“)*	
příplatek za laminát CPL 0,7 mm („60“ - „90“)*	
příplatek za laminát CPL 0,5 mm („90+“ - „110“)*	
příplatek za laminát CPL 0,7 mm („90+“ - „110“)*	
příplatek za SILKSTONE CPL (zárubeň bude vyrobena v povrchu SILKSTONE, v případě prosklených dveří bude prosklený rámeček vyroben v povrchu SILKSTONE)	

- výplň z děrované dřevotřískové desky
- výplň z plně dřevotřískové desky
- třetí pant v křídle nebo nastavitelný čepový pant (cena za 1 ks):
 - typ C pro šířku „60“-„80“
 - typ T
 - skrytý DUO pro šířku „60“-„70“
- rám (umožňující samostatné zkrácení do 50 mm)
- rám (umožňující samostatné zkrácení do 90 mm)
- zesílení pod dveřní zavírač
- ochrana spodní části rámu proti nadměrnému působení vlhkosti (netýká se křidel s ventilačním seříznutím)
- atypická výška
 - dveře vyšší 2100 mm (falcový systém), 2140 mm (bezfalcový systém)
 - dveře vyšší 2200 mm (falcový systém), 2240 mm (bezfalcový systém)
- ventilační seříznutí
- tvrzené sklo verze 02, 04, 05
- čiré tvrzené sklo o tloušťce 4 mm
- možnost dodání hrany v odstínu černá, šedá nebo grafit
- hrana ABS v barvě černá, titáno, antracit, bílá, nebo dub
- polský (týká se pouze falcového systému)

* doplatek do standardní výšky křídla

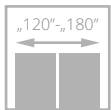
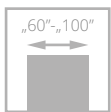

pro křídla s ventilací



dveře SEMPRE LUX, verze W04, zárubeň nastavitelná systém DIN

SEMPRE LUX

od •



- **pevná konstrukce s dřevěným rámem**
- HDF desky **s přírodní dýhou**
- **ekologický UV lak** zajišťuje trvanlivost barvy a odolnost proti poškrábání
- křídla umožňují použít **jednostrannou magnetickou tabuli (Z/AZ) a jednostranné zrcadlo (WL Z, WL A/Z)**
- pant typ Z, typ C nebo nastavitelný DUO



kresba rámu



vodorovná kresba panelů



dveře SEMPRE LUX, verze W03S4, zárubeň nastavitelná systém POL-SKONE

EURO aktuální cena



CZK aktuální cena





VERZE	tabule*					zrcadlo*						
	W00 / V01	W01 / V1SD	W04 / V4SM	W05 / V4SD	Z	A/Z	WLZ	WLA/Z	W02P / V02	W02 / V2S5	W02S1 / V2S1	W02S2 / V2S2
SKUPINA A	•	•	•	•	•	•	•	•	•	•	•	•
SKUPINA B	•	•	•	•	•	•	•	•	•	•	•	•
SKUPINA C	•	•	•	•	•	•	•	•	•	•	•	•



VERZE	W02S3 / V2S3	W02S4 / V2S4	W02A / V2SA	W03P / V03	W03 / V3S5	W03S1 / V3S1	W03S2 / V3S2	W03S3 / V3S3	W03S4 / V3S4	W03A / V3SA
SKUPINA A	•	•	•	•	•	•	•	•	•	•
SKUPINA B	•	•	•	•	•	•	•	•	•	•
SKUPINA C	•	•	•	•	•	•	•	•	•	•

BAREVNÉ PROVEDENÍ



VERZE	W06 / V05	W07 / V06	W05 VERSE / V6SD
SKUPINA A	•	•	•
SKUPINA B	•	•	•
SKUPINA C	•	•	•

* Z, WLZ - tabule/zrcadlo na straně pantů, A/Z, WLA/Z - tabule/zrcadlo na protější straně od pantů

ZÁRUBNĚ

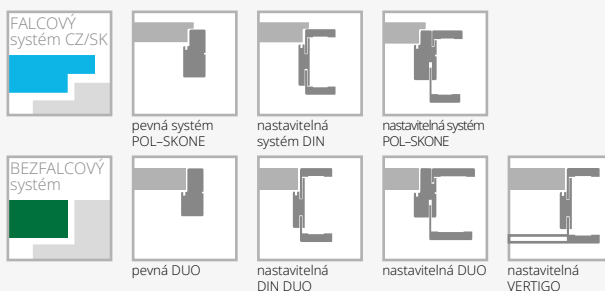

VYBAVENÍ

STANDARDNÍ	DOPLŇKOVÉ (za příplatek)
sklo bílé/hnědý/grafit nebo hladké čiré o tloušťce 4 mm	rozměr „100“
verze W01, W05 - tvrzené sklo 4 mm	třetí pant v křídle:
verze W00 panel o tloušťce 12 mm	typ C pro šířku „60“-„80“
jednobodový zámek, rozteč 72 mm (falcový systém) nebo magnetický (bezfalcový systém) zadlabaný, na klíč (rozteč 90 mm), na vložku (rozteč 85 mm) nebo s WC zamykáním - oliva (rozteč 90 mm)	skrytý DUO pro šířku „60“-„80“
panty: typ Z - pro zárubeň systému DIN („60“ - „90“ - 3 ks), typ C - pro dřevěnou zárubeň nebo skrytý DUO nikl satén („60“-„80“ - 2 ks, „90“ - 3 ks)	dveře vyšší 2140 mm (bezfalcový systém) (netýká se WLZ, WLA/Z)
nelze použít dveřní zavírač	ventilační seříznutí
nelze použít padací těsnění	rekuperační seříznutí
verze W05 VERSE - pouze šíře „70“ - „100“	čiré tvrzené sklo o tloušťce 4 mm
	laminované sklo VSG 22.1 černá barva
	(platí pro 1 skl. tabuli): verze W02, verze W03

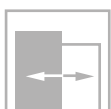
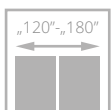
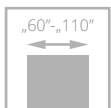

dveře ESPINA, verze W01, zárubeň nastavitelná SYSTÉM DIN

ESPINA

od •



- **pevná konstrukce - dřevěný rám obložený HDF deskami**
- výplň tvoří **plná dřevotříška**
- **perfektní kombinace** černé barvy a přírodních dýh
- ekologický UV lak zajišťuje trvanlivost barvy a odolnost proti poškrábání
- **tvrdé sklo** v matné bílé barvě s tloušťkou 6 mm nebo laminované černé sklo VSG 44.2 s tloušťkou 8,5 mm
- pant typ Z, typ C nebo nastavitelný DUO



skládání dýhy

EURO aktuální cena



CZK aktuální cena



dveře ESPINA, verze W01, zárubeň SYSTÉM DIN

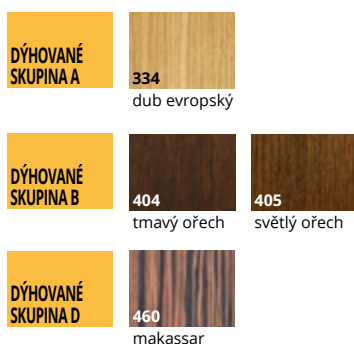

VERZE	W00/V00	W01/V1S	W01/V1S	W02/V01	W03/V03
SKUPINA A	•	•	•	•	•
SKUPINA B	•	•	•	•	•
SKUPINA D	•	•	•	•	•

BAREVNÉ
PROVEDENÍ

ZÁRUBNĚ

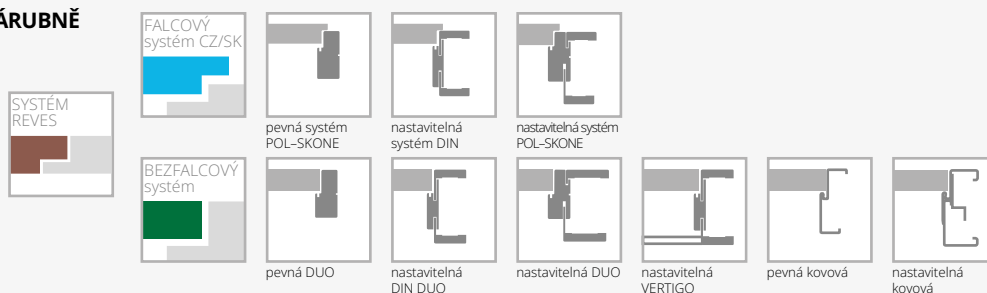

VYBAVENÍ

STANDARDNÍ	výplň z plně dřevotřískové desky (vhodné použít 3 panty na křídle)	•
tvrzeň sklo matné bílé o tloušťce 6 mm	třetí pant v křídle:	
laminované sklo 44.2 o tloušťce 8.5 mm v černém odstínu	skrytý DUO pro šířku „60“-„80	•
jednobodový zámek, rozteč 72 mm (falcový systém) nebo magnetický (bezfalcový systém) zadlabaný, na klíč (rozteč 90 mm), na vložku (rozteč 85 mm) nebo s WC zamykáním – oliva (rozteč 90 mm)	rám (umožňující samostatné zkrácení do 50 mm) (netýká se verze W01)	•
panty: typ Z – pro zárubeň systému DIN („60“ - „90“ - 3 ks), typ C – pro dřevěnou zárubeň nebo skrytý DUO nikl satén („60“-„80“ – 2 ks, „90“ – 3 ks)	rám (umožňující samostatné zkrácení do 90 mm) (netýká se verze W01)	•
v nabídce výrobků REVES není možné dodat verzi prosklení W01	zesílení pod dveřní zavírač (netýká se verze W01)	•
DOPLŇKOVÉ (za příplatek)	ochrana spodní části rámu proti nadměrnému působení vlhkosti (netýká se křídla s ventilačním seříznutím)	•
rozměr „100“	dveře vyšší 2100 mm (falcový systém), 2140 mm (bezfalcový systém)	•
rozměr „110“ (týká se verze W00, W02)	dveře vyšší 2200 mm (falcový systém), 2240 mm (bezfalcový systém)	•
systém REVES (verze W00, W02, W01)	ventilační seříznutí (verze W00, W02)	•
rekuperační seříznutí	ventilační seříznutí (verze W01)	•
	bez příplatku	

DECO LUX

s rámečkem Soft

od •



- **pevná konstrukce - dřevěný rám**
- HDF desky **s přírodní dýhou**
- **ekologický UV lak** zajišťuje trvanlivost barvy a odolnost proti poškrábání
- pant typ Z, typ C nebo nastavitelný DUO



dveře DECO LUX, verze 00, zárubeň nastavitelná systém DIN

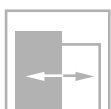
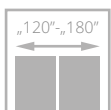
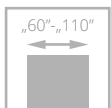

třída II

EURO aktuální cena



CZK aktuální cena



dveře DECO LUX, verze 00, zárubeň systém DIN



VERZE	00 / V00	02 / V2S	03SD / V3SD	04 / V4SD	05 / V5SD
SKUPINA A	•	•	•	•	•
SKUPINA B	•	•	•	•	•
SKUPINA C, D	•	•	•	•	•

BAREVNÉ PROVEDENÍ

DÝHOVANÉ SKUPINA A	312 límba	334 dub evropský			
	323 rustikální dub	340 eben	376 ocelový dub	390 přírodní ořech	
DÝHOVANÉ SKUPINA B	404 tmavý ořech	405 světlý ořech	421 cappucino	422 mokka	424 teak
	311 světlý dub	370 bělený dub	450 bílá matná	451 černá matná	
	DÝHOVANÉ SKUPINA C				
	DÝHOVANÉ SKUPINA D	460 makassar			

ZÁRUBNĚ



FALCOVÝ systém CZ/SK				FALCOVÝ systém		
	pevná systém POL-SKONE	nastavitelná systém DIN	nastavitelná systém POL-SKONE		pevná kovová	nastavitelná kovová
BEZFALCOVÝ systém						
	pevná DUO	nastavitelná DIN DUO	nastavitelná DUO	nastavitelná VERTIGO	pevná kovová	nastavitelná kovová

VYBAVENÍ

STANDARDNÍ		
sklo matné bílé nebo hladké čiré o tloušťce 4 mm	třetí pant v křídle:	
verze 03SD: tvrzené sklo matné bílé	typ C pro šířku „60“-„80“	•
jednobodový zámek, rozteč 72 mm (falcový systém) nebo magnetický (bezfalcový systém) zadlabaný, na klíč (rozteč 90 mm), na vložku (rozteč 85 mm) nebo s WC zamykáním – oliva (rozteč 90 mm)	skrytý DUO pro šířku „60“-„80“	•
panty: typ Z – pro zárubeň systému DIN, typ O – pro kovovou zárubeň („60“-„90“ – 3 ks), typ C – pro dřevěnou zárubeň nebo skrytý DUO nikl satén („60“-„80“ – 2 ks, „90“ – 3 ks)	rám (umožňující samostatné zkrácení do 50 mm)	•
v případě dveřního křídla se zavíračem a DIN nebo kovovou zárubní je třeba použít panty typu T v počtu „60“-„80“ – 3 ks, „90“ – „110“ – 4 ks (výměna standardních pantů na pant typ T je za doplatek)	rám (umožňující samostatné zkrácení do 90 mm)	•
DOPLŇKOVÉ (za příplatek)	zesílení pod dveřní zavírač	•
rozměr „100“ (vzhled zasklení stejně jako u „90“)	ochrana spodní části rámu proti nadměrnému působení vlhkosti (netýká se křídel s ventilačním seříznutím)	•
rozměr „110“ (vzhled zasklení stejně jako u „90“)	dveře vyšší 2100 mm (falcový systém), 2140 mm (bezfalcový systém)	•
systém REVES (verze 00)	dveře vyšší 2200 mm (falcový systém), 2240 mm (bezfalcový systém)	•
rekuperační seříznutí	ventilační seříznutí	•
výplň z děrované dřevotřískové desky	tvrzené sklo verze 02, 04, 05	•
výplň z plně dřevotřískové desky (vhodné použít 3 panty na křídle)	čiré tvrzené sklo o tloušťce 4 mm	•
	možnost objednání dveří DECO LUX	•
	v III. třídě mechanické odolnosti	•
	po konzultaci s obchodním oddělením	

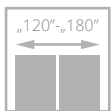
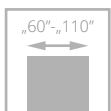

dveře ETIUDA LUX, verze A01, zárubeň nastavitelná systém DIN

ETIUDA LUX

od •

- pevná konstrukce – dřevěný rám
- HDF desky **s přírodní dýhou**
- **ekologický UV lak** zajišťuje trvanlivost barvy a odolnost proti poškrábání
- tvrzené sklo v matné bílé nebo grafitové barvě s tloušťkou 6 mm
- ozdobné zasklívací lišty ve stříbrné nebo černé barvě
- pant typ Z, typ C nebo nastavitelný DUO



dekorativní hliníkové lišty v stříbrné nebo černé barvě

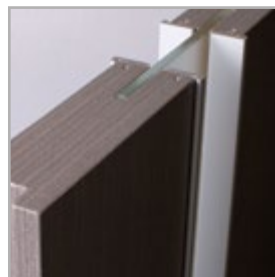

horní hrana křídla bez falce



volitelně: hliníkové dekorativní lišty v černé barvě



dveře ETIUDA LUX, verze A02, zárubeň nastavitelná systém DIN

EURO aktuální cena



CZK aktuální cena





VERZE	B0 / V00	B1 / VD11	A01 / V1SA	A02 / V2SA	A03 / V3SA
SKUPINA A	•	•	•	•	•
SKUPINA B	•	•	•	•	•

BAREVNÉ PŘEVEDENÍ



ZÁRUBNĚ

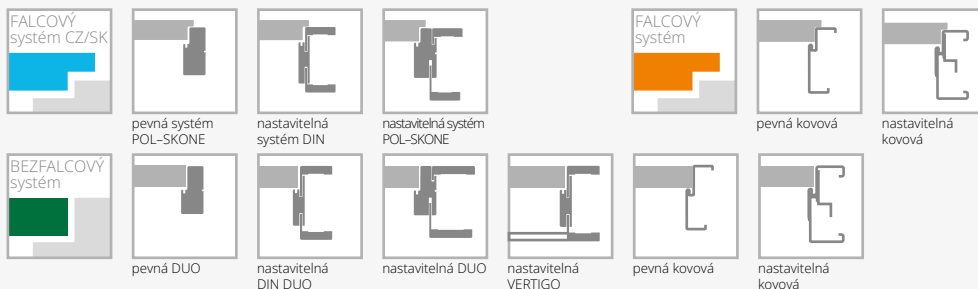

VYBAVENÍ

STANDARDNÍ	
tvrdé sklo matné bílé/hnědé tloušťka 6 mm	rám (umožňující samostatné zkrácení do 90 mm) (týká se verze B0)
nelze použít skleněnou tabuli v černé barvě	změna barvy dekoračních lišt na černou barvu:
šířka zasklení ve verzi A01 – 54 mm; A02 – 205 mm, A03 – 276 mm*	verze B1
jednobodový zámek, rozteč 72 mm (falcový systém) nebo magnetický (bezfalcový systém) zadlabaný, na klíč (rozteč 90 mm), na vložku (rozteč 85 mm) nebo s WC zamykáním – oliva (rozteč 90 mm)	verze A01-A03
panty: typ Z – pro zárubeň systému DIN, typ O – pro kovovou zárubeň („60“-„90“ – 3 ks), typ C – pro dřevěnou zárubeň nebo skrytý DUO nikl satén („60“-„80“ – 2 ks, „90“ – 3 ks)	zesílení pod dveřní zavírač (netýká se verze A01, A02, A03)
DOPLŇKOVÉ (za příplatek)	ochrana spodní části rámu proti nadměrnému působení vlhkosti (netýká se křídel s ventilačním seříznutím) (netýká se verze A01, A02, A03)
rozměr „100“	dveře vyšší 2100 mm (falcový systém), 2140 mm (bezfalcový systém) (verze B0)
rozměr „110“ (týká se verze B0, B1)	dveře vyšší 2200 mm (falcový systém), 2240 mm (bezfalcový systém) (verze B0)
výplň z plně dřevotřískové desky (verze B0, A01, A02, A03) (vhodné použít 3 panty na křídle)	ventilační seříznutí (týká se verze B0)
třetí pant v křídle:	ventilační seříznutí A01 v šířce „60“ – „100“
typ C pro šířku „60“-„80“	ventilační seříznutí A02, A03 v šířce „70“ – „100“
skrytý DUO pro šířku „60“-„80“	tvrdé sklo o tloušťce 6 mm v odstínu grafit nebo bezbarvé čiré
rám (umožňující samostatné zkrácení do 50 mm) (týká se verze B0)	posuvné provedení (netýká se verze A01)

*možná tolerance +/- 2 mm

str. 104-108

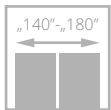
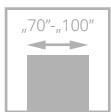

pro křídla
s ventilací



dveře FORTIMO LUX, verze W03, zárubeň nastavitelná systém DIN

FORTIMO LUX

od •

- **pevná konstrukce s dřevěným rámem**
- HDF desky **s přírodní dýhou**
- **ekologický UV lak** zajišťuje trvanlivost barvy a odolnost proti poškrábání
- **svislá kresba dřeva**
- **tvrdé sklo** v matné bílé, hnědé, grafitové barvě nebo čiré, tloušťka 4 mm
- pant typ Z, typ C a nastavitelný typ DUO



zasklení, panel

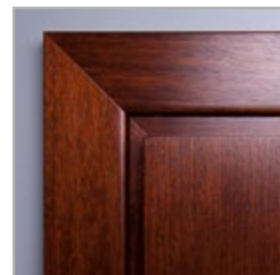

spojování lišt pod úhlem 45°



dveře FORTIMO LUX, verze W03S1, zárubeň nastavitelná SYSTÉM VERTIGO

EURO aktuální cena



CZK aktuální cena





VERZE	W01 / V01	W01S1 / V1S	W03 / V02	W03S1 / V2S
SKUPINA A	•	•	•	•
SKUPINA B	•	•	•	•
SKUPINA C	•	•	•	•

BAREVNÉ PŘÍKRYTÍ

DÝHOVANÉ SKUPINA A	312 limba	334 dub evropský			
	323 rustikální dub	340 eben	351 marrone	376 ocelový dub	390 přírodní ořech
DÝHOVANÉ SKUPINA B	404 tmavý ořech	405 světlý ořech	421 cappucino	422 mokka	424 teak
	311 světlý dub	370 bělený dub			

ZÁRUBNĚ

FALCOVÝ systém CZ/SK						
	pevná systém POL-SKONE	nastavitelná systém DIN	nastavitelná systém POL-SKONE			
BEZFALCOVÝ systém						
	pevná DUO	nastavitelná DIN DUO	nastavitelná DUO	nastavitelná VERTIGO	pevná kovová	nastavitelná kovová

VYBAVENÍ

STANDARDNÍ	DOPLŇKOVÉ (za příplatek)
tvrdé sklo matné bílé o tloušťce 4 mm	rozměr „100“
jednobodový zámek, rozteč 72 mm (falcový systém) nebo magnetický (bezfalcový systém) zadlabaný, na klíč (rozteč 90 mm), na vložku (rozteč 85 mm) nebo s WC zamykáním - oliva (rozteč 90 mm)	rozměr „60“ (týká se W01, W01S1) bez příplatku
panty: typ Z - pro zárubeň systému DIN („60“ - „90“ - 3 ks), typ C - pro dřevěnou zárubeň nebo skrytý DUO nikel satén („70“-„80“ - 2 ks, „90“ - 3 ks)	rekuperační seříznutí
	třetí pant v křídle:
	typ C pro šířku „70“-„80“
	skrytý DUO pro šířku „70“-„80“
	laminované sklo VSG 22.1 matné, čiré nebo černé
	ventilační seříznutí
	tvrdé sklo hnědé, grafit nebo bezbarvé čiré o tloušťce 4 mm

SONATA LUX

od •

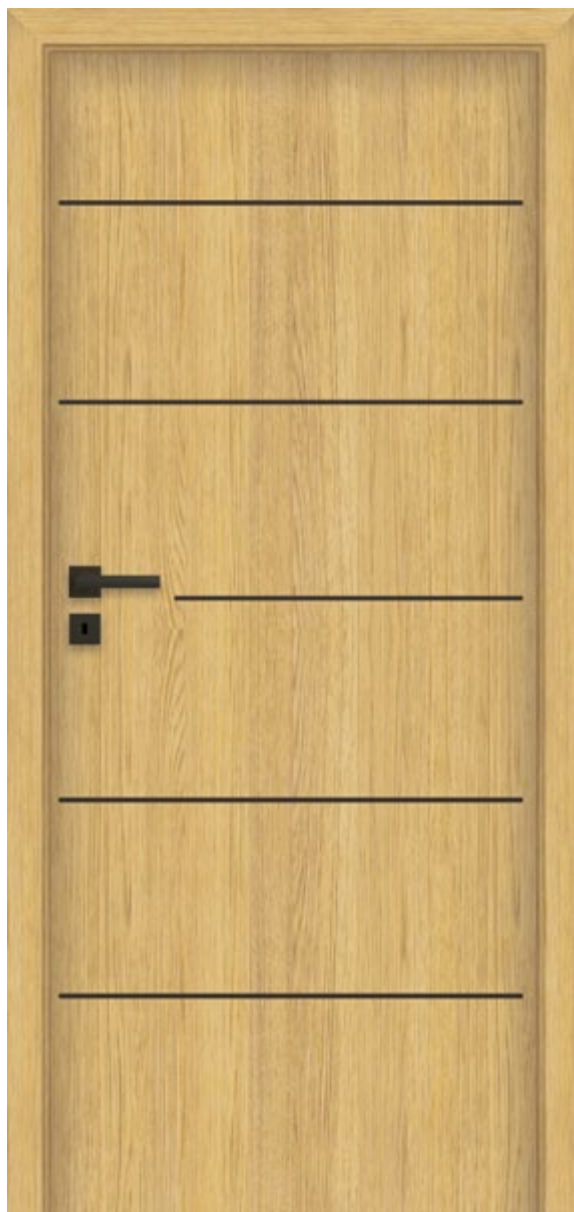
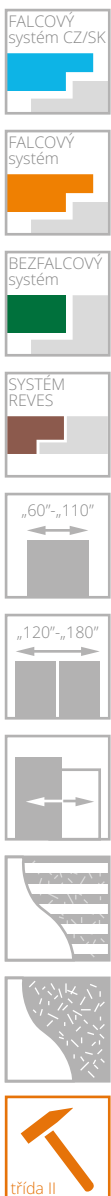

dveře SONATA LUX, verze W5, zárubeň nastavitelná systém DIN

- **pevná konstrukce - dřevěný rám**
- výplň tvoří **plná dřevotříska**
- HDF desky **s přírodní dýhou**
- **ekologický UV lak** zajišťuje trvanlivost barvy a odolnost proti poškrábání
- **ozdobné hliníkové dekory** v odstínu černá, zlatá lesk nebo chrom lesk
- pant typ Z, typ C a nastavitelný typ DUO



dveře SONATA LUX, verze W2, zárubeň nastavitelná DIN

EURO aktuální cena



CZK aktuální cena



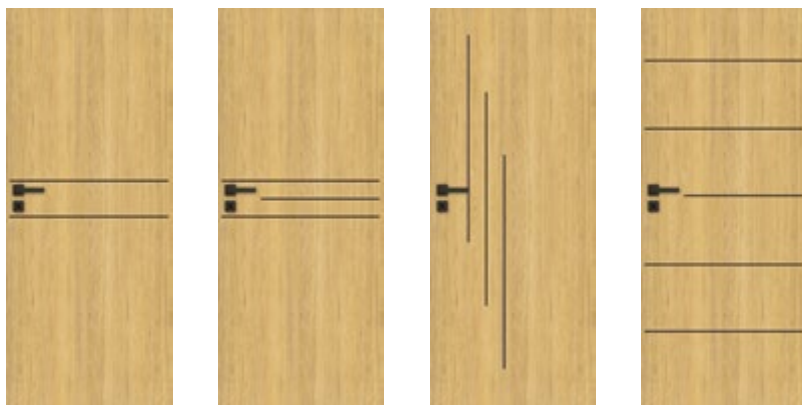

VERZE **W1 / VD1** **W2 / VD2** **W4 / VD4** **W5 / VD5**

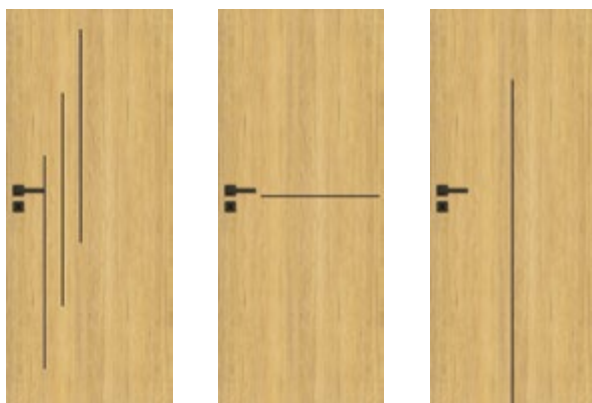

VERZE **W6 / VD6** **W7 / VD7** **W8 / VD8**

BAREVNÉ PROVEDENÍ

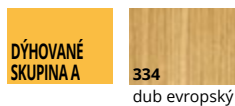

ZÁRUBNĚ

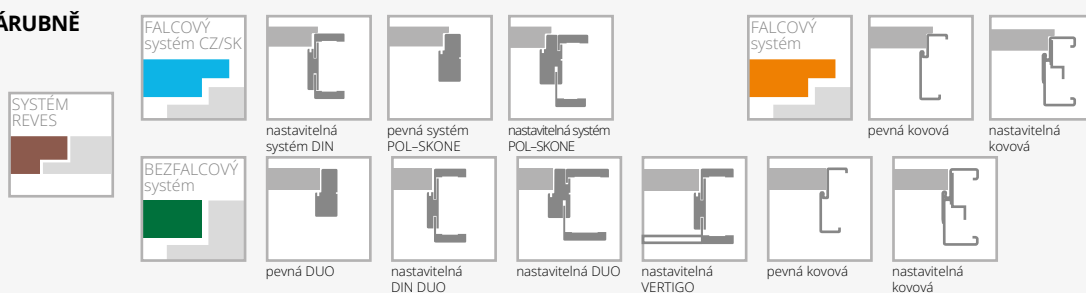

VYBAVENÍ

STANDARDNÍ	
jednobodový zámek chrom satén, rozteč 72 mm (falcový systém) nebo magnetický (bezfalcový systém) zadlabaný, na klíč (rozteč 90 mm), na vložku (rozteč 85 mm) nebo s WC zamykáním – oliva (rozteč 90 mm)	
panty: typ Z – pro zárubeň systému DIN („60“-„90“ – 3ks), typ O – pro kovovou zárubeň („60“-„90“ – 3 ks), typ C – pro dřevěnou zárubeň („60“-„80“ – 2 ks, „90“ – 3 ks) nebo skrytý DUO nikl satén („60“-„70“ – 2 ks, „80“-„90“ – 3 ks)	
verze W8: ventilační seříznutí ani osazení větrací mřížkou není možné	
DOPLŇKOVÉ (za příplatek)	
rozměr „100“	
systém REVES	
rekuperační seříznutí	bez příplatku
výplň z plné dřevotřískové desky (vhodné použít 3 panty na křídle)	
třetí pant v křídle:	
typ K, typ C pro šířku „60“-„80“	
typ M pro šířku „60“-„80“	
skrytý DUO pro šířku „60“-„70“	

- pant typ T v černé barvě (falcový systém)
- změna odstínu zámku na černý (bezfalcový systém)
- změna odstínu zámku DUO na černý (bezfalcový systém)
- rám (umožňující samostatné zkrácení dveřního křídla do 50 mm) (netýká se verze W8)
- rám (umožňující samostatné zkrácení dveřního křídla do 90 mm) (netýká se verze W8)
- zesílení pod dveřní zavírač
- ochrana spodní části rámu proti nadměrnému působení vlhkosti (netýká se křidel s ventilačním seříznutím)
- dveře vyšší 2100 mm (falcový systém), 2140 mm (bezfalcový systém)
- dveře vyšší 2200 mm (falcový systém), 2240 mm (bezfalcový systém)
- ventilační seříznutí
- hliníkové ozdobné lišty v černé, chrom (lesk), zlaté (lesk) barvě bez příplatku
- hrana křídla v laminátu v odstínu černá

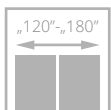
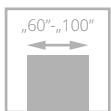

pro křídla
s ventilací



dveře INTERSOLID, verze 03, zárubeň nastavitelná systém DIN

INTERSOLID

od •



- **pevná konstrukce s dřevěným rámem**
- HDF desky **s přírodní dýhou**
- **ekologický UV lak** zajišťuje trvanlivost barvy a odolnost proti poškrábání
- pant typ Z, typ C



rámeček INTERSOLID



dveře INTERSOLID, verze 06 (dveře vlevo), verze 06 S8 (dveře vpravo), zárubeň nastavitelná systém DIN

EURO aktuální cena



CZK aktuální cena





VERZE	02 / V02	02S6 / V2S6	05 / V05	05S8 / V5S8	08 / V08	08S10 / V8S10
SKUPINA A	•	•	•	•	•	•
SKUPINA B	•	•	•	•	•	•

BAREVNÉ PROVEDENÍ

DÝHOVANÉ SKUPINA A

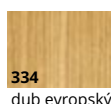
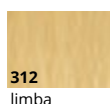

DÝHOVANÉ SKUPINA B

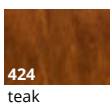
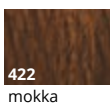
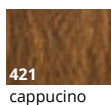
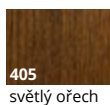
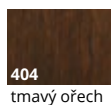
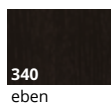
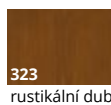

ZÁRUBNĚ



VYBAVENÍ

STANDARDNÍ

sklo matné bílé nebo hladké čiré o tloušťce 4 mm
jednobodový zadlabaný zámek rozteč 72 mm na klíč nebo vložku nebo pro koupelnový knoflík
panty: typ Z – pro zárubeň systému DIN („60“ - „90“ - 3 ks), typ C – pro dřevěnou zárubeň („60“-„80“ - 2 ks, „90“ - 3 ks)

DOPLŇKOVÉ (za příplatek)

- rozměr „100“
- třetí pant v křídle:
- typ C pro šířku „60“-„80“
- ochrana spodní části rámu proti nadměrnému působení vlhkosti (netýká se křídla s ventilačním seříznutím)
- ventilační seříznutí
- tvrdé sklo matné bílé nebo bezbarvé čiré o tloušťce 4 mm

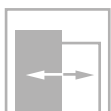
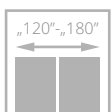
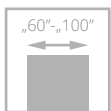

pro křídla
s ventilací



dveře INTERSOLID II, verze 01 S6, zárubeň nastavitelná systém DIN

INTERSOLID II

od •



- **pevná konstrukce s dřevěným rámem**
- HDF desky **s přírodní dýhou**
- **ekologický UV lak** zajišťuje trvanlivost barvy a odolnost proti poškrábání
- **ozdobné frézované** výplně
- pant typ Z, typ C

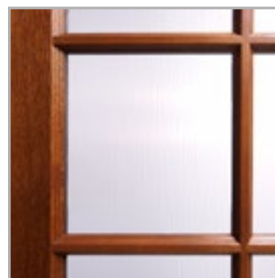

dřevěná dělicí příčka



profil křídla



dveře INTERSOLID II, verze 01, nastavitelná zárubeň

EURO aktuální cena



CZK aktuální cena





VERZE	01 / V01	01S6 / V1S6	02 / V02	02S6 / V2S6	03 / V03	03S6 / V3S6	04 / V04	04S8 / V4S8	05 / V05
SKUPINA A	•	•	•	•	•	•	•	•	•
SKUPINA B	•	•	•	•	•	•	•	•	•

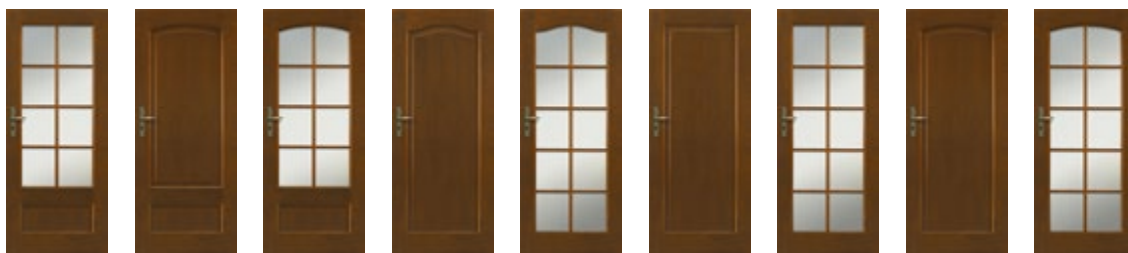

VERZE	05S8 / V5S8	06 / V06	06S8 / V6S8	07 / V07	07S10 / V7S10	08 / V08	08S10 / V8S10	09 / V09	09S10 / V9S10
SKUPINA A	•	•	•	•	•	•	•	•	•
SKUPINA B	•	•	•	•	•	•	•	•	•

BAREVNÉ PROVEDENÍ

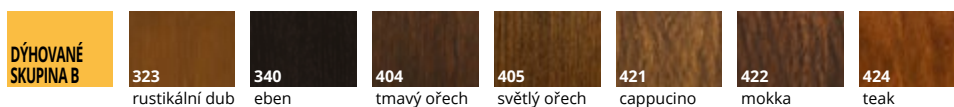
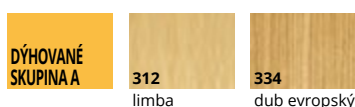

ZÁRUBĚ



VYBAVENÍ

STANDARDNÍ	DOPLŇKOVÉ (za příplatek)
sklo matné bílé nebo hladké čiré o tloušťce 4 mm	rozměr „100“
jednobodový zadlabaný zámek rozteč 72 mm na klíč nebo vložku nebo pro koupelnový knoflík	třetí pant v křídle: typ C pro šířku „60“-„80“
panty: typ Z – pro zárubeň systému DIN („60“ - „90“ - 3 ks), typ C – pro dřevěnou zárubeň („60“-„80“ - 2 ks, „90“ - 3 ks)	ochrana spodní části rámu proti nadměrnému působení vlhkosti (netýká se křídla s ventilačním seříznutím)
	ventilační seříznutí
	tvrdé sklo matné bílé nebo bezbarvé čiré o tloušťce 4 mm

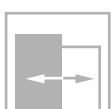
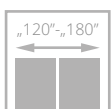
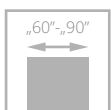

pro křídla s ventilací



dveře PASSO, verze W05, zárubeň nastavitelná systém DIN DUO

PASSO

od •

- **pevná konstrukce s dřevěným rámem obloženým HDF deskami**
- **barevné provedení** s povrchem LAMISTONE CPL, SILKSTONE a z přírodních dřív
- svislý rám, svislá nebo vodorovná kresba dřeva (verze H), panely vodorovná
- široké panely s tloušťkou 24 mm
- pant typ Z, typ C a nastavitelný typ DUO



spojení rámu, panelů a skleněné tabule



horní hrana křídla bez falce

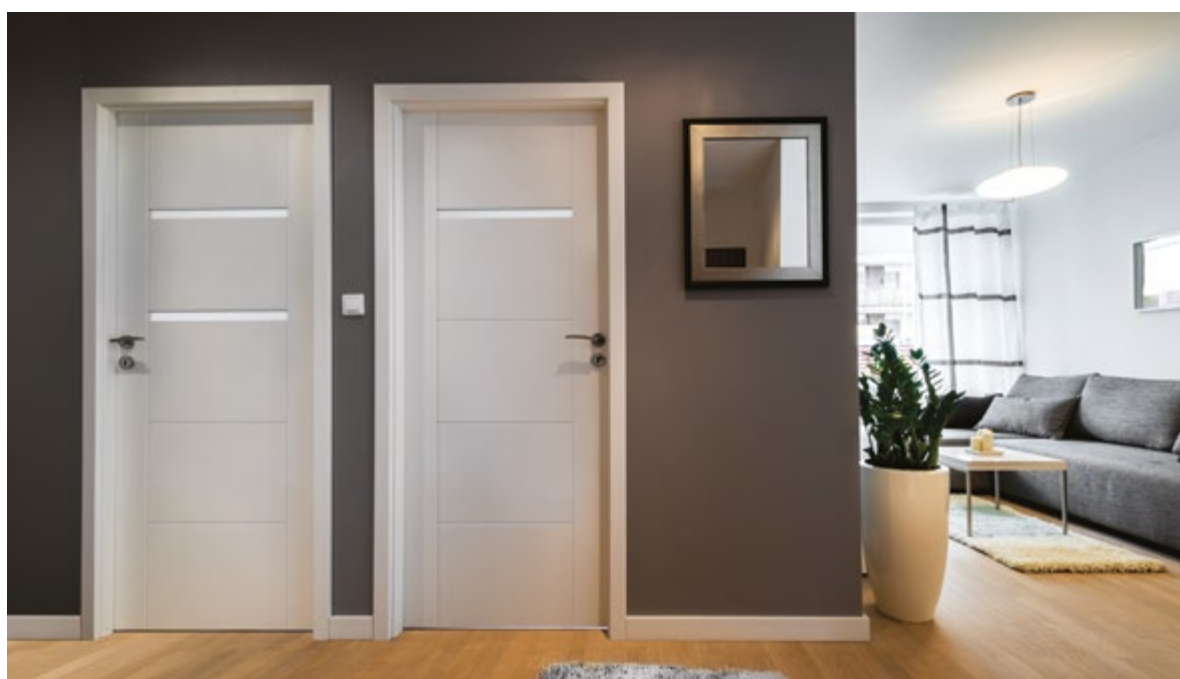

dveře PASSO, verze W03 (dveře vlevo), W02 (dveře vpravo) zárubeň nastavitelná DUO

EURO aktuální cena



CZK aktuální cena





VERZE	W01 / V01	W02 / V1S1	W03 / V1S2	W04 / V1S3	W05 / V1S4	W06 / V2SD	W07 / V3SD
LAMISTONE	•	•	•	•	•	•	•
SILKSTONE	•	•	•	•	•	•	•
SKUPINA A	•	•	•	•	•	•	•
SKUPINA B	•	•	•	•	•	•	•

BAREVNÉ PŘEVEDENÍ

LAMISTONE CPL	231 dub halif	243 dub delano	244 černá	250 dub terra	258 bílá	260 bílý dub		
	263 ořech premium	265 wenge	289 šedá	531 antracit	232 ořech segato			
	SILKSTONE	230 dub gran	254 antracit Royal H	255 polský jasan H	276 polský dub	293 antracit Royal	294 jasan Royal	
		295 merbau Royal	296 polský jasan	297 nugát Royal	299 jasan Royal H			
		DÝHOVANÉ SKUPINA A	312 límba	334 dub evropský				
			DÝHOVANÉ SKUPINA B	340 eben	376 ocelový dub	404 tmavý ořech	405 světlý ořech	421 cappuccino
					424 teak			

ZÁRUBNĚ

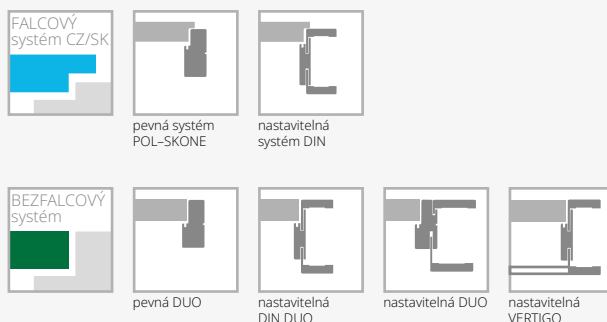

VYBAVENÍ

STANDARDNÍ	DOPLŇKOVÉ (za příplatek)
sklo matné bílé/hnědé nebo hladké čiré o tloušťce 4 mm	třetí pant v křídle:
jednobodový zámek, rozteč 72 mm (falcový systém) nebo magnetický (bezfalcový systém) zadlabaný, na klíč (rozteč 90 mm), na vložku (rozteč 85 mm) nebo s WC zamykáním – oliva (rozteč 90 mm)	typ C pro šířku „70“-„80“
panty: typ Z – pro zárubeň systému DIN, typ C – pro dřevěnou zárubeň nebo skrytý DUO nikl satén („70“-„80“ – 2 ks, „90“ – 3 ks)	skrytý DUO pro šířku „70“-„80“
nelze použít dveřní zavírač	ventilační seřiznutí
nelze použít padací těsnění	čiré tvrzené sklo o tloušťce 4 mm

ESTATO LUX

od •

- **pevná konstrukce - dřevěný rám**
- **výplň tvoří plná dřevotříska**
- HDF desky **s přírodní dýhou**
- ekologický UV lak zajišťuje trvanlivost barvy a odolnost proti poškrábání
- **svislá kresba dřeva**
- **tvrdé bezpečnostní sklo** s tloušťkou 6 mm v matné bílé barvě nebo **laminované sklo VSG 44.2** s tloušťkou 8,5 mm v černé barvě

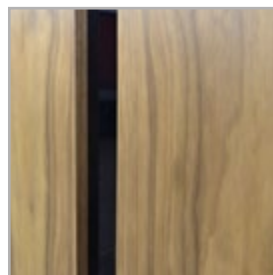

černé sklo



dveře ESTATO LUX, verze A01, zárubeň nastavitelná systém DIN

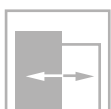
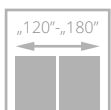
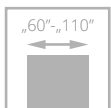

EURO aktuální cena



CZK aktuální cena



dveře ESTATO LUX, verze A01, zárubeň nastavitelná DIN DUO



SKLO TVRZENÉ BÍLÉ / HNĚDÝ MAT

LAMINOVANÉ SKLO ČERNÉ

VERZE	A01 / V1SA	A02 / V2SA	A03 / V3SA	A01 / V1SA č. sklo	A02 / V2SA č. sklo	A03 / V3SA č. sklo
SKUPINA A	•	•	•	•	•	•
SKUPINA B	•	•	•	•	•	•



LAMINOVANÉ SKLO BÍLÉ MATNÉ

VERZE	A01 / V1SA	A02 / V2SA	A03 / V3SA
SKUPINA A	•	•	•
SKUPINA B	•	•	•

BAREVNÉ PROVEDENÍ



ZÁRUBNĚ

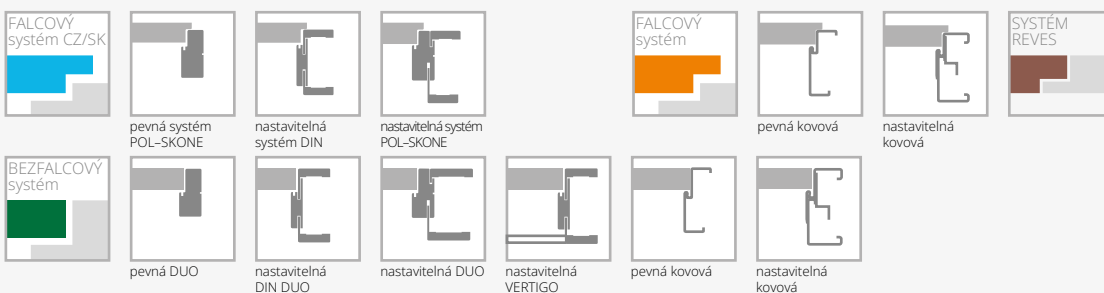

VYBAVENÍ

STANDARDNÍ
tvřené sklo matné bílé/hnědé o tloušťce 6 mm (verze A01-58 mm, A02-208 mm, A03-280 mm)*
laminované sklo 44.2 o tloušťce 8.5 mm v černém nebo matné bílé odstínu
jednobodový zámek, rozteč 72 mm (falcový systém) nebo magnetický (bezfalcový systém) zadlabaný, na klíč (rozteč 90 mm), na vložku (rozteč 85 mm) nebo s WC zamýkáním - oliva (rozteč 90 mm)
panty: typ Z - pro zárubeň systému DIN („60“ - „90“ - 3 ks), typ O - pro kovovou zárubeň („60“-„90“ - 3 ks), typ C - pro dřevěnou zárubeň nebo skrytý DUO nikl satén („60“-„70“ - 2 ks; „80“- „90“ - 3 ks)
nelze použít dveřní zavírač
DOPLŇKOVÉ (za příplatek)
rozměr „100“
systém REVES

výplň z plně dřevotřískové desky (vhodné použít 3 panty na křídle)	•
třetí pant v křídle: typ C pro šíř. „60“-„70“ skrytý DUO pro šířku „60“-„70“	•
verze A01, A02, A03 dveře vyšší 2140 mm (bezfalcový systém)	•
verze A01, A02, A03 dveře vyšší 2240 mm (bezfalcový systém)	•
ventilační seříznutí (netýká se verze A02, A03)	•
ventilační seříznutí A01 v šířce „60“ - „100“	•
ventilační seříznutí A02, A03 v šířce „70“ - „100“	•
tvřené sklo o tloušťce 6 mm v odstínu grafit nebo bezbarvé čiré	•
posuvné provedení (netýká se verze A01)	•

str. 104-108

*možná tolerance +/- 1-2 mm



CZK aktuální cena



EURO aktuální cena

POSUVNÝ SYSTÉM

DVEŘE POSUVNÉ DO STAVEBNÍHO POUZDRA

VYBAVENÍ

úchyt U4 (chrom – satén)	
kartáčky k systému	
výroba samostatného křídla do sys. posuvného	+ cena úchytu
hákový zámek s blokadou WC či WK	
kazety pro systém posuvných dveří k zabudování do zdi*	
úchyty pro posuvné dveře do pouzdra	str. 153
zpomalovač SP60** pro jednokřídle	(1 ks)
zpomalovač SP60** pro dvoukřídle	(2 ks)

Je možnost objednání posuvu do pouzdra a kazety o 100 mm a 200 mm vyšší.

DVEŘE POSUVNÉ DO POUZDRA PRAVÉ – LEVÉ SYMETRICKÉ s blokadou

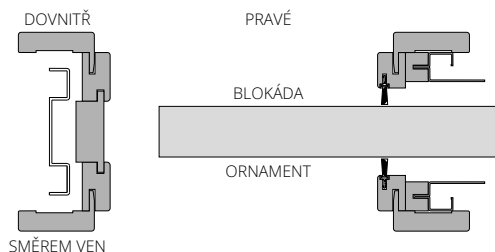

Lze zhotovit asymetricky dělenou zárubeň – po konzultaci s obchodním oddělením. Příplatek

jednoduchá kazeta (100 nebo 125 mm)	
rozměry křídlel	cena
„60“ (G/60)	
„70“ (G/70)	
„80“ (G/80)	•
„90“ (G/90)	
„100“ (G/100)	
příplatky	
kazeta vyšší o 100 mm Ho=2120 mm	•
kazeta vyšší o 200 mm Ho=2220 mm	•
za synchronizační systém (současné otevření) ve dvoukřídlelých dveřích	k ceně dvojitě kazety

dvojitá kazeta (100 nebo 125 mm)	
rozměry křídlel	cena
„60“+„60“ (GG/60)	
„70“+„70“ (GG/70)	
„80“+„80“ (GG/80)	•
„90“+„90“ (GG/90)	
doplňkový sortiment	
bílý kartáček SB 01	•
černý kartáček SB 03	

*kazety pro systém posuvných dveří k zabudování do zdi (minimální tloušťka jednoduché nebo dvojitě kazety včetně opláštění G/K je: 100 mm u plochých křídlel; 125 mm u křídlel s výzdobou a křídlel zasklených pomocí rámečků)

**Použití zpomalovače SP60 k systému ukrytému ve stěně:

- jednokřídlel dveře šířka „60“ – „100“

- dvoukřídlel dveře šířka „60“ + „60“ – „90“ + „90“ bez synchronizace současného zavírání křídlel nebo pro dvoukřídlel „80“ + „80“ – „90“ + „90“ dveřím se synchronizací současného zavírání křídlel.

Vzhledem k systému montáže zpomalovače SP60 nelze použít ve dveřích: ETIUDA/ETIUDA LUX – A02, A03; SEMPRE VERSE – W05; PASSO, ESTATO/ESTATO LUX – A02, A03

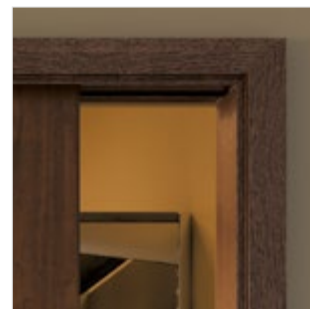

dveře v POSUVNÉM SYSTÉMU DO STAVEBNÍHO POUZDRA

SYSTÉM K ZABUDOVÁNÍ DO ZDI

Cena systému pro zabudování = cena vybraného křídla + cena kazety + cena za sadu k zabudování pro jednokřídlé dveře ukryté ve stěně podle následující tabulky.

Cena systému pro zabudování DUO = cena vybraného křídla + cena kazety + cena za sadu k zabudování pro jednokřídlé dveře ukryté ve stěně podle následující tabulky.

Zárubeň pro jednokřídlé dveře do pouzdra o tloušťce 100 mm I
 Pro křídla: ARCO, ETIUDA, ETIUDA LUX, MODERN, INTERSOLID II, SEMPRE, SEMPRE LUX, FORTIMO, FORTIMO LUX, SONATA, ESTATO, FIORI, SEDO, EGRO, VERI, MODO, SUBITO.
 Pro křídla: INTER-AMBER, IMPULS, SIMPLE, PASSO, FIORD, DECO LUX, SUBLIME, HAPTIC, ESTATO LUX, TIARA, CAMBIO, DECO, ESPINA, MONA, PASSO.

jednokřídlé dveře	ECO TOP	UNI MAT PLUS	STŘÍKANÉ* bílá	pro laminované	DÝHOVANÉ		
				HIGH TOP	SKUPINA A	SKUPINA B	SKUPINA C, D
rozsah v mm				LAMISTONE CPL			
100-106	.	.	.	SILKSTONE	.	.	.

Varianta I - Tabulka I

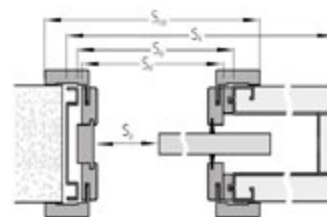

Zárubeň pro jednokřídlé dveře do pouzdra o tloušťce 125 mm (plně nebo zasklené verze). II
 Pro křídla: ARCO, INTER-AMBER, IMPULS, ETIUDA, ETIUDA LUX, DECO, SIMPLE, FIORD, CAMBIO, MODERN, SEMPRE, SEMPRE LUX, INTERSOLID II, FORTIMO, FORTIMO LUX, SONATA, SUBLIME, ESTATO, FIORI, ESTATO LUX, VILANO, HAPTIC, TIARA, VERTIGO, DECO LUX, ESPINA, MONA, PASSO, SEDO, CREATO, EGRO, VERI, MODO, SUBITO.

jednokřídlé dveře	ECO TOP	UNI MAT PLUS	STŘÍKANÉ* bílá	pro laminované	DÝHOVANÉ		
				HIGH TOP	SKUPINA A	SKUPINA B	SKUPINA C, D
rozsah v mm				LAMISTONE CPL			
125-140	.	.	.	SILKSTONE	.	.	.
140-160
160-180
180-200
200-240
240-280
280-320

Varianta II - Tabulka II

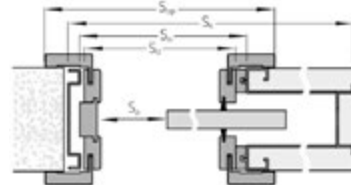

Zárubeň pro jednokřídlé dveře do pouzdra o tloušťce 125 mm (křídla s výzdobou). III
 Pro křídla: INTERSOLID, NOSTRE, INVERNO

jednokřídlé dveře	ECO TOP	UNI MAT PLUS	STŘÍKANÉ* bílá	pro laminované	DÝHOVANÉ		
				HIGH TOP	SKUPINA A	SKUPINA B	SKUPINA C, D
rozsah v mm				LAMISTONE CPL			
125-131	.	.	.	SILKSTONE	.	.	.
131-140
140-160
160-180
180-200
200-220
220-260
260-300

Varianta II - Tabulka III

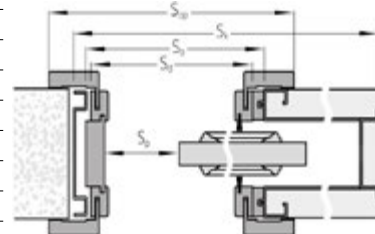

PŘÍPLATKY

- pro dvoukřídlé
- šířka „100“
- jiná výška než standard
- lišty 80 mm
- lišty spojené pod úhlem 90°

*odstíny vzorníku RAL a NCS (kromě metalických) – příplatek podle tabulky barev u jednotlivých modelů.

ŠÍŘKA													
typ	jednokřídlé dveře					dvoukřídlé dveře							
	Ssb	Sd	So	Sk	Sp	Rozměry na vnější straně: křídla (Ssb, Hsb), dveří (Sd, Hd)							
	TABULKA I, II, III												
typ	Ssb	Sd	So	Sk	Sp	Sop	typ	Ssb	Sd	So	Sk	Sp	Sop
„60“	644	645	670	1321	530	745	„60“+„60“	1288	1291	1325	2595	1105	1391
„70“	744	745	770	1521	630	845	„70“+„70“	1488	1491	1525	2995	1305	1591
„80“	844	845	870	1721	730	945	„80“+„80“	1688	1691	1725	3395	1505	1791
„90“	944	945	970	1921	830	1045	„90“+„90“	1888	1891	1925	3795	1705	1991
„100“	1044	1045	1070	2121	930	1145							
VÝŠKA								Hsb	Hd	Ho	Hk	Hp	Hop
								1985	1993	2020	2065	1971	2043

- Ssb - šířka na vnější straně křídla
- Sd - šířka na vnější straně zárubně
- So - šířka montážního otvoru zárubně
- Sk - šířka na vnější straně kazety
- Sp - průchozí šířka
- Sop - šířka po vnější straně lišty
- Hsb - výška na vnější straně křídla
- Hd - výška na vnější straně zárubně
- Ho - výška montážního otvoru zárubně
- Hk - výška na vnější straně kazety
- Hp - výška průchodu
- Hop - výška na vnější straně lišty



CZK aktuální cena



EURO aktuální cena

POSUVNÝ SYSTÉM NA STĚNU

VYBAVENÍ SYSTÉM NA STĚNU

standard:
mosazný podélný úchyt, povrchová úprava
chrom-satén (U4) str. 153

volitelně:

úchyty nebo hákový zámek str. 153
zpomalovač SP60* pro jednokřídlé • (1 ks)
zpomalovač SP60* pro dvoukřídlé • (2 ks)
zpomalovač BIAS pro jednokřídlé • (1 ks)
zpomalovač BIAS pro dvoukřídlé • (2 ks)

*Použití zpomalovače SP60 k systému na stěnu:

- jednokřídlé dveře šířky „60 – 100“

- dvoukřídlé dveře šířky „60+60“ – „90+90“

Vzhledem k systému montáže zpomalovače SP60 nelze použít ve dveřích:

ETIUDA /ETIUDA LUX – A02, A03; SEMPRE VERSE – W05;

PASSO, ESTATO, ESTATO LUX – A02, A03

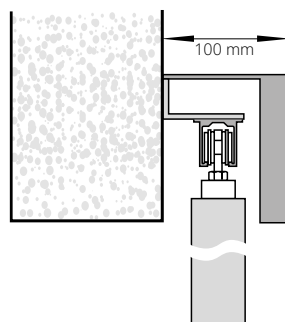

**posuvný
nástěnný systém**
(krycí lišta
z MDF provedená
v barvě křídla)

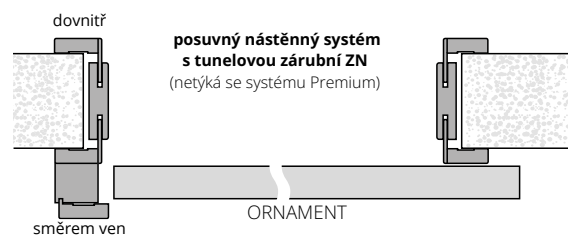

Ve skleněných dveřích ornament zvenku, ve dveřích se zámek "blokáda" ornament zevnitř.
U dvoukřídlých dveří: pravých – zámek v pravém křídle; levých – zámek v levém křídle.

DĚLKY KRYCÍCH LIŠŤ PRO NÁSTĚNNÝ SYSTÉM

„60“ – 1795 mm	„60+60“ – 3448 mm*
„70“ – 1795 mm	„70+70“ – 3448 mm*
„80“ – 1795 mm	„80+80“ – 3448 mm*
„90“ – 2045 mm	„90+90“ – 3948 mm*
„100“ – 2295 mm	

* krycí lišta je spojena ze dvou dílů
výška krycí lišty je 110 mm

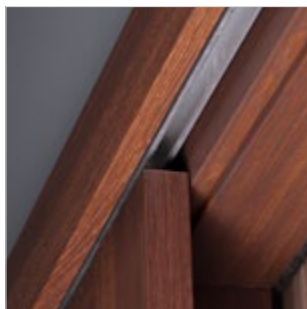

vodící lišta nástěnného systému

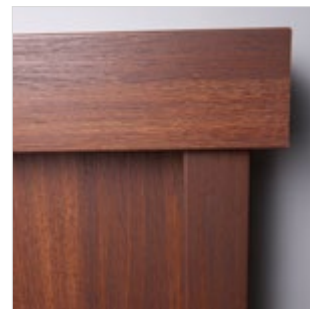

krycí lišta a dojezdový sloupek
nástěnného systému



dveře v POSUVNÉM SYSTÉMU NA STĚNU

NÁSTĚNNÝ SYSTÉM

v ceně jsou zahrnuty: vodící lišta, krycí lišta a dojezdový sloupek*

jednokřídlé dveře	STŘÍKANÉ ** BÍLÁ	STŘÍKANÉ ** BĚŽOVÁ, ŠEDÁ	ECO TOP	UNI MAT PLUS	pro laminované HIGH TOP LAMISTONE CPL SILKSTONE	DÝHOVANÉ			
	NCSs0500-N	NCSs0500-N	fólie - imitace dřeva		laminát - imitace dřeva		SKUPINA A	SKUPINA B	SKUPINA C
	příplatek k vybranému modelu vnitřního křídla								
	„60“-„90“								

PŘÍPLATKY

pro dvoukřídlé	•
lišty spojené pod úhlem 90° (pouze s lištami 80 mm)	•
lišty široké 80 mm (netýká se stříkaných)	•
možnosti ventilace	str. 149

* volitelně verze s obložení stěny („tunelová zárubeň“) – cena závisí na na tloušťce stěny
 ** odstíny vzorníku RAL a NCS - příplatek podle tabulky barev
 Lze zhotovit samotné posuvné křídlo (příplatek •) + cena úchyty

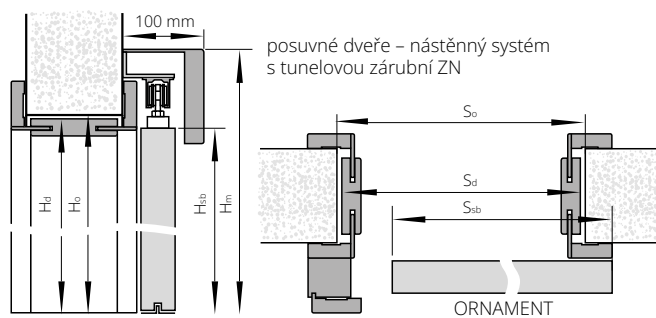
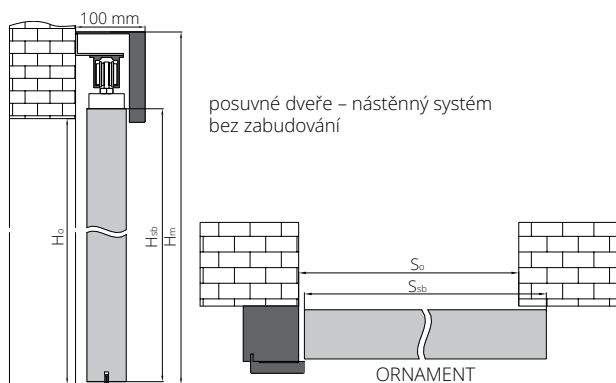

K nástěnnému systému nabízíme tunelovou zárubeň ZN (str. 128)

Je-li použita tunelová zárubeň s lištami 80 mm je nutno, aby zákazník při montáži seřizl překladovou lištu.

ŠÍŘKA					
jednokřídlé dveře rozměry na vnější straně křídla (Ssb, Hsb) a montážního otvoru (So, Ho)			dvoukřídlé dveře (bez dojezdového sloupku) rozměry na vnější straně křídla (Ssb, Hsb) a montážního otvoru (So, Ho)		
typ	Ssb	So	typ	Ssb	So
„60“	644	620	„60“+„60“	1288	1240
„70“	744	720	„70“+„70“	1488	1440
„80“	844	820	„80“+„80“	1688	1640
„90“	944	920	„90“+„90“	1888	1840
„100“	1044	1020			
VÝŠKA			H _o	H _{sb}	H _m
			2020	2033	2138

ŠÍŘKA							
jednokřídlé dveře rozměry na vnější straně křídla (Ssb, Hsb) a montážního otvoru (So, Ho)				dvoukřídlé dveře (bez dojezdového sloupku) rozměry na vnější straně křídla (Ssb, Hsb) a montážního otvoru (So, Ho)			
typ	Ssb	So	S _d	typ	Ssb	So	S _d
„60“	644	670	650	„60“+„60“	1288	1305	1282
„70“	744	770	750	„70“+„70“	1488	1505	1482
„80“	844	870	850	„80“+„80“	1688	1705	1682
„90“	944	970	950	„90“+„90“	1888	1905	1882
„100“	1044	1070	1050				
VÝŠKA				H _o	H _{sb}	H _d	
				2005	2033	1993	



CZK aktuální cena



EURO aktuální cena

POSUVNÝ SYSTÉM NA STĚNU PREMIUM

VYBAVENÍ SYSTÉM NA STĚNU PREMIUM

standard: podélný úchyt v barvě chrom-satén (U4)	str. 153
volitelně: úchyty pro posuvná křídla	str. 153

SYSTÉM NA STĚNU PREMIUM

v ceně jsou zahrnuty: krycí lišty s vodicí lištou (hliníkové díly)
pro jednokřídlé dveře •
pro dvoukřídlé dveře •
Lze zhotovit samotné posuvné křídlo
příplatek • + cena úchytu

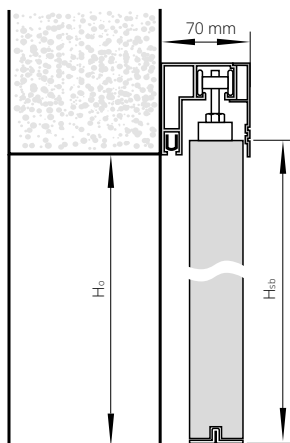

DĚLKY KRYCÍCH LIŠT POSUV. SYSTÉMU PREMIUM

„60”	1800 mm
„70”	1800 mm
„80”	1800 mm
„90”	2000 mm
„60”+„60”	1800 + 1800 mm
„70”+„70”	1800 + 1800 mm
„80”+„80”	1800 + 1800 mm
„90”+„90”	2000+2000 mm

Hm – výška na vnější straně krycí lišty
Ho – výška montážního otvoru
Hsb – výška na vnější straně křídla
Hd – výška na vnější straně zárubně
So – šířka montážního otvoru
Ssb – šířka na vnější straně křídla
Sd – šířka na vnější straně zárubně

ŠÍŘKA

jednokřídlé dveře rozměry na vnější straně křídla (Ssb, Hsb) a montážního otvoru (So, Ho)			dvoukřídlé dveře rozměry na vnější straně křídla (Ssb, Hsb) a montážního otvoru (So, Ho)		
typ	Ssb	So	typ	Ssb	So
„60”	644	620	„60”+„60”	1288	1240
„70”	744	720	„70”+„70”	1488	1440
„80”	844	820	„80”+„80”	1688	1640
„90”	944	920	„90”+„90”	1888	1840

výška: (Hsb) 2033, (Ho) 2020, výška od úrovně podlahy k horní hraně krycí lišty - 2103 mm



dveře v POSUVNÉM SYSTÉMU NA STĚNU PREMIUM

POSUVNÝ SYSTÉM NA STĚNU MOVI



CZK aktuální cena



EURO aktuální cena



KONSTRUKCE KŘÍDLA

Dveře jsou zhotoveny z **dřevěného rámu** obloženého dvěma hladkými HDF deskami, které mohou být v povrchu ECO TOP, LAMISTONE CPL, SILKSTONE, laminované, dýhované nebo stříkané.

Standardní výplň tvoří vrstva se strukturou „medová plástev“. Jmenovitá tloušťka křídla je 40 mm.

POVRCHOVÁ ÚPRAVA KŘÍDLA

Povrch hladký stříkaný, dýhovaný, laminovaný nebo v povrchu ECO TOP, LAMISTONE CPL, SILKSTONE.

VYBAVENÍ

STANDARDNÍ:

podélný úchyt chrom-satén (U4)

DOPLŇKOVÉ:

- výplň z plné dřevotřískové desky
- křídlo nižší o 50 mm bez příplatku
- křídlo vyšší o 50 mm
- křídlo vyšší o 100 mm
- křídlo vyšší o 150 mm
- křídlo vyšší o 200 mm



U posuvného systému MOVI nelze vyrobit slepou zárubeň.

**Cena kompletního systému MOVI = cena křídla MOVI
+ cena posuvného systému MOVI**

POSUVNÝ SYSTÉM NA STĚNU MOVI

šířka křídla	cena
„70“ - „100“	•
„110“	•

KŘÍDLO PRO POSUVNÝ SYSTÉM MOVI

šířka křídla	ECO TOP	LAMISTONE CPL	LAMINOVANÉ CPL 0,2 MM	STŘÍKANÉ bílá	STŘÍKANÉ béžová, šedá	BLACK RAL 9005	DÝHOVANÉ			ESPINA	
		SILKSTONE					UNI MAT PLUS	SKUPINA A	SKUPINA B	SKUPINA C	SKUPINA A
„70“ - „90“	•	•	•	•	•	•	•	•	•	•	•
„100“ - „110“	•	•	•	•	•	•	•	•	•	•	•

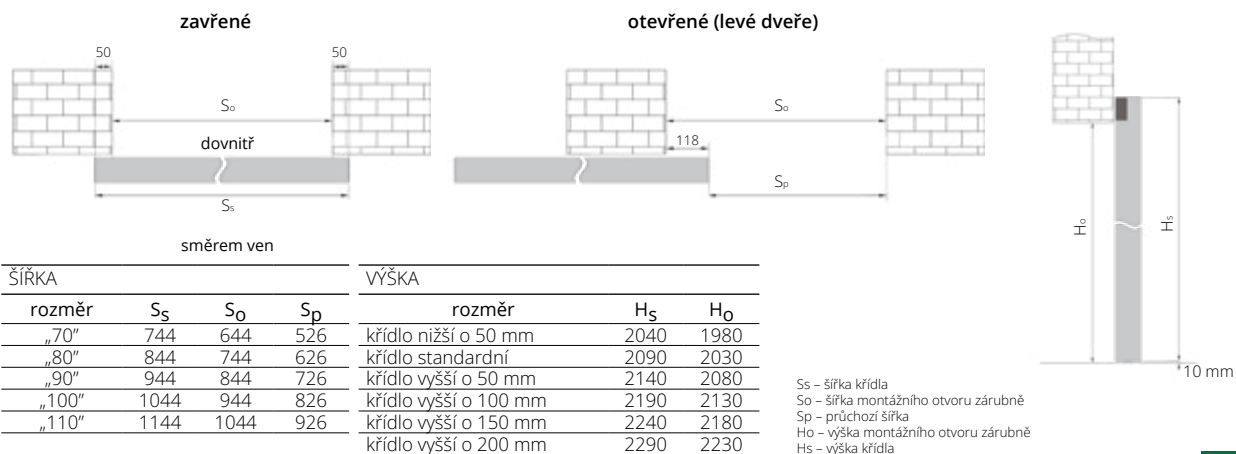

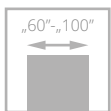

dveře GALIO, verze S5, záruběň z úhlového profilu

GALIO

od •



Vnitřní dveře pro použití ve veřejných budovách, např. v kancelářích, ale i v bytech.

Vnitřní dveře vyrobené v souladu s normou PN-EN 14351-2:2018.



oboustranné madlo (součátí rámu)



pant



dveře GALIO, verze S6, záruběň z úhlového profilu

EURO aktuální cena



CZK aktuální cena





VERZE **S1 / VS1** **S2 / VS2** **S3 / VS3** **S4 / VS4** **S5 / VS5**



VERZE **S6 / VS6** **S7 / VS7** **S8 / VS8** **S9 / VS9**

**BAREVNÉ
PROVEDENÍ**



ZÁRUBEŇ



ROZMĚRY

šíře	Ss	Sd	So
„60“	625	639	642
„70“	725	739	742
„80“	825	839	842
„90“	925	939	942
„100“	1025	1039	1042
Hs - 2040 mm, Hd - 2057 mm, Ho - 2060 mm			
- 50 mm výška - Hs - 1990 mm, Hd - 2007 mm, Ho - 2010 mm			
+ 50 mm výška - Hs - 2090 mm, Hd - 2107 mm, Ho - 2110 mm			
+ 100 mm výška - Hs - 2140 mm, Hd - 2157 mm, Ho - 2160 mm			

VYBAVENÍ

STANDARDNÍ
rám křídla z kvalitních ocelových profilů, práškově lakovaných, kovové zasklívací příčky
strukturální prášková barva, kovové zasklívací příčky
tvrzené čiré nebo saténově bílé sklo o tloušťce 4 mm
matné sklo na straně závěsu
konstrukční příčky o šíři 20 mm
oboustranné madlo v rámu v barvě křídla
magnet pro zavírání křidel
záruběň z úhlového profilu
panty kovové zárubně („60“-„100“ - 3 ks)
maximální výška dveří GALIO - 2157 mm
DOPLŇKOVÉ (za příplatek)
barva OS3 měď struktura
dveře v nestandardních rozměrech

barevnost GALIO	barva pantů	barva těsnění u příček	barva šroubů do profilu
OS1 RAL 9003 (bílá)	v barvě křídla	bílá	bílá
OS2 RAL 9005 (černá)	v barvě křídla	černá	černá
OS0 antracit	v barvě křídla	antracit	černá
OS3 měď	v barvě křídla	černá	černá

Po konzultaci s obchodním oddělením je možné vyrobit dveře s nestandardními rozměry.

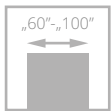

dveře STALIO, verze S1, záruběň z úhlového profilu

STALIO

od •



Vnitřní dveře pro použití ve veřejných budovách, např. v kancelářích, ale i v bytech.

Vnitřní dveře vyrobené v souladu s normou PN-EN 14351-2:2018.



zámek s klikou



pant



dveře STALIO, verze S5, záruběň z úhlového profilu

EURO aktuální cena



CZK aktuální cena





VERZE S1 / VS1 S2 / VS2 S3 / VS3 S4 / VS4 S5 / VS5

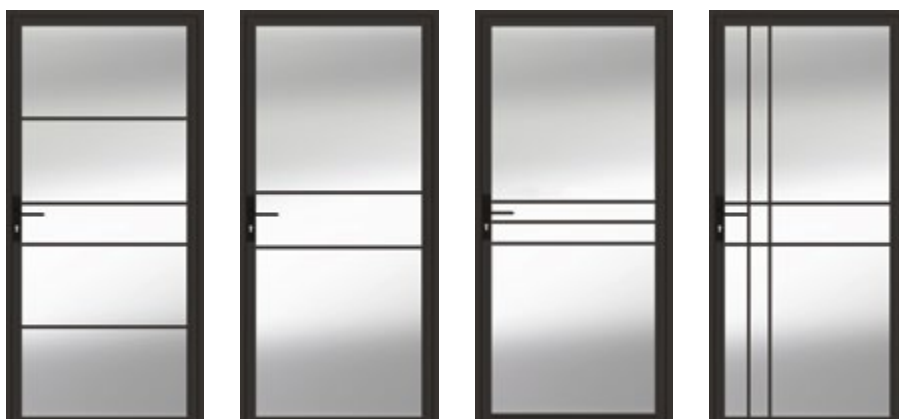

VERZE S6 / VS6 S7 / VS7 S8 / VS8 S9 / VS9

BAREVNÉ PROVEDENÍ

OS1 RAL 9003 struktura	OS2 RAL 9005 struktura	OS0 antracit struktura	OS3 měď struktura

ZÁRUBEŇ



pevná kovová

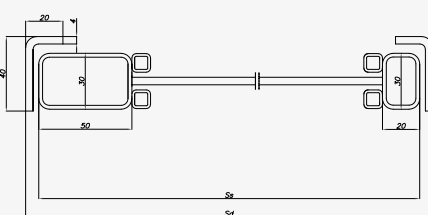

ROZMĚRY

šířka	Ss	Sd	So
„60“	625	643	646
„70“	725	743	746
„80“	825	843	846
„90“	925	943	946
„100“	1025	1043	1046

Hs - 2040 mm, Hd - 2057 mm, Ho - 2060 mm
 - 50 mm výška - Hs - 1990 mm,
 Hd - 2007 mm, Ho - 2010 mm
 + 50 mm výška - Hs - 2090 mm,
 Hd - 2107 mm, Ho - 2110 mm
 + 100 mm výška - Hs - 2140 mm,
 Hd - 2157 mm, Ho - 2160 mm

VYBAVENÍ

STANDARDNÍ
rám křídla z kvalitních ocelových profilů, práškově lakovaných, kovové zasklívací příčky
strukturální prášková barva, kovové zasklívací příčky
tvrdě čiré nebo saténově bílé sklo o tloušťce 4 mm
matné sklo na straně závěsu
konstrukční příčky o šíři 20 mm
zámek s klikou
zárubeň z úhlového profilu
panty kovové zárubně („60“-„100“ – 3 ks)
maximální výška dveří STALIO - 2157 mm

DOPLŇKOVÉ (za PŘÍPLATEK)
barva OS3 měď struktura
dveře v nestandardních rozměrech
vložka ve stříbrném provedení

Po konzultaci s obchodním oddělením je možné vyrobit dveře s nestandardními rozměry.

barevnost STALIO	barva pantu	barva těsnění u příček	barva kliky	barva štítu zámku	barva šroubů do profilu
OS1 RAL 9003 (bílá)	v barvě křídla	bílá	bílá	stříbrná	bílá
OS2 RAL 9005 (černá)	v barvě křídla	černá	černá	černá	černá
OS0 antracit	v barvě křídla	antracit	černá	černá	černá
OS3 měď	v barvě křídla	černá	černá	černá	černá

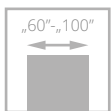

pro křídla
"100"



pro křídla
"60-90"



dveře LUMEN, verze I, nastavitelná zárubeň LUMEN

LUMEN

od •

**Kovová zárubeň LUMEN pevná (str. 127) nebo
nastavitelná (str. 128)**

Dveře jsou zhotoveny z tvrzeného skla a jsou dodávány s nastavitelnou zárubní LUMEN, která je nabízena v barevném provedení: ECO TOP, LAMISTONE CPL, SILKSTONE, laminované a dýhované.



klika



pant

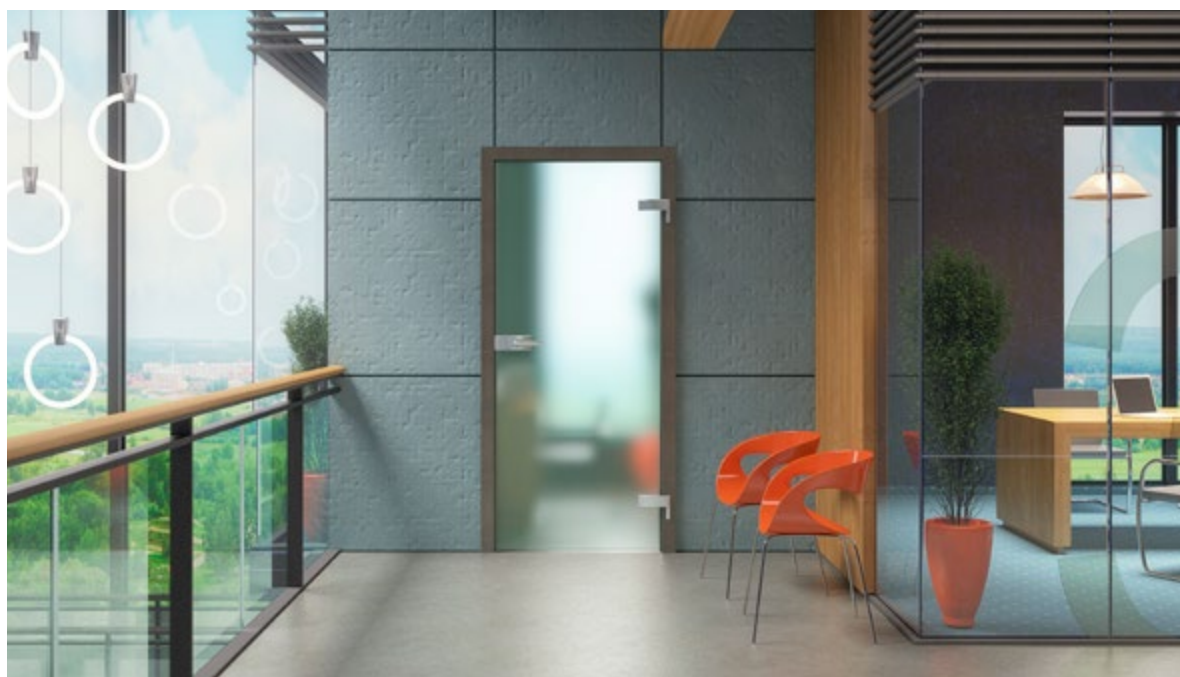

dveře LUMEN, verze I, nastavitelná zárubeň LUMEN

EURO aktuální cena



CZK aktuální cena



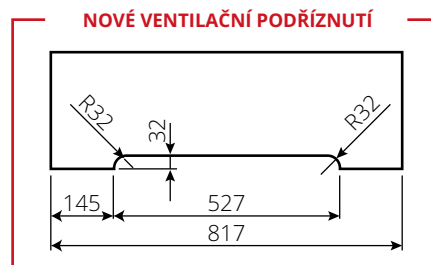

VERZE	šířka „60“ – „80“	šířka „90“	šířka „100“
sklo čiré, bílý satén	•	•	•
sklo, hnědý satén, grafit satén	•	•	•

NASTAVITELNÁ ZÁRUBEŇ LUMEN (ZL)



šířKA				
jednokřídlové dveře				
typ	S _o	S _d	S _s	S _{op}
„60“	700	650	621	750
„70“	800	750	721	850
„80“	900	850	821	950
„90“	1000	950	921	1050
„100“	1100	1050	1021	1150

VÝŠKA			
H _o	H _d	H _s	H _{op}
2010	1993	1967	2043

S_s, H_s – rozměry křídla
 S_d, H_d – rozměry dveří na vnější straně zárubně
 S_o, H_o – navrhovaný montážní rozměr
 S_{op} – šířka po vnější straně lišty

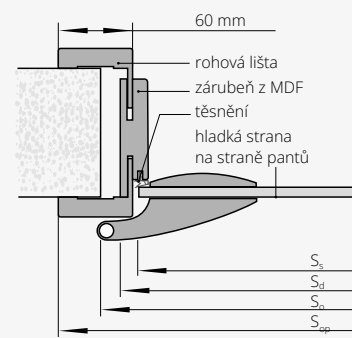

* Zárubeň Lumen v barvě STŘÍKANÉ jsou pouze s lištami 80mm.
 Není možnost objednat lišty spojené pod úhlem 90°.

LUMEN	stupeň regulace (mm)	ECO TOP	pro laminované		STŘÍKANÉ bílá	STŘÍKANÉ béžová, šedá	BLACK	DÝHOVANÉ		
			HIGH TOP	LAMISTONE CPL				SKUPINA A	SKUPINA B	SKUPINA C
			SILKSTONE	UNI MAT PLUS						
ZL 1A	75-85	•	•	•	•	•	•	•	•	•
ZL 1B	85-95	•	•	•	•	•	•	•	•	•
ZL 2	95-120	•	•	•	•	•	•	•	•	•
ZL 3	120-140	•	•	•	•	•	•	•	•	•
ZL 4	140-160	•	•	•	•	•	•	•	•	•
ZL 5	160-180	•	•	•	•	•	•	•	•	•
ZL 6	180-200	•	•	•	•	•	•	•	•	•
ZL 7	200-220	•	•	•	•	•	•	•	•	•
ZL 8	220-240	•	•	•	•	•	•	•	•	•
ZL 9	240-260	•	•	•	•	•	•	•	•	•
ZL 10	260-280	•	•	•	•	•	•	•	•	•
ZL 11	280-300	•	•	•	•	•	•	•	•	•

VYBAVENÍ

STANDARDNÍ	
tvrdé sklo bílý satén/hnědý satén/grafit satén nebo bezbarvé čiré o tloušťce 8 mm	
ornament na protější straně od pantů	
výška kliky při standardní výšce skleněné tabule – 1040 mm od spodní hrany tabule	
DOPLŇKOVÉ (za příplatek)	
kovová zárubeň pevná nebo nastavitelná	str. 127-128
ventilační seříznutí	•
skleněná tabule s nestandardní výškou 1967 mm	bez příplatku
averzní elektrický otvírač JiS typ 1710-12AC (v tom protiplech a frézovaný otvor pro elektrický otvírač)	•
averzní elektrický otvírač BIRA HARTE XS12U 12V AC/DC (v tom protiplech a frézovaný otvor pro elektrický otvírač)	•
averzní elektrický otvírač se spínačem BIRA HARTE XS12UW 12V AC/DC (v tom protiplech a frézovaný otvor pro elektrický otvírač)	•
reverzní elektrický otvírač BIRA HARTE XS12R 12V DC (v tom protiplech a frézovaný otvor pro elektrický otvírač)	•
kování DORMA	podle tabulky

Kování DORMA	hliník EV1-Deco 114	hliník nerez 107	černá**
klika + malý zámek + panty	•	•	•
klika + WB + panty	•	•	•
klika + WC + panty	•	•	•
klika - koule + malý zámek + panty*	•	•	•

*osazení dveří elektrozámek
 ** spodní pant s černým krytem, horní pant černý natřený

WB – pro vložku,
 WC – pro koupelňový knoflík

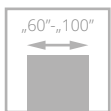

dveře LUMEN LOFT, verze V4, nastavitelná zárubeň LUMEN

LUMEN LOFT

od •



- **tvrdé sklo** o tloušťce 8 mm
- dekór **černý nebo bílý**

Dveře jsou zhotoveny z tvrdého skla a jsou dodávány s nastavitelnou zárubeň LUMEN, která je nabízena v barevném provedení: ECO TOP, LAMISTONE CPL, SILKSTONE, laminované a dýhované.



klicka



pant

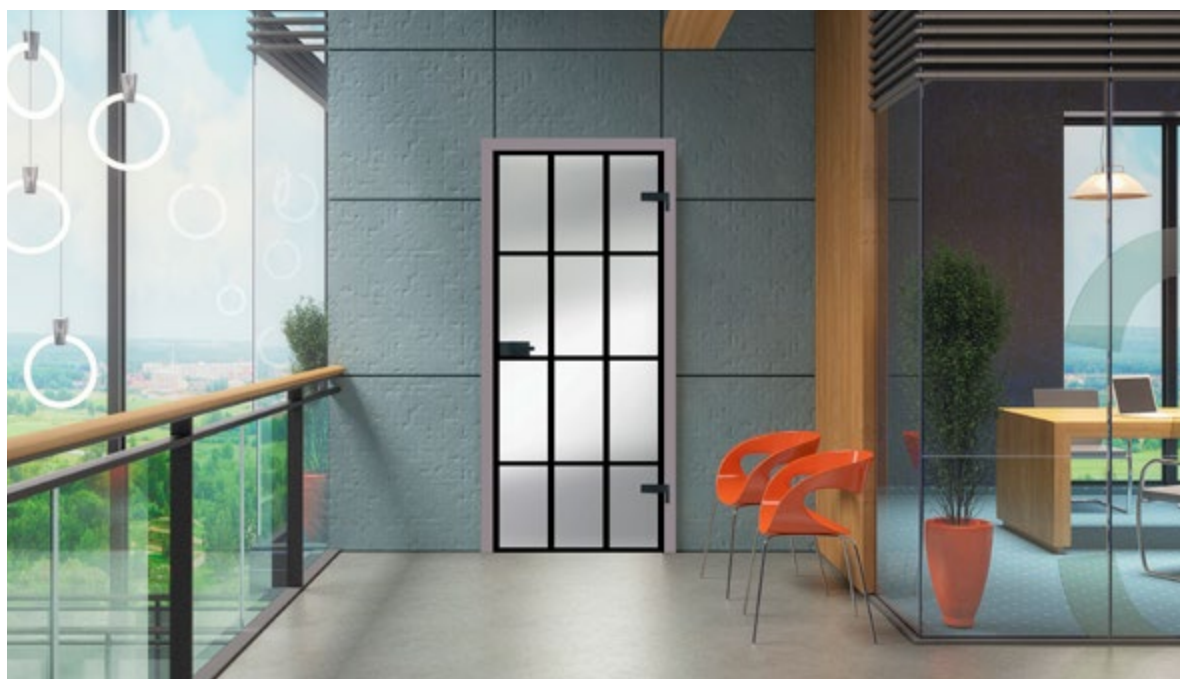

dveře LUMEN LOFT, verze V2, nastavitelná zárubeň LUMEN

EURO aktuální cena



CZK aktuální cena





VERZE	V1	V2	V3	V4
„60” - „80”				
sklo čiré, dekor bílý nebo černý			•	
sklo satén bílá, dekor bílý nebo černý			•	
„90”				
sklo čiré, dekor bílý nebo černý			•	
sklo satén bílá, dekor bílý nebo černý			•	

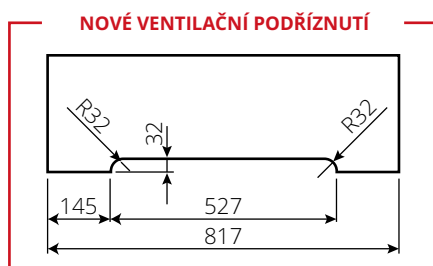

ZÁRUBEŇ



všechny rozměry a ceny nastavitelné zárubně LUMEN – str. 128

VYBAVENÍ

STANDARDNÍ	
tvzené sklo o tloušťce 8 mm, čiré s jednostranným dekorem černým nebo bílým vytvořeno sitotiskem	
výška kliky při standardní výšce skleněné tabule – 1040 mm od spodní hrany tabule	
DOPLŇKOVÉ (za příplatek)	
kovová zárubeň pevná nebo nastavitelná	str. 127-128
ventilační seříznutí	•
skleněná tabule s nestandardní výškou 1967 mm	bez příplatku
averzní elektrický otvírač JIS typ 1710-12AC (v tom protiplech a frézovaný otvor pro elektrický otvírač)	•
averzní elektrický otvírač BIRA HARTE XS12U 12V AC/DC (v tom protiplech a frézovaný otvor pro elektrický otvírač)	•
averzní elektrický otvírač se spínačem BIRA HARTE XS12UW 12V AC/DC (v tom protiplech a frézovaný otvor pro elektrický otvírač)	•
reverzní elektrický otvírač BIRA HARTE XS12R 12V DC (v tom protiplech a frézovaný otvor pro elektrický otvírač)	•
kování DORMA	podle tabulky

Kování DORMA	hliník EV1-Deco 114	hliník nerez 107	černá**
klika + malý zámek + panty	•	•	•
klika + WB + panty	•	•	•
klika + WC + panty	•	•	•
klika - koule + malý zámek + panty*	•	•	•

*osazení dveří elektrozámek
** spodní pant s černou krytkou, horní pant černý (stříkaný)

WB – pro vložku,
WC – pro koupelnový knoflík

SKLÁDACÍ

od •

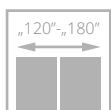
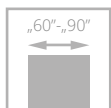

dveře SKLÁDACÍ, verze 00, zárubeň nastavitelná systém DIN DUO

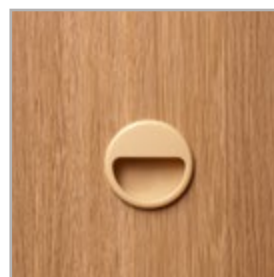

úchyt

Dveřní křídlo je zhotoveno z **dřevěného rámu** obloženého dvěma hladkými HDF deskami, laminovanými a dýhovanými. Standardní výplň tvoří vrstva se strukturou „medová pláštěv“.



dveře SKLÁDACÍ, verze 00, nastavitelná zárubeň systém DIN DUO

EURO aktuální cena



CZK aktuální cena



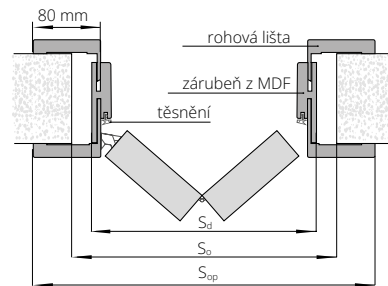

VERZE **00 / V00** **00 / V00 dvoukřídlové dveře**

STŘÍKANÉ bílá	•	•
STŘÍKANÉ béžová, šedá	•	•
ECO TOP	•	•
UNI MAT PLUS	•	•
HIGH TOP	•	•
LAMISTONE CPL	•	•
LAMINOVANÉ CPL	•	•
SILKSTONE	•	•
SILKSTONE CPL	•	•
DÝHOVANÉ SKUPINA A	•	•
DÝHOVANÉ SKUPINA B	•	•
DÝHOVANÉ SKUPINA C	•	•

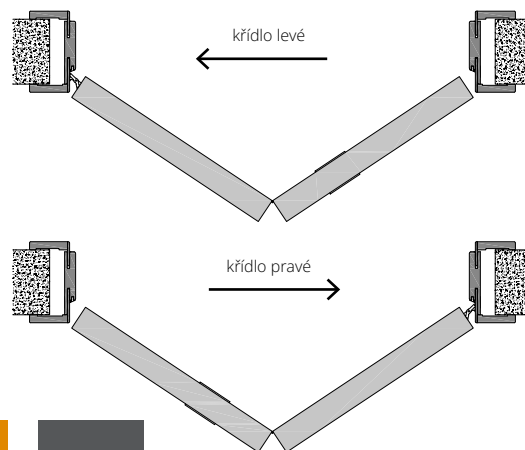

BAREVNÉ PŘEVEDENÍ

						*neplatí pro pevnou zárubeň DUO **neplatí pro zárubeň nastavitelné DUO	

ZÁRUBNĚ



*** UPOZORNĚNÍ! Doporučená výška stavebního otvoru musí být větší o 16 mm (platí pro zárubeň DIN DUO)**

dveře SKLÁDACÍ, zárubeň DIN DUO	
jednokřídlové dveře	dvoukřídlové dveře
typ	S _o S _d S _{op}
„60“	690 652 792
„70“	790 752 892
„80“	890 852 992
„90“	990 952 1092

dveře SKLÁDACÍ, zárubeň dřevěná pevná DUO	
jednokřídlové dveře	dvoukřídlové dveře
typ	S _o S _d
„60“	713 693
„70“	813 793
„80“	913 893
„90“	1013 993

dveře SKLÁDACÍ, zárubeň dřevěná nastavitelná DUO	
jednokřídlové dveře	dvoukřídlové dveře
typ	S _o S _d S _{op}
„60“	713 693 836
„70“	813 793 936
„80“	913 893 1036
„90“	1013 993 1136

VÝŠKA	
H _o	H _d H _s H _{op}
2035	2024 1985 2078

dveře SKLÁDACÍ, zárubeň dřevěná pevná DUO	
jednokřídlové dveře	dvoukřídlové dveře
typ	S _o S _d
„60“	713 693
„70“	813 793
„80“	913 893
„90“	1013 993

VÝŠKA	
H _o	H _d H _s
2040	2028 1985

dveře SKLÁDACÍ, zárubeň dřevěná nastavitelná DUO	
jednokřídlové dveře	dvoukřídlové dveře
typ	S _o S _d S _{op}
„60“	713 693 836
„70“	813 793 936
„80“	913 893 1036
„90“	1013 993 1136

VÝŠKA	
H _o	H _d H _s H _{op}
2040	2028 1985 2099

S_s, H_s – rozměry křídla
S_d, H_d – rozměry dveří na vnější straně zárubně
S_o, H_o – navrhovaný montážní rozměr
S_{op} – šířka po vnější straně lišty

VYBAVENÍ

STANDARDNÍ	DOPLŇKOVÉ (za příplatek)
vodicí lišta a nastavitelné panty skryté v křídle	výplň z děrované dřevotřískové desky
panty: kryté nastavitelné „60“-„80“ – 2 ks, „90“- 3 ks	výplň z plně dřevotřískové desky
kulatý plastový úchyt	dveře vyšší o 55 mm bez příplatku
	třetí pant skrytý DUO pro křídla o šířce „60“ – „80“
	jednobodový zámek zadlabaný, hákový WB
	úchyty pro skládací dveře str. 153

ZVUKOTĚSNÉ

od •

Jednokřídlé **ZVUKOTĚSNÉ** dveře ve falcovém systému. Konstrukci křídla tvoří **rám z jehličnatého dřeva** obložený oboustranně HDF deskou. Výplň z plně dřevotřískové desky (typ A) nebo speciální konstrukce POL-SKONE (typ B). Křídlo s padacím těsněním (prahem).

vzduchová neprůzvučnost:

se dřevěnou zárubní:

třída Rw=27 dB (typ A); třída Rw=32 dB* (typ B)

s kovovou zárubní:

třída Rw=27 dB (typ A); třída Rw=37 dB (typ B)

s nastavitelnou zárubní DIN:

třída Rw=27 dB (typ A); třída Rw=37 dB (typ B)

Jednokřídlé nebo dvoukřídlé **ZVUKOTĚSNÉ DVEŘE DUO** v bezfalcovém systému. Konstrukci křídla tvoří **rám z jehličnatého dřeva** obložený oboustranně HDF deskou.

Výplň z plně dřevotřískové desky (typ A) nebo speciální konstrukce POL-SKONE (typ B). **Dveře jsou nabízeny v jednokřídlé a dvoukřídlé verzi se dřevěnou zárubní (pevná DUO nebo nastavitelná DUO).** Křídlo s padacím těsněním (prahem).

vzduchová neprůzvučnost:

jednokřídlé i dvoukřídlé dveře typ A – **třída Rw=27 dB**

jednokřídlé typ B – **třída Rw=37 dB**

dvoukřídlé typ B – **třída Rw=32 dB**

třída mechanické odolnosti: 2. třída klasifikace pevnostních požadavků – tj. střední používání



dveře ZVUKOTĚSNÉ, verze 00, zárubeň nastavitelná systém DIN

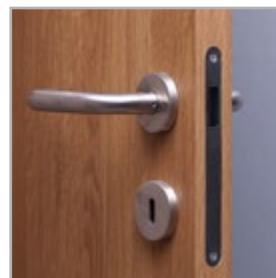

klika, zámek

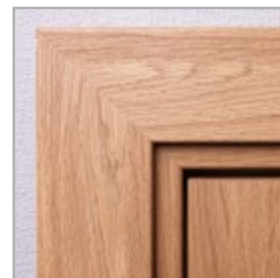

standardní spojování lišt pod úhlem 45°

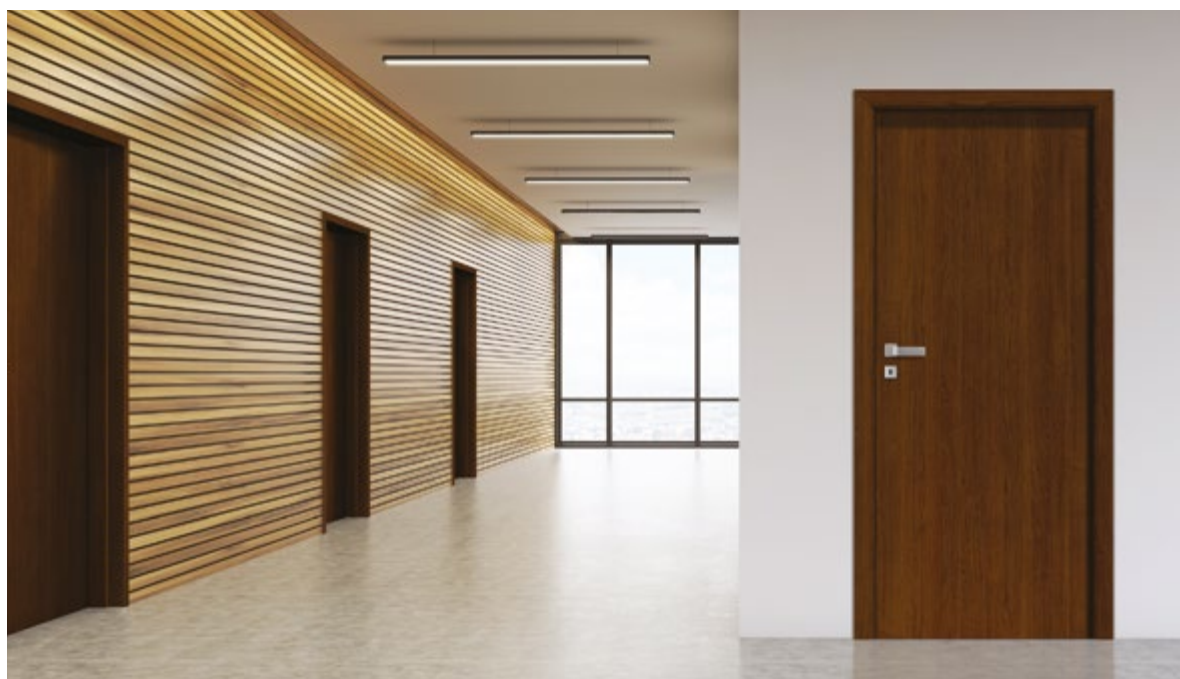
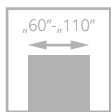

dveře ZVUKOTĚSNÉ, verze 00, zárubeň nastavitelná systém DIN

EURO aktuální cena



CZK aktuální cena





VERZE **00 / V00**

ZVUKOTĚSNÉ TYP A

STŘÍKANÉ bílá	•
STŘÍKANÉ béžová, šedá	•
ECO TOP	•
UNI MAT PLUS	•
HIGH TOP	•
LAMISTONE CPL	•
SILKSTONE	•
SILKSTONE CPL	•
LAMINOVANÉ CPL 0,2	•
DÝHOVANÉ SKUPINA A	•
DÝHOVANÉ SKUPINA B	•
DÝHOVANÉ SKUPINA C	•
SILKWOOD	•

ZVUKOTĚSNÉ TYP B

STŘÍKANÉ bílá	•
STŘÍKANÉ béžová, šedá	•
ECO TOP	•
UNI MAT PLUS	•
HIGH TOP	•
LAMISTONE CPL	•
SILKSTONE	•
SILKSTONE CPL	•
LAMINOVANÉ CPL 0,2	•
DÝHOVANÉ SKUPINA A	•
DÝHOVANÉ SKUPINA B	•
DÝHOVANÉ SKUPINA C	•
SILKWOOD	•

BAREVNÉ PROVEDENÍ

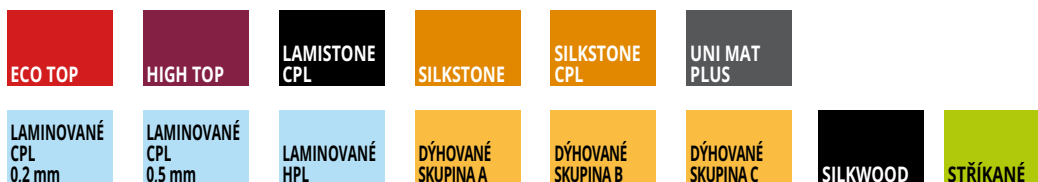

doplatek k základní bílé barvě (RAL 9003), šedé (7047), béžové NCS s2005 Y50R podle barevných skupin RAL, NCS (str. 10)

SKUPINA I SKUPINA II SKUPINA III SKUPINA IV SKUPINA V

ZÁRUBNĚ

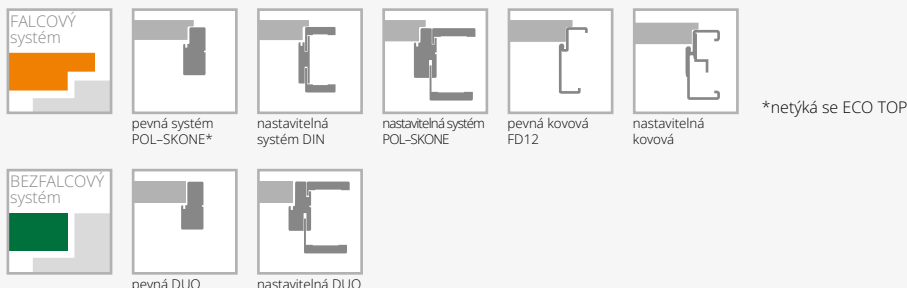

VYBAVENÍ

ZVUKOTĚSNÉ

STANDARDNÍ
jednobodový zadlabaný zámek na klíč nebo vložku, rozsah 72 mm
čepové panty nastavitelné - 3 ks
padací těsnění
standardní šířky: „80“, „90“
DOPLŇKOVÉ (za příplatek)
rozměr „100“
rozměr „110“
panikové kování
dveřní zavírač s horní montáží
zesílení pod dveřní zavírač
elektrický zámek (averzní nebo reverzní)
dekorace (nelze použít intarzií u verze Typ B)
štítky s kontrolou přístupu
dveře vyšší o 50 mm nebo 100 mm
dveře vyšší o 150 mm nebo 200 mm
dveře vyšší o 250 mm nebo 300 mm (netýká se zárubní DIN)
dveře vyšší o 350 mm nebo 400 mm (netýká se zárubní DIN)

ZVUKOTĚSNÉ DUO

STANDARDNÍ
skrytý pant (nastavitelný ve 3 rovinách) („60“ - „70“ - 2 ks; „80“ - „90“ - 3 ks)
zámek: jednokřídlé dveře - magnetický na klíč nebo vložku, rozsah 85 mm dveře dvoukřídlé - zámek, na klíč nebo vložku, se zástrčí 72 mm padací těsnění
DOPLŇKOVÉ (za příplatek)
dveřní zavírač s horní montáží nebo skrytý
doplňkový zámek, zadlabaný nebo povrchový
elektromagnetické zámky značek: ASSA ABLOY, DORMA nebo GEZE
kukátko
dveře nižší o 50 mm (falcový systém)
dveře nižší o 55 mm (bezfalcový systém)
dveře vyšší o 50 mm nebo 100 mm
dveře vyšší o 150 mm nebo 200 mm
dveře vyšší o 250 mm nebo 300 mm
dveře vyšší o 350 mm nebo 400 mm

POZOR: dveře jsou dostupné pouze v polské normě (bližší info u obchodních zástupců)



PEVNÁ ZÁRUBEŇ

MDF



ECO TOP

jednokřídlé dveře

PŘÍPLATKY	dvoukřídlé dveře	•
	Šíře „100“	•
	Šíře „110“	•

VOLBA maskovací lišty LD6 (za příplatek)

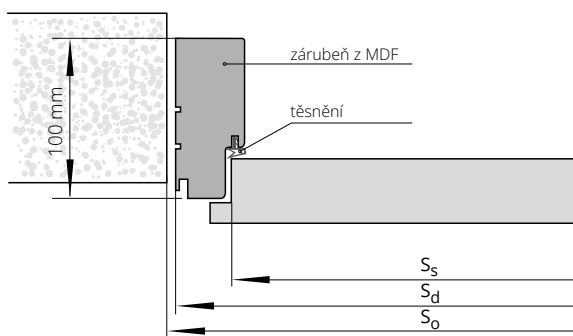

ŠÍŘKA						
jednokřídlé dveře				dvoukřídlé dveře		
typ	S _o	S _d	S _s	typ	S _o	S _d
„60“	712	692	620	„60“+„60“	1362	1342
„70“	812	792	720	„60“+„70“	1462	1442
„80“	912	892	820	„60“+„80“+„70“+„70“	1562	1542
„90“	1012	992	920	„60“+„90“+„70“+„80“	1662	1642
				„70“+„90“+„80“+„80“	1762	1742
				„80“+„90“	1862	1842
				„90“+„90“	1962	1942

VÝŠKA			
	H _o	H _d	H _s
	2025	2013	1970

S_s – šířka křídla
S_d – šířka na vnější straně zárubně
S_o – šířka montážního otvoru

H_s – výška křídla
H_d – výška dveří na vnější straně zárubně
H_o – výška montážního otvoru



CZK aktuální cena



EURO aktuální cena



pro laminované	STŘÍKANÉ *		DÝHOVANÉ		
HIGH TOP	bílá	běžová, šedá	SKUPINA A	SKUPINA B	SKUPINA C, D
UNI MAT PLUS					
LAMISTONE CPL					
SILKSTONE					

jednokřídlé dveře	•	•	•	•	•
dvoukřídlé dveře	•	•	•	•	•

PŘÍPLATKY

zárubeň vyšší o 130 mm (v rozměru Hd)	•
zárubeň vyšší o 230 mm (v rozměru Hd)	•
Šíře „100“	•
Šíře „110“	•
elektrický zámek averzní JiS typ 1710-12 AC (je s protiplechem a frézováním pod elektrický zámek) **	•
elektrický zámek averzní BIRA HARTE XS úzký XS12U 12V AC/DC (je s protiplechem a frézováním pod elektrický zámek)**	•
elektrický zámek averzní s přepínačem BIRA HARTE XS12UW 12V AC/DC (je s protiplechem a frézováním pod elektrický zámek)**	•
elektrický zámek reverzní BIRA HARTE XS úzký XS12R 12V DC (je s protiplechem a frézováním pod elektrický zámek)**	•

TABULKA PŘÍPLATKŮ pro zárubně RAL, NCS podle skupin barev*	SKUPINA I	SKUPINA II	SKUPINA III	SKUPINA IV	SKUPINA V
	•	•	•	•	•

VOLBA

maskovací lišty LD6 (za příplatek)

*ekologické akrylové barvy, odstíny vzorníku RAL a NCS (kromě metalických) – příplatek podle tabulky barev (str. 10)
**pro křídla vybavená zámkem ECO Schulte GBS 12 – příplatek ++

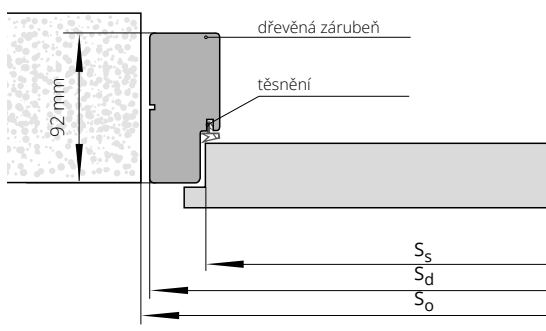

ŠÍŘKA						
jednokřídlé dveře				dvoukřídlé dveře		
typ	So	Sd	Ss	typ	So	Sd
„60“	709	689	618	„60“+„60“	1343	1323
„70“	809	789	718	„60“+„70“	1443	1423
„80“	909	889	818	„60“+„80“+„70“+„70“	1543	1523
„90“	1009	989	918	„60“+„90“+„70“+„80“	1643	1623
				„70“+„90“+„80“+„80“	1743	1723
				„80“+„90“	1843	1823
				„90“+„90“	1943	1923

VÝŠKA			
	Ho	Hd	Hs
	2025	2013	1970

Ss – šířka křídla
Sd – šířka na vnější straně zárubně
So – šířka montážního otvoru

Hs – výška křídla
Hd – výška dveří na vnější straně zárubně
Ho – výška montážního otvoru



CZK aktuální cena



EURO aktuální cena

NASTAVITELNÁ ZÁRUBEŇ

SYSTÉM DIN



jednokřídlé dveře	ECO TOP	HIGH TOP	LAMINOVANÉ CPL 0,2 mm	STŘÍKANÉ* bílá
		LAMISTONE CPL		
ZP1A	75-85	•	•	•
ZP1B	85-95	•	•	•
ZP2	95-120	•	•	•
ZP3	120-140	•	•	•
ZP4	140-160	•	•	•
ZP5	160-180	•	•	•
ZP6	180-200	•	•	•
ZP7	200-220	•	•	•
ZP8	220-240	•	•	•
ZP9	240-260	•	•	•
ZP10	260-280	•	•	•
ZP11	280-300	•	•	•

jednokřídlé dveře	STŘÍKANÉ* běžová, šedá	BLACK	DÝHOVANÉ		
			SKUPINA A	SKUPINA B	SKUPINA C, D
ZP1A	75-85	•	•	•	•
ZP1B	85-95	•	•	•	•
ZP2	95-120	•	•	•	•
ZP3	120-140	•	•	•	•
ZP4	140-160	•	•	•	•
ZP5	160-180	•	•	•	•
ZP6	180-200	•	•	•	•
ZP7	200-220	•	•	•	•
ZP8	220-240	•	•	•	•
ZP9	240-260	•	•	•	•
ZP10	260-280	•	•	•	•
ZP11	280-300	•	•	•	•

PŘÍPLATKY

dvoukřídlé dveře	•
zárubeň vyšší o 130 mm (v rozměru Hd)	•
zárubeň vyšší o 230 mm (v rozměru Hd)	•
Šíře „100“	•
Šíře „110“	•
lišty spojované pod úhlem 90° (týká se lišt verze B 90° a verze C 90°)	•
lišty široké 80 mm	bez příplatku
elektrický zámek averzní JIS typ 1710-12 AC (je s protiplechem a frézováním pod elektrický zámek)**	•
elektrický zámek averzní BIRA HARTE XS úzký XS12U 12V AC/DC (je s protiplechem a frézováním pod elektrický zámek)**	•
elektrický zámek averzní s přepínačem XS12UW 12V AC/DC (je s protiplechem a frézováním pod elektrický zámek)**	•
elektrický zámek reverzní BIRA HARTE XS úzký XS12R 12V DC (je s protiplechem a frézováním pod elektrický zámek)**	•
zesílení pod dveřní zavírač – ramínkový/s kluznou lištou***	•
horní lišta	str. 147

Lze vyrobit zárubeň s většími rozsahy, než jsou maximální hodnoty uvedené v předchozí tabulce (po konzultaci s obchodním oddělením).

*ekologické akrylové barvy, odstíny vzorníku RAL a NCS (kromě metalických) – příplatek podle tabulky barev (str. 10).

** pro křídla vybavená zámkem ECO Schulte GBS 12 - příplatek **, šířka montážního otvoru je zvětšena o 15 mm

*** POZOR! Doporučená výška montážního otvoru byla zvětšena o 16 mm.

nový způsob připojení lišt - strana 12

Verze A: 60 mm (není určeno pro stříkané)

Verze B: 80 mm

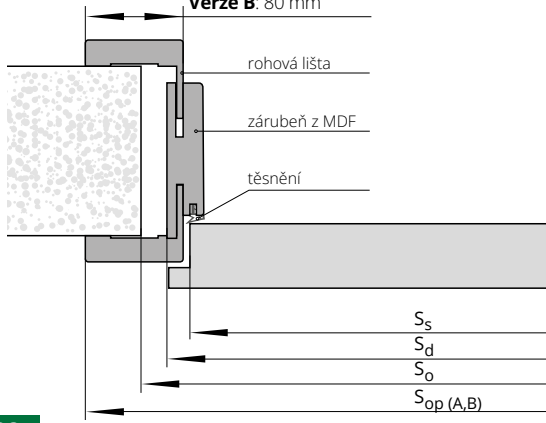

TABULKA PŘÍPLATKŮ pro zárubeň RAL, NCS podle skupin barev*	SKUPINA I	SKUPINA II	SKUPINA III	SKUPINA IV	SKUPINA V
	•	•	•	•	•

ŠÍŘKA

typ	jednokřídlé dveře					dvoukřídlé dveře				
	S ₀	S _d	S _s	S _{opA}	S _{opB}	typ	S ₀	S _d	S _{opA}	S _{opB}
„60“	700	650	620	750	790	„60“+„60“	1340	1300	1400	1440
„70“	800	750	720	850	890	„60“+„70“	1440	1400	1500	1540
„80“	900	850	820	950	990	„60“+„80“+„70“+„70“	1540	1500	1600	1640
„90“	1000	950	920	1050	1090	„60“+„90“+„70“+„80“	1640	1600	1700	1740
						„70“+„90“+„80“+„80“	1740	1700	1800	1840
						„80“+„90“	1840	1800	1900	1940
						„90“+„90“	1940	1900	2000	2040

VÝŠKA

H ₀	H _d	H _s	H _{opA}	H _{opB}
2010	1993	1970	2043	2063

NASTAVITELNÁ ZÁRUBEŇ

SYSTÉM DIN



CZK aktuální cena



EURO aktuální cena



jednokřídlé dveře		ECO TOP	HIGH TOP	LAMINOVANÉ CPL 0,2 mm	STŘÍKANÉ* bílá
			LAMISTONE CPL		
ZP1A	75-85	•	•	•	•
ZP1B	85-95	•	•	•	•
ZP2	95-120	•	•	•	•
ZP3	120-140	•	•	•	•
ZP4	140-160	•	•	•	•
ZP5	160-180	•	•	•	•
ZP6	180-200	•	•	•	•
ZP7	200-220	•	•	•	•
ZP8	220-240	•	•	•	•
ZP9	240-260	•	•	•	•
ZP10	260-280	•	•	•	•
ZP11	280-300	•	•	•	•

jednokřídlé dveře		STŘÍKANÉ* běžová, šedá	BLACK	DÝHOVANÉ		
				SKUPINA A	SKUPINA B	SKUPINA C, D
ZP1A	75-85	•	•	•	•	•
ZP1B	85-95	•	•	•	•	•
ZP2	95-120	•	•	•	•	•
ZP3	120-140	•	•	•	•	•
ZP4	140-160	•	•	•	•	•
ZP5	160-180	•	•	•	•	•
ZP6	180-200	•	•	•	•	•
ZP7	200-220	•	•	•	•	•
ZP8	220-240	•	•	•	•	•
ZP9	240-260	•	•	•	•	•
ZP10	260-280	•	•	•	•	•
ZP11	280-300	•	•	•	•	•

PŘÍPLATKY

dvoukřídlé dveře	•
zárubeň vyšší o 130 mm (v rozměru Hd)	•
zárubeň vyšší o 230 mm (v rozměru Hd)	•
Šíře „100“	•
Šíře „110“	•
lišty spojované pod úhlem 90° (týká se lišt verze B 90° a verze C 90°)	•
lišty široké 80 mm	bez příplatku
elektrický zámek averzní JiS typ 1710-12 AC (je s protiplechem a frézováním pod elektrický zámek)**	•
elektrický zámek averzní BIRA HARTE XS úzký XS12U 12V AC/DC (je s protiplechem a frézováním pod elektrický zámek)**	•
elektrický zámek averzní s přepínačem XS12UW 12V AC/DC (je s protiplechem a frézováním pod elektrický zámek)**	•
elektrický zámek reverzní BIRA HARTE XS úzký XS12R 12V DC (je s protiplechem a frézováním pod elektrický zámek)**	•
zesílení pod dveřní zavírač – ramínkový/s kluznou lištou***	•
horní lišta	str. 133

Lze vyrobit zárubeň s většími rozsahy, než jsou maximální hodnoty uvedené v předchozí tabulce (po konzultaci s obchodním oddělením).

*ekologické akrylové barvy, odstíny vzorníku RAL a NCS (kromě metalických) – příplatek podle tabulky barev (str. 10).

** pro křídla vybavená zámkem ECO Schulte GBS 12 - příplatek +, šířka montážního otvoru je zvětšena o 15 mm

*** POZOR! Doporučená výška montážního otvoru byla zvětšena o 16 mm.

nový způsob připojení lišt - strana 12

Verze A: 60 mm (není určeno pro stříkané)

Verze B: 80 mm

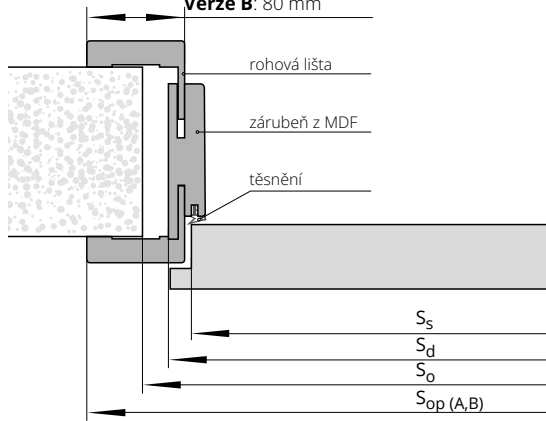

TABULKA PŘÍPLATKŮ pro zárubeň RAL, NCS podle skupin barev*	SKUPINA I	SKUPINA II	SKUPINA III	SKUPINA IV	SKUPINA V
	•	•	•	•	•

ŠÍŘKA						dvoukřídlé dveře				
typ	S _o	S _d	S _s	S _{opA}	S _{opB}	typ	S _o	S _d	S _{opA}	S _{opB}
„60“	700	646	618	746	786	„60“+„60“	1310	1280	1380	1420
„70“	800	746	718	846	886	„60“+„70“	1410	1380	1480	1520
„80“	900	846	818	946	986	„60“+„80“/„70“+„70“	1510	1480	1580	1620
„90“	1000	946	918	1046	1086	„60“+„90“/„70“+„80“	1610	1580	1680	1720
						„70“+„90“/„80“+„80“	1710	1680	1780	1820
						„80“+„90“	1810	1780	1880	1920
						„90“+„90“	1910	1880	1980	2020
VÝŠKA						H _o	H _d	H _s	H _{opA}	H _{opB}
						2010	1993	1970	2043	2063



NASTAVITELNÁ ZÁRUBEŇ

SYSTÉM POL-SKONE



symbol	rozsah v mm	HIGH TOP	DÝHOVANÉ		
		UNI MAT PLUS	SKUPINA A	SKUPINA B	SKUPINA C, D
		LAMISTONE CPL			
		SILKSTONE			
		pro laminované			
ZZ1	62-79	•	•	•	•
ZZ2	79-99	•	•	•	•
ZZ3	99-123	•	•	•	•
ZZ4	123-143	•	•	•	•
ZZ5	143-189	•	•	•	•
ZZ6	189-209	•	•	•	•
ZZ7	209-255	•	•	•	•
ZZ8	255-275	•	•	•	•
ZZ9	275-321	•	•	•	•
ZZ10	321-341	•	•	•	•
ZZ11	341-391	•	•	•	•

PŘÍPLATKY

zároveň vyšší o 130 mm (v rozměru Hd)	•
zároveň vyšší o 230 mm (v rozměru Hd)	•
dvoukřídlé dveře	•
Šíře „100“	•
Šíře „110“	•
elektrický zámek averzní JiS typ 1710-12 AC (je s protiplechem a frézováním pod elektrický zámek)*	•
elektrický zámek averzní BIRA HARTE XS úzký XS12U 12V AC/DC (je s protiplechem a frézováním pod elektrický zámek)*	•
elektrický zámek averzní s přepínačem BIRA HARTE XS12UW 12V AC/DC (je s protiplechem a frézováním pod elektrický zámek)*	•
elektrický zámek reverzní BIRA HARTE XS úzký XS12R 12V DC (je s protiplechem a frézováním pod elektrický zámek)*	•
horní lišta	str. 147

Lze vyrobit zárubeň s většími rozsahy, než jsou maximální hodnoty uvedené v předchozí tabulce (po konzultaci s obchodním oddělením).
* pro křídla vybavená zámkem ECO Schulte GBS 12 - příplatek ++, továrně provedené frézování v lištách pro elektrický zámek.

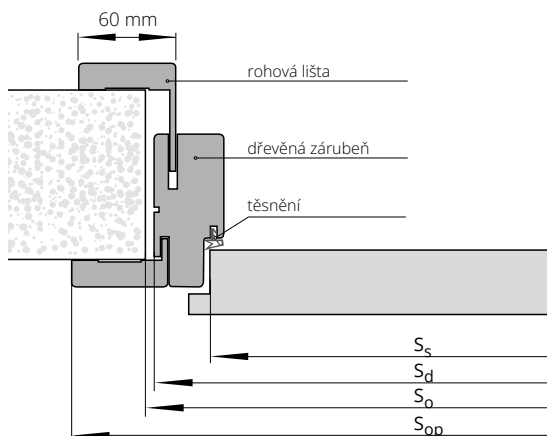

ŠÍŘKA

typ	jednokřídlé dveře				dvoukřídlé dveře			
	S _o	S _d	S _s	S _{op}	typ	S _o	S _d	S _{op}
„60“	715	695	618	798	„60“+„60“	1350	1330	1433
„70“	815	795	718	898	„60“+„70“	1450	1430	1533
„80“	915	895	818	998	„60“+„80“+„70“+„70“	1550	1530	1633
„90“	1015	995	918	1098	„60“+„90“+„70“+„80“	1650	1630	1733
					„70“+„90“+„80“+„80“	1750	1730	1833
					„80“+„90“	1850	1830	1933
					„90“+„90“	1950	1930	2033

VÝŠKA

H _o	H _d	H _s	H _{op}
2030	2016	1970	2067

S_s - šířka křídla
S_d - šířka na vnější straně zárubeň
S_o - šířka montážního otvoru
S_{op} - šířka po vnější straně lišty

H_s - výška křídla
H_d - výška dveří na vnější straně zárubeň
H_o - výška montážního otvoru
H_{op} - výška na vnější straně lišty



PEVNÁ KOVOVÁ ZÁRUBEŇ

LUMEN



CZK aktuální cena



EURO aktuální cena



Určená pro celoskleněné dveře LUMEN.
Zárubeň vyrobená z plechu o tloušťce 1.5 mm.

BAREVNÉ PROVEDENÍ

Zárubeň lakovaná práškovou barvou.
Standardní barvy: bílá (RAL 9003), černá (RAL 9005), bílá (RAL 9016), šedá (RAL 7047), hnědá (RAL 8014), béžová (RAL 1001), grafit (RAL 7024). Ostatní barvy dle vzorníku RAL (mimo metalických a perletových) nabízeny za příplatek – po konzultaci s obchodním oddělením.

jednokřídlé dveře	
typ zárubně	„60“±„90“
FD12 LUMEN	•

PŘÍPLATKY	
zárubně v metalických barvách (str. 11)	•
adaptace na elektrický zamek	•
elektrický zámek averzní JiS typ 1710-12 AC (je s protiplechem)	•
elektrický zámek averzní BIRA HARTE XS úzký XS12U 12V AC/DC (je s protiplechem)	•
elektrický zámek averzní s přepínačem BIRA HARTE XS úzký XS12UW 12V AC/DC (je s protiplechem)	•
elektrický zámek reverzní BIRA HARTE XS úzký XS12R 12V DC (je s protiplechem)	•

U zárubní vybavených elektrickým otvíračem je nezbytné zvětšit montážní otvor o další 5 mm.

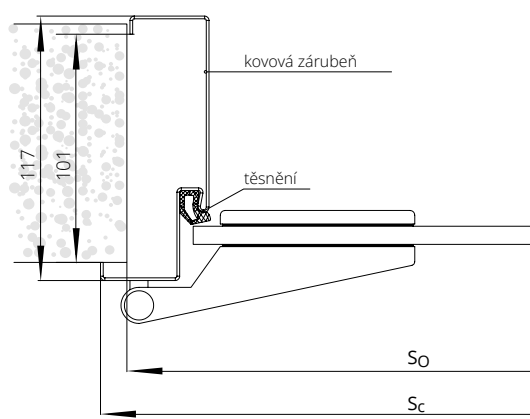

ŠÍŘKA FD12 LUMEN

jednokřídlé dveře				
typ	S ₀	S _d	S _c	S _s
„60“	685	675	701	621
„70“	785	775	801	721
„80“	885	875	901	821
„90“	985	975	1001	921

VÝŠKA

H ₀	H _d	H _c	H _s
2010	2005	2018	1967

S_d – šířka na vnější straně zárubně
S₀ – šířka montážního otvoru
S_c – celková šířka zárubně
S_s – šířka křídla

H_d – výška dveří na vnější straně zárubně
H₀ – výška montážního otvoru
H_c – celková výška zárubně
H_s – výška křídla



CZK aktuální cena



EURO aktuální cena

NASTAVITELNÁ KOVOVÁ ZÁRUBEŇ LUMEN



Určená pro celoskleněné dveře LUMEN.
Zárubeň vyrobená z plechu o tloušťce 1.5 mm.

BAREVNÉ PŘEVODNÍ

Zárubeň lakovaná práškovou barvou.
Standardní barvy: bílá (RAL 9003), černá (RAL 9005), bílá (RAL 9016), šedá (RAL 7047), hnědá (RAL 8014), béžová (RAL 1001), grafit (RAL 7024). Ostatní barvy dle vzorníku RAL (mimo metalických a perleťových) nabízeny za příplatek – po konzultaci s obchodním oddělením.



symbol	rozsah v mm	jednokřídlé dveře
ZO1	95-125	•
ZO2	125-155	•
ZO3	155-185	•
ZO4	185-215	•
ZO5	215-245	•
ZO6	245-275	•
ZO7	275-305	•
ZO8	305-335	•
ZO9	335-365	•

PŘÍPLATKY

zárubně v metalických barvách (str. 11)	•
dodatečná regulace ZOX k falcové obložkové zárubni (umožňuje obložit stěnu o šířce až 635 mm)	•
adaptace na elektrický zamek	•
elektrický zámek averzní JiS typ 1710-12 AC (je s protiplechem)	•
elektrický zámek averzní BIRA HARTE XS úzký XS12U 12V AC/DC (je s protiplechem)	•
elektrický zámek averzní s přepínačem BIRA HARTE XS úzký XS12UW 12V AC/DC (je s protiplechem)	•
elektrický zámek reverzní BIRA HARTE XS úzký XS12R 12V DC (je s protiplechem)	•

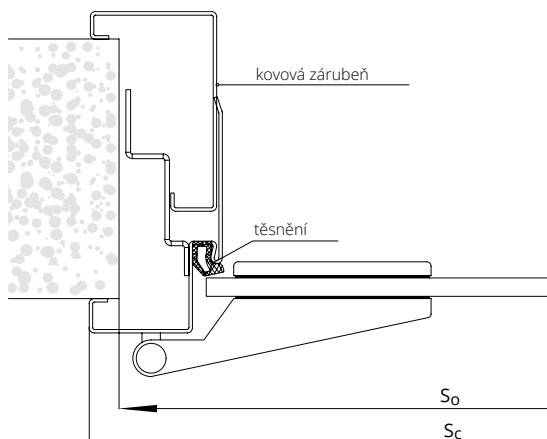

ŠÍŘKA FD61 LUMEN

typ	jednokřídlé dveře		
	So	Sc	Ss
„60“	695	701	621
„70“	795	801	721
„80“	895	901	821
„90“	995	1001	921

VÝŠKA

	Ho	Hc	Hs
	2015	2028	1967

So - šířka montážního otvoru
Sc - celková šířka zárubně
Ss - šířka křídla

Ho - výška montážního otvoru
Hc - celková výška zárubně
Hs - výška křídla



PEVNÁ KOVOVÁ ZÁRUBEŇ **DIAGONAL** SYSTÉM POL-SKONE



CZK aktuální cena



EURO aktuální cena



BAREVNÉ PŘEVEDENÍ

Zárubeň lakovaná práškovou barvou.
Standardní barvy: bílá (RAL 9016), bílá (RAL 9003)
šedá (RAL 7047), hnědá (RAL 8014), béžová
(RAL 1001), grafit (RAL 7024), černá (RAL 9005).
Ostatní barvy dle vzorníku RAL (mimo metalických
a perleťových) nabízeny za příplatek – po konzultaci
s obchodním oddělením.

symbol	jednokřídlé dveře		dvoukřídlé dveře	
	„60“÷„90“	„100“ ÷ „110“	„120“÷„150“	„160“÷„200“
FD15 tloušťka plechu 1,5 mm	•	•	•	•

PŘÍPLATKY

zárubeň v metalických barvách (str. 11)	•
zárubeň vyšší o 130 mm (v rozměru Hd)	•
zárubeň vyšší o 230 mm (v rozměru Hd)	•
zesílení pod povrchový dveřní zavírač	•
adaptace na elektrický zámek	•
elektrický zámek averzní JiS typ 1710-12 AC (je s protiplechem)	•
elektrický zámek averzní BIRA HARTE XS úzký XS12U 12V AC/DC (je s protiplechem)	•
elektrický zámek averzní s přepínačem BIRA HARTE XS úzký XS12UW 12V AC/DC (je s protiplechem)	•
elektrický zámek reverzní BIRA HARTE XS úzký XS12R 12V DC (je s protiplechem)	•
Magnetický kontakt MC 250 zapuštěný	•
Montážní manžeta MC 200 - S19, pro MC 250 (barva bílá), do ocelové zárubně.	•

Zárubeň je zhotovena z ocelového plechu nejvyšší jakosti
o tloušťce 1,5 mm

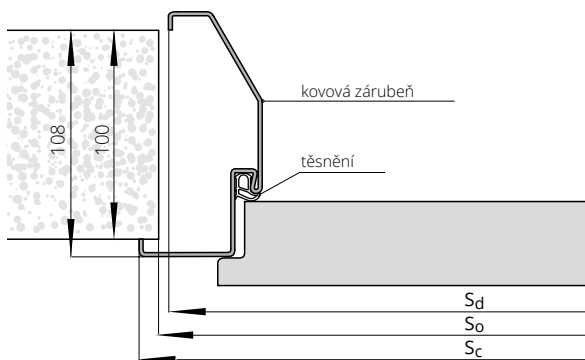

ŠÍŘKA

typ	jednokřídlé dveře		
	So	Sd	Sc
„60“	703	694	720
„70“	803	794	820
„80“	903	894	920
„90“	1003	994	1020
„100“	1103	1094	1120
„110“	1203	1194	1220

VÝŠKA

	Ho	Hc	Hd
	2019	2028	2015

Sd - šířka na vnější straně zárubně
So - šířka montážního otvoru
Sc - celková šířka zárubně

Hd - výška dveří na vnější straně zárubně
Ho - výška montážního otvoru
Hc - celková výška zárubně



NASTAVITELNÁ KOVOVÁ ZÁRUBEŇ DIAGONAL SYSTÉM POL-SKONE



BAREVNÉ PROVEDENÍ

Zárubeň lakovaná práškovou barvou.
Standardní barvy: bílá (RAL 9016), bílá (RAL 9003)
šedá (RAL 7047), hnědá (RAL 8014), béžová
(RAL 1001), grafit (RAL 7024), černá (RAL 9005).
Ostatní barvy dle vzorníku RAL (mimo metalických
a perleťových) nabízeny za příplatek – po konzultaci
s obchodním oddělením.

symbol	rozsah v mm	jednokřídlé dveře		dvoukřídlé dveře	
		„60“÷„90“	„100“ ÷ „110“	„120“÷„150“	„160“÷„200“
D01	125-155	•	•	•	•
D02	155-185	•	•	•	•
D03	185-215	•	•	•	•
D04	215-245	•	•	•	•
D05	245-275	•	•	•	•
D06	275-305	•	•	•	•
D07	305-335	•	•	•	•
D08	335-365	•	•	•	•

PŘÍPLATKY

zárubeň v metalických barvách (str. 11)	•
zárubeň vyšší o 130 mm (v rozměru Hd)	•
zárubeň vyšší o 230 mm (v rozměru Hd)	•
zesílení pod povrchový dveřní zavírač	•
adaptace na elektrický zámek	•
elektrický zámek averzní JiS typ 1710-12 AC (je s protiplechem)*	•
elektrický zámek averzní BIRA HARTE XS úzký XS12U 12V AC/DC (je s protiplechem)*	•
elektrický zámek averzní s přepínačem BIRA HARTE XS úzký XS12UW 12V AC/DC (je s protiplechem)*	•
elektrický zámek reverzní BIRA HARTE XS úzký XS12R 12V DC (je s protiplechem)*	•

*pro křídla vybavená zámkem ECO Schulte GBS 12 – příplatek ++

Zárubeň je zhotovena z ocelového plechu nejvyšší jakosti
o tloušťce 1,5 mm

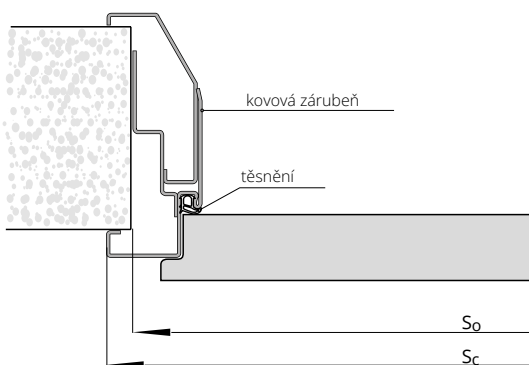

ŠÍŘKA

typ	jednokřídlé dveře	
	So	Sc
„60“	692	720
„70“	792	820
„80“	892	920
„90“	992	1020
„100“	1092	1120
„110“	1192	1220

VÝŠKA

	Ho	Hc
	2015	2028

So – šířka montážního otvoru
Sc – celková šířka zárubně

Ho – výška montážního otvoru
Hc – celková výška zárubně



PEVNÁ KOVOVÁ ZÁRUBEŇ

SYSTÉM POL-SKONE



CZK aktuální cena



EURO aktuální cena

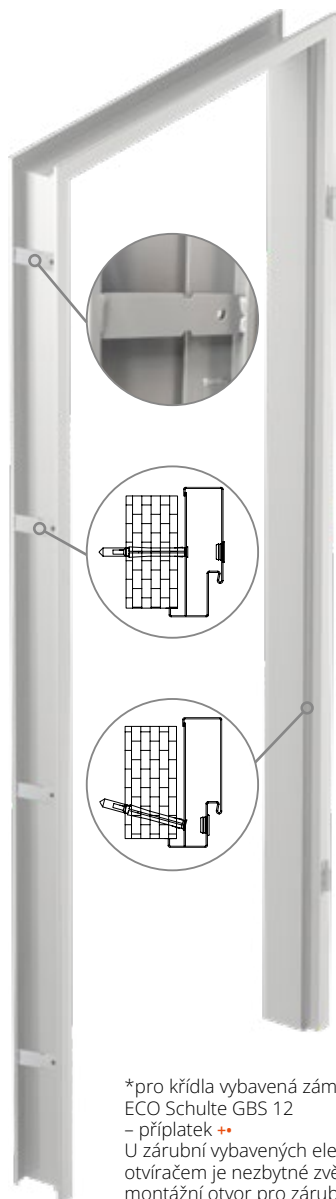

*pro křídla vybavená zámkem ECO Schulte GBS 12 – příplatek ++
U zárubni vybavených elektrickým otvíračem je nezbytné zvětšit montážní otvor pro zárubně FD12 o další 5 mm, pro FD14 o 10 mm.

Zárubeň je zhotovena z ocelového plechu nejvyšší jakosti o tloušťce 1,5 mm (FD12) nebo 1,5 mm (FD14)

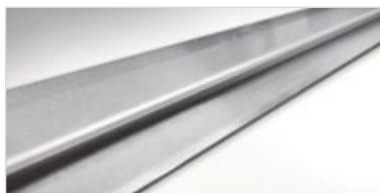

práh z nerezové oceli

BAREVNÉ PŘEVEDENÍ

Zárubeň lakovaná práškovou barvou.
Standardní barvy: bílá (RAL 9016), bílá (RAL 9003) šedá (RAL 7047), hnědá (RAL 8014), béžová (RAL 1001), grafit (RAL 7024), černá (RAL 9005). Ostatní barvy dle vzorníku RAL (mimo metalických a perleťových) nabízeny za příplatek – po konzultaci s obchodním oddělením.



Typ zárubně	jednokřídlé dveře		dvoukřídlé dveře	
	„60“÷„90“	„100“ ÷ „110“	„120“÷„150“	„160“÷„200“
FD14 malá	•	•	•	•
FD12 velká	•	•	•	•

PŘÍPLATKY

zárubně v metalických barvách (str. 11)	•
zárubeň vyšší o 130 mm (v rozměru Hd)	•
zárubeň vyšší o 230 mm (v rozměru Hd)	•
práh z nerezové oceli k zárubni FD12 – 1 kus	•
zesílení pod povrchový dvevní zavírač	•
adaptace na elektrický zámek	•
elektrický zámek averzní JiS typ 1710-12 AC (je s protiplechem)*	•
elektrický zámek averzní BIRA HARTE XS úzký XS12U 12V AC/DC (je s protiplechem)*	•
elektrický zámek averzní s přepínačem BIRA HARTE XS úzký XS12UW 12V AC/DC (je s protiplechem)*	•
elektrický zámek reverzní BIRA HARTE XS úzký XS12R 12V DC (je s protiplechem)*	•

ŠÍŘKA FD14

typ	jednokřídlé dveře			dvoukřídlé dveře			
	S ₀	S _d	S _c	typ	S ₀	S _d	S _c
„60“	676	636	700	„120“	1328	1288	1352
„70“	776	736	800	„130“	1428	1388	1452
„80“	876	836	900	„140“	1528	1488	1552
„90“	976	936	1000	„150“	1628	1588	1652
„100“	1076	1036	1100	„160“	1728	1688	1752
„110“	1176	1136	1200	„170“	1828	1788	1852
				„180“	1928	1888	1952
				„190“	2028	1988	2052
				„200“	2128	2088	2152

ŠÍŘKA FD12

typ	jednokřídlé dveře			dvoukřídlé dveře			
	S ₀	S _d	S _c	typ	S ₀	S _d	S _c
„60“	684	674	700	„120“	1336	1326	1352
„70“	784	774	800	„130“	1436	1426	1452
„80“	884	874	900	„140“	1536	1526	1552
„90“	984	974	1000	„150“	1636	1626	1652
„100“	1084	1074	1100	„160“	1736	1726	1752
„110“	1184	1174	1200	„170“	1836	1826	1852
				„180“	1936	1926	1952
				„190“	2036	2026	2052
				„200“	2136	2126	2152

VÝŠKA

H _d	H ₀	H _c
1986	1996	2018

VÝŠKA

H _d	H ₀	H _c
2005	2010	2018

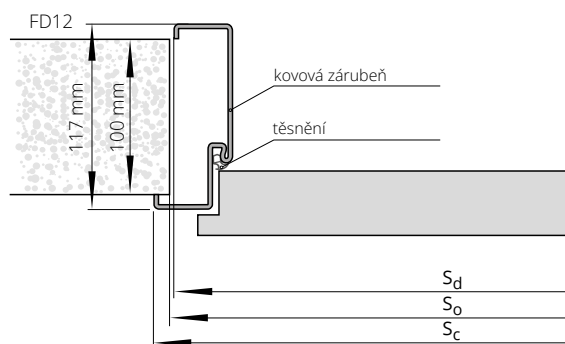
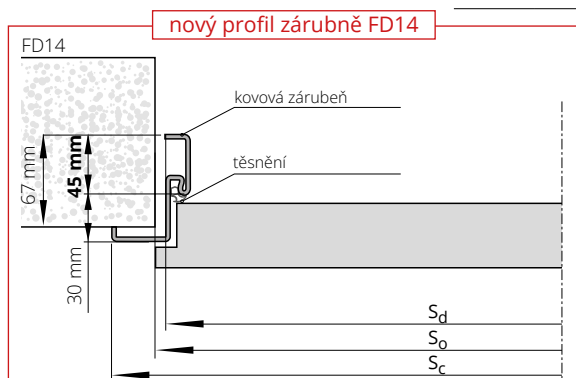



NASTAVITELNÁ KOVOVÁ ZÁRUBEŇ SYSTÉM POL-SKONE



*pro křídla vybavená zámkem ECO Schulte GBS 12 – příplatek ++

Zárubeň je zhotovena z ocelového plechu nejvyšší jakosti o tloušťce 1,5 mm

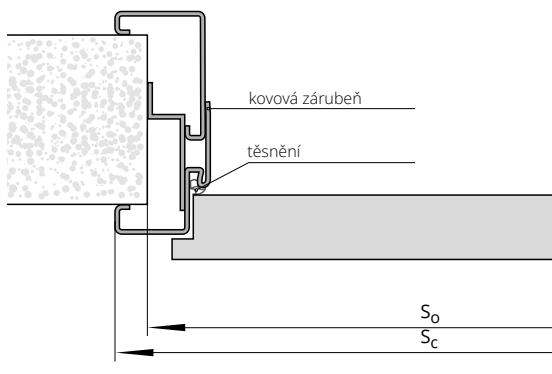

BAREVNÉ PŘÍPRAVY

Zárubeň lakovaná práškovou barvou. Standardní barvy: bílá (RAL 9016), bílá (RAL 9003) šedá (RAL 7047), hnědá (RAL 8014), béžová (RAL 1001), grafit (RAL 7024), černá (RAL 9005). Ostatní barvy dle vzorníku RAL (mimo metalických a perleťových) nabízeny za příplatek – po konzultaci s obchodním oddělením.



symbol	rozsah v mm	jednokřídlé dveře		dvoukřídlé dveře	
		„60“±„90“	„100“±„110“	„120“±„150“	„160“±„200“
ZO1	95÷125	•	•	•	•
ZO2	125÷155	•	•	•	•
ZO3	155÷185	•	•	•	•
ZO4	185÷215	•	•	•	•
ZO5	215÷245	•	•	•	•
ZO6	245÷275	•	•	•	•
ZO7	275÷305	•	•	•	•
ZO8	305÷335	•	•	•	•
ZO9	335÷365	•	•	•	•

PŘÍPLATKY

zárubně v metalických barvách (str. 11)	•
dodatečná regulace ZOx k falcové obložkové zárubni (umožňuje obložit stěnu o šířce až 635 mm)	•
zárubeň vyšší o 130 mm (v rozměru Hd)	•
zárubeň vyšší o 230 mm (v rozměru Hd)	•
zesílení pod povrchový dveřní zavírač	•
adaptace na elektrický zámek	•
elektrický zámek averzní JIS typ 1710-12 AC (je s protiplechem)*	•
elektrický zámek averzní BIRA HARTE XS úzký XS12U 12V AC/DC (je s protiplechem)*	•
elektrický zámek averzní s přepínačem BIRA HARTE XS úzký XS12UW 12V AC/DC (je s protiplechem)*	•
elektrický zámek reverzní BIRA HARTE XS úzký XS12R 12V DC (je s protiplechem)*	•

ŠÍŘKA

typ	jednokřídlé dveře				dvoukřídlé dveře				
	S ₀	S _C	H ₀	H _C	typ	S ₀	S _C	H ₀	H _C
„60“	692	720	2015	2028	„120“	1344	1372	2012	2028
„70“	792	820			„130“	1444	1472		
„80“	892	920			„140“	1544	1572		
„90“	992	1020			„150“	1644	1672		
„100“	1092	1120			„160“	1744	1772		
„110“	1192	1220	„170“	1844	1872				
					„180“	1944	1972		
					„190“	2044	2072		
					„200“	2144	2172		

S₀ – šířka montážního otvoru
S_C – celková šířka zárubně

H₀ – výška montážního otvoru
H_C – celková výška zárubně



CZK aktuální cena



EURO aktuální cena



HIGH TOP	STŘÍKANÉ		DÝHOVANÉ		
UNI MAT PLUS	STŘÍKANÉ bílá	STŘÍKANÉ běžová, šedá	SKUPINA A	SKUPINA B	SKUPINA C, D
LAMISTONE CPL					
SILKSTONE					
pro laminované					

jednokřídlé dveře	•	•	•	•	•
dvoukřídlé dveře	•	•	•	•	•

PŘÍPLATKY

zárubeň vyšší o 155 mm (v rozměru Hd)	•
zárubeň vyšší o 255 mm (v rozměru Hd)	•
elektrický zámek BIRA HARTE XS úzký se skluzem (reverzní) XS12R-C 12V DC (je s protiplechem SPEC-525 a frézováním pod elektrický zámek)**	•
elektrický zámek BIRA HARTE XS úzký se skluzem (averzní) XS12U-C 12V AC/DC (je s protiplechem SPEC-525 a frézováním pod elektrický zámek)**	•
elektrický zámek BIRA HARTE XS úzký se skluzem (averzní s přepínačem) XS12UW-C 12V AC/DC (je s protiplechem SPEC-525 a frézováním pod elektrický zámek)**	•

TABULKA PŘÍPLATKŮ pro zárubně RAL, NCS podle skupin barev*	SKUPINA I	SKUPINA II	SKUPINA III	SKUPINA IV	SKUPINA V
	•	•	•	•	•

* ekologické akrylové barvy dle vzorníků RAL a NCS (mimo metalických) – doplatek dle rozdělení do skupin (viz str. 10)

** pro křídla vybavená zámkem ECO Schulte GBS 12 **, šířka montážního otvoru je zvětšena o 25 mm

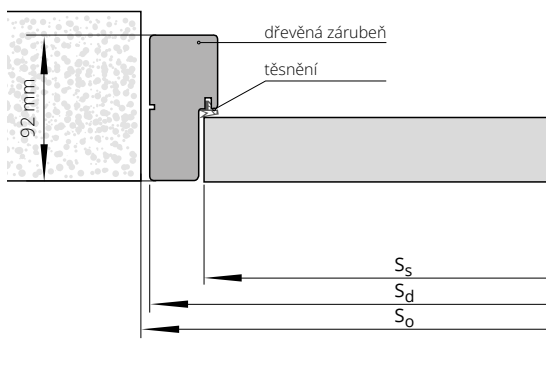

ŠÍŘKA

typ	jednokřídlé dveře			dvoukřídlé dveře		
	S _o	S _d	S _s	typ	S _o	S _d
„60“	713	693	625	„60“+„60“	1328	1308
„70“	813	793	725	„60“+„70“	1428	1408
„80“	913	893	825	„60“+„80“+„70“+„70“	1528	1508
„90“	1013	993	925	„60“+„90“+„70“+„80“	1628	1608
				„70“+„90“+„80“+„80“	1728	1708
				„80“+„90“	1828	1808
				„90“+„90“	1928	1908

VÝŠKA

	H _o	H _d	H _s
	2040	2028	1985

S_s – šířka křídla
S_d – šířka na vnější straně zárubně
S_o – šířka montážního otvoru

H_s – výška křídla
H_d – výška dveří na vnější straně zárubně
H_o – výška montážního otvoru



CZK aktuální cena



EURO aktuální cena

NASTAVITELNÁ ZÁRUBEŇ

SYSTÉM DIN DUO

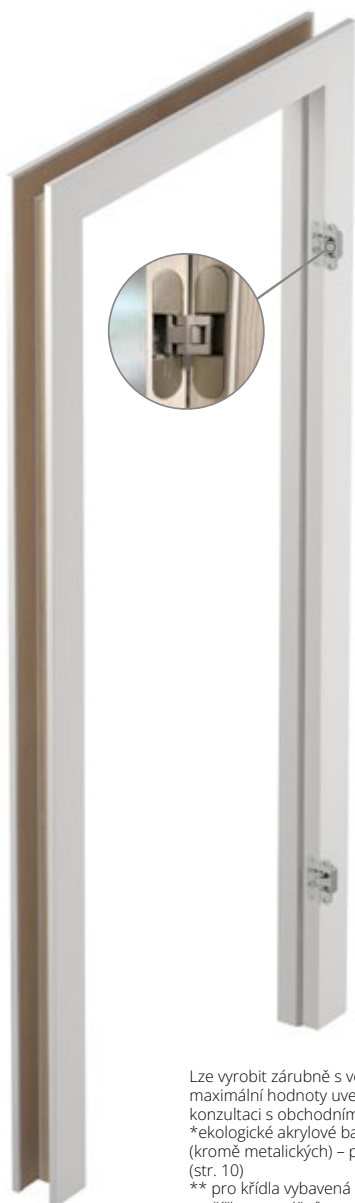

jednokřídlé dveře

		ECO TOP	HIGH TOP	LAMINOVANÉ CPL 0,2 mm	STŘÍKANÉ* bílá
			LAMISTONE CPL		
ZD1	75-80	•	•	•	•
ZD2	80-85	•	•	•	•
ZD3	85-95	•	•	•	•
ZD4	95-120	•	•	•	•
ZD5	120-140	•	•	•	•
ZD6	140-160	•	•	•	•
ZD7	160-180	•	•	•	•
ZD8	180-200	•	•	•	•
ZD9	200-220	•	•	•	•
ZD10	220-240	•	•	•	•
ZD11	240-260	•	•	•	•
ZD12	260-280	•	•	•	•
ZD13	280-305	•	•	•	•

jednokřídlé dveře

		STŘÍKANÉ* béžová, šedá	BLACK	DÝHOVANÉ		
				SKUPINA A	SKUPINA B	SKUPINA C, D
ZD1	75-80	•	•	•	•	•
ZD2	80-85	•	•	•	•	•
ZD3	85-95	•	•	•	•	•
ZD4	95-120	•	•	•	•	•
ZD5	120-140	•	•	•	•	•
ZD6	140-160	•	•	•	•	•
ZD7	160-180	•	•	•	•	•
ZD8	180-200	•	•	•	•	•
ZD9	200-220	•	•	•	•	•
ZD10	220-240	•	•	•	•	•
ZD11	240-260	•	•	•	•	•
ZD12	260-280	•	•	•	•	•
ZD13	280-305	•	•	•	•	•

PŘÍPLATKY

dvoukřídlé dveře	•
zárubeň vyšší o 155 mm (v rozměru Hd)	•
zárubeň vyšší o 255 mm (v rozměru Hd)	•
Šíře „100“	•
Šíře „110“	•
lišty spojované pod úhlem 90° (týká se lišty verze B 90°, verze C 90°)	•
zesílení pod dveřní zavírač – ramínkový/s kluznou lištou***	•
elektrický zámek BIRA HARTE XS úzký se skluzem (reverzní) XS12R-C 12V DC (je s protiplechem SPEC-525 a frézováním pod elektrický zámek)**	•
elektrický zámek BIRA HARTE XS úzký se skluzem (averzní) XS12U-C 12V AC/DC (je s protiplechem SPEC-525 a frézováním pod elektrický zámek)**	•
elektrický zámek BIRA HARTE XS úzký se skluzem (averzní s přepínačem) XS12UW-C 12V AC/DC (je s protiplechem SPEC-525 a frézováním pod elektrický zámek)**	•
horní lišta	str. 133

Lze vyrobit zárubeň s většími rozsahy, než jsou maximální hodnoty uvedené v předchozí tabulce (po konzultaci s obchodním oddělením)
 *ekologické akrylové barvy, odstíny vzorníku RAL a NCS (kromě metalických) – příplatek podle tabulky barev (str. 10)
 ** pro křídla vybavená zámekem ECO Schulte GBS 12 -
 +, šířka montážního otvoru je zvětšena o 25 mm
 ***POZOR! Doporučená výška montážního otvoru byla zvětšena o 16 mm.

nový způsob připojení lišt - strana 12

Křídla v bezfalcovém provedení DUO a vybavené zámekem HOBES je nutné zvětšit šířku montážního otvoru o 15 mm.

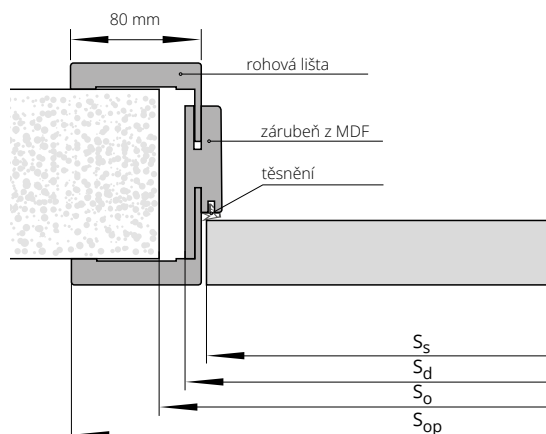

TABULKA PŘÍPLATKŮ pro zárubeň RAL, NCS podle skupin barev*

	SKUPINA I	SKUPINA II	SKUPINA III	SKUPINA IV	SKUPINA V
	•	•	•	•	•

ŠÍŘKA

typ	jednokřídlé dveře				dvoukřídlé dveře			
	S ₀	S _d	S _s	S _{op}	typ	S ₀	S _d	S _{op}
„60“	690	652	625	792	„60“+„60“	1305	1267	1407
„70“	790	752	725	892	„60“+„70“	1405	1367	1507
„80“	890	852	825	992	„60“+„80“+„70“+„70“	1505	1467	1607
„90“	990	952	925	1092	„60“+„90“+„70“+„80“	1605	1567	1707
					„70“+„90“+„80“+„80“	1705	1667	1807
					„80“+„90“	1805	1767	1907
					„90“+„90“	1905	1867	2007

VÝŠKA

	H ₀	H _d	H _s	H _{op}
	2020	2008	1985	2078



CZK aktuální cena



EURO aktuální cena

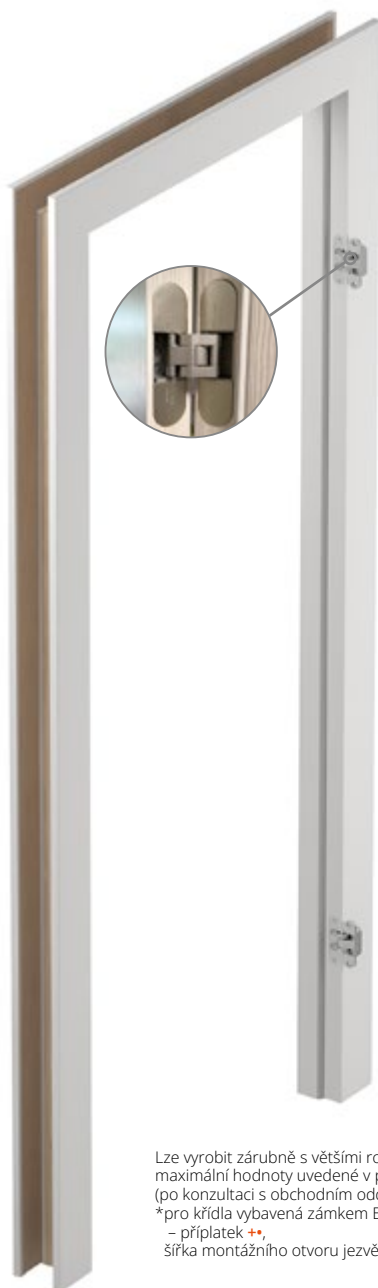

Lze vyrobit zárubeň s většími rozsahy, než jsou maximální hodnoty uvedené v předchozí tabulce (po konzultaci s obchodním oddělením).

*pro křídla vybavená zámkem ECO Schulte GBS 12 – příplatek ++, šířka montážního otvoru je zvětšena o 25 mm



jednokřídlé dveře	HIGH TOP	DÝHOVANÉ		
	UNI MAT PLUS LAMISTONE CPL SILKSTONE pro laminované	SKUPINA A	SKUPINA B	SKUPINA C, D
symbol	rozsah v mm			
DI1	76-96	•	•	•
DI2	96-120	•	•	•
DI3	120-140	•	•	•
DI4	140-186	•	•	•
DI5	186-206	•	•	•
DI6	206-252	•	•	•
DI7	252-272	•	•	•
DI8	272-318	•	•	•
DI9	318-338	•	•	•
DI10	338-388	•	•	•

PŘÍPLATKY

dvoukřídlé dveře	•
zárubeň vyšší o 155 mm (v rozměru Hd)	•
zárubeň vyšší o 255 mm (v rozměru Hd)	•
Šíře „100“	•
Šíře „110“	•
lišty spojované pod úhlem 90° (týká se lišty verze B 90°, verze C 90°)	•
elektrický zámek BIRA HARTE XS úzký se skluzem (reverzní) XS12R-C 12V DC (je s protiplechem SPEC-525 a frézováním pod elektrický zámek)*	•
elektrický zámek BIRA HARTE XS úzký se skluzem (averzní) XS12U-C 12V AC/DC (je s protiplechem SPEC-525 a frézováním pod elektrický zámek)*	•
elektrický zámek BIRA HARTE XS úzký se skluzem (averzní) s přepínačem XS12UW-C 12V AC/DC (je s protiplechem SPEC-525 a frézováním pod elektrický zámek)*	•
horní lišta	str. 133

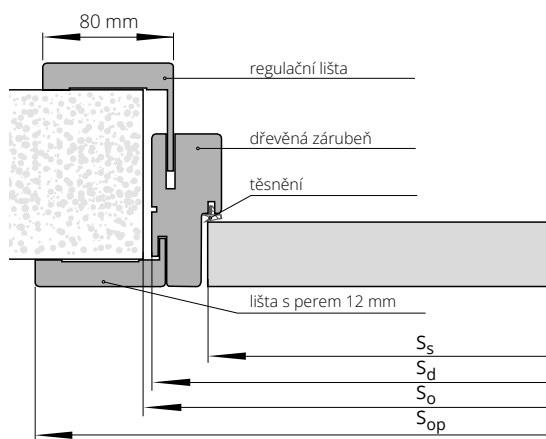

ŠÍŘKA									
typ	jednokřídlé dveře				dvoukřídlé dveře				
	S _o	S _d	S _s	S _{op}	typ	S _o	S _d	S _s	S _{op}
„60“	713	693	625	836	„60“+„60“	1328	1308	1451	
„70“	813	793	725	936	„60“+„70“	1428	1408	1551	
„80“	913	893	825	1036	„60“+„80“ „70“+„70“	1528	1508	1651	
„90“	1013	993	925	1136	„60“+„90“ „70“+„80“	1628	1608	1751	
					„70“+„90“ „80“+„80“	1728	1708	1851	
					„80“+„90“	1828	1808	1951	
					„90“+„90“	1928	1908	2051	

VÝŠKA				
	H _o	H _d	H _s	H _{op}
	2040	2028	1985	2099

S_s – šířka křídla
S_d – šířka na vnější straně zárubně
S_o – šířka montážního otvoru
S_{op} – šířka po vnější straně lišty

H_s – výška křídla
H_d – výška dveří na vnější straně zárubně
H_o – výška montážního otvoru
H_{op} – výška na vnější straně lišty



CZK aktuální cena



EURO aktuální cena

NASTAVITELNÁ ZÁRUBEŇ VERTIGO

jednokřídlé dveře		kompletace (panel/reg. lišta) v mm	UNI MAT PLUS	STŘÍKANÉ *	STŘÍKANÉ *	BLACK 9005	DÝHOVANÉ		
symbol	rozsah v mm		LAMISTONE CPL	bílá	béžová, šedá		SKUPINA A	SKUPINA B	SKUPINA C, D
ZV1	75-80	75/12	SILKSTONE
ZV2	80-85	80/12
ZV3	85-95	85/16
ZV4	95-120	95/32
ZV5	120-140	120/32
ZV6	140-160	140/32
ZV7	160-180	160/32
ZV8	180-200	180/32
ZV9	200-220	200/32
ZV10	220-240	220/32
ZV11	240-260	240/32
ZV12	260-280	260/32
ZV13	280-305	280/32

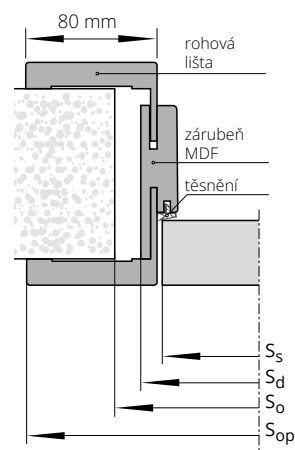

PŘÍPLATKY

zárubeň vyšší o 155 mm (v rozměru Hd)	.
zesílení pod povrchový dveřní zavírač**	.
elektrický zámek BIRA HARTE XS úzký se skluzem (reverzní) XS12R-C 12V DC (je s protiplechem SPEC-525 a frézováním pod elektrický zámek)***	.
elektrický zámek BIRA HARTE XS úzký se skluzem (averzní) XS12U-C 12V AC/DC (je s protiplechem SPEC-525 a frézováním pod elektrický zámek)***	.
elektrický zámek BIRA HARTE XS úzký se skluzem (averzní s přepínačem) XS12UW-C 12V AC/DC (je s protiplechem SPEC-525 a frézováním pod elektrický zámek)***	.

Lze vyrobit zárubně s většími rozsahy, než jsou maximální hodnoty uvedené v předchozí tabulce (po konzultaci s obchodním oddělením).

*ekologické akrylové barvy, odstíny vzorníku RAL a NCS (kromě metalických)

- příplatek podle tabulky barev (str. 10)

**POZOR! Doporučená výška montážního otvoru byla zvětšena o 16 mm.

*** pro křídla vybavená zámkem ECO Schulte GBS 12 - příplatek **, šířka montážního otvoru je zvětšena o 15 mm

ŠÍŘKA

typ	jednokřídlé dveře			
	S _o	S _d	S _s	S _{op}
„60“	690	652	625	793
„70“	790	752	725	893
„80“	890	852	825	993
„90“	990	952	925	1093

VÝŠKA

	H _o	H _d	H _{op}
	2027	2015	2298

S_s - šířka křídla

S_d - šířka na vnější straně zárubně

S_o - šířka montážního otvoru

S_{op} - šířka na vnější straně lišty

H_s - výška křídla

H_d - výška dveří na vnější straně zárubně

H_o - výška montážního otvoru

H_{op} - výška na vnější straně lišty



CZK aktuální cena



EURO aktuální cena

ZPŮSOB SPOJENÍ OBLOŽKOVÝCH LIŠT S PANELEM

Vodorovné uspořádání zárubně (odstíny
LAMISTONE: 241, 242 SILKSTONE: 293, 294,
295, 296)

Vodorovné uspořádání
(SILKSTONE: 254, 255, 299)

Svislé uspořádání
(odstíny LAMISTONE: 241, 242
SILKSTONE: 293, 294,
295, 296)

Vodorovné uspořádání panelu (odstíny
SILKSTONE: 254, 255, 299)

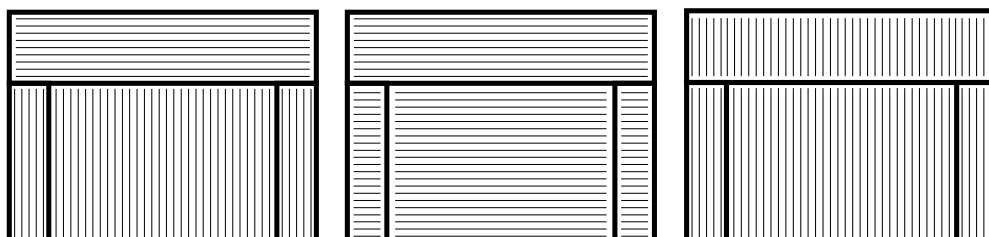

DÝHOVANÉ

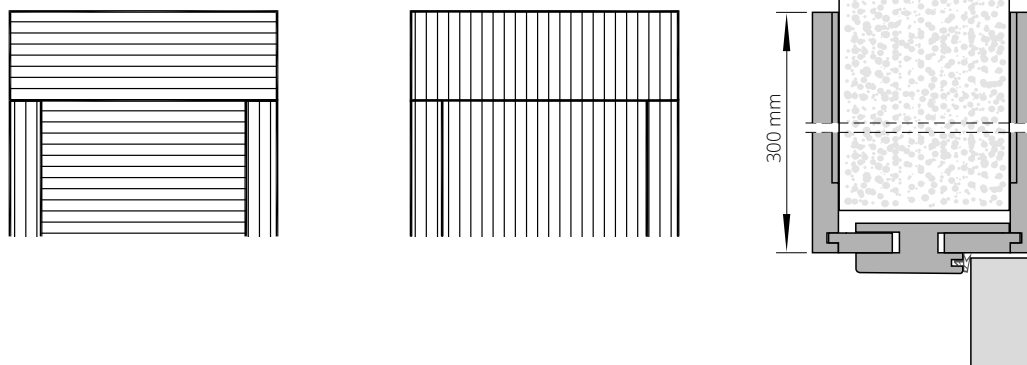

CENA KOMPLETU = CENA ZÁRUBNÍ VERTIGO + CENA PANELU VERTIGO

PANEL VERTIGO 1 komplet (2 kusy)

VŠECHNY PANELE VERTIGO MAJÍ NA SVISLÝCH HRANÁCH POLOMĚR HRANY R3

výška panelů	UNI MAT PLUS	STŘÍKANÉ * bílá	STŘÍKANÉ * běžová, šedá	BLACK 9005	DÝHOVANÉ		
	LAMISTONE CPL SILKSTONE				SKUPINA A	SKUPINA B	SKUPINA C, D
100 mm	•	•	•	•	•	•	•
200 mm	•	•	•	•	•	•	•
300 mm	•	•	•	•	•	•	•
400 mm	•	•	•	•	•	•	•
500 mm	•	•	•	•	•	•	•
600 mm	•	•	•	•	•	•	•
700 mm	•	•	•	•	•	•	•
800 mm	•	•	•	•	•	•	•
900 mm	•	•	•	•	•	•	•
1000 mm	•	•	•	•	•	•	•



PEVNÁ KOVOVÁ ZÁRUBEŇ DUO SYSTÉM POL-SKONE



UPOZORNĚNÍ! Do ceny ocelové zárubně DUO jsou zahrnuty skryté panty DUO.

BAREVNÉ PROVEDENÍ

Zárubeň lakovaná práškovou barvou.
Standardní barvy: bílá (RAL 9016), bílá (RAL 9003)
šedá (RAL 7047), hnědá (RAL 8014), béžová
(RAL 1001), grafit (RAL 7024), černá (RAL 9005).
Ostatní barvy dle vzorníku RAL (mimo
metalických a perleťových) nabízeny za příplatek
– po konzultaci s obchodním oddělením.



symbol	rozsah v mm	jednokřídlé dveře			dvoukřídlé dveře		
		„60“±„80“	„90“	„100“±„110“	„60“±„60“, „60“±„70“, „60“±„80“, „70“±„70“, „70“±„80“	„90“±„60“	„160“±„200“
F93	101	•	•	•	•	•	•
počet skrytých pantů		2 ks	3 ks	3 ks	4 ks	6 ks	6 ks

PŘÍPLATKY

- zárubně v metalických barvách (str. 11) •
- zárubeň vyšší o 155 mm (v rozměru Hd) •
- zárubeň vyšší o 255 mm (v rozměru Hd) •
- zesílení pod povrchový dveřní zavírač •
- adaptace na elektrický zámek •
- elektrický zámek BIRA HARTE XS úzký se skluzem (reverzní) XS12R-C 12V DC (je s protiplechem SPEC-576 a frézováním pod elektrický zámek)* •
- elektrický zámek BIRA HARTE XS úzký se skluzem (averzní) XS12U-C 12V AC/DC (je s protiplechem SPEC-576 a frézováním pod elektrický zámek)* •
- elektrický zámek BIRA HARTE XS úzký se skluzem (averzní s přepínačem) XS12UW-C 12V (je s protiplechem SPEC-576 a frézováním pod elektrický zámek)* •

*pro křídla vybavená zámkem ECO Schulte GBS 12 – příplatek ••

U zárubní vybavených elektrickým otvíračem je nezbytné zvětšit montážní otvor o další 5 mm.

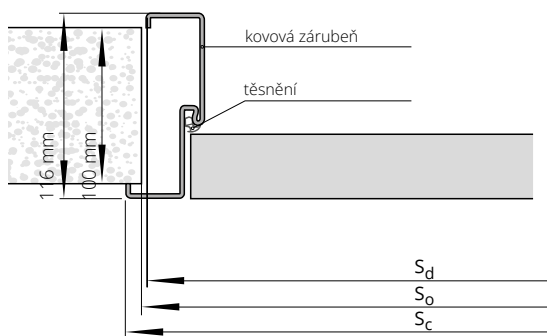

ŠÍŘKA

typ	jednokřídlé dveře			typ	dvoukřídlé dveře		
	S _o	S _d	S _c		S _o	S _d	S _c
„60“	685	675	701	„120“	1300	1290	1316
„70“	785	775	801	„130“	1400	1390	1416
„80“	885	875	901	„140“	1500	1490	1516
„90“	985	975	1001	„150“	1600	1590	1616
„100“	1085	1075	1101	„160“	1700	1690	1716
„110“	1185	1175	1201	„170“	1800	1790	1816
				„180“	1900	1890	1916
				„190“	2000	1990	2016
				„200“	2100	2090	2116

VÝŠKA

H _o	H _c	H _d
2025	2033	2020

S_d – šířka na vnější straně zárubně
S_o – šířka montážního otvoru
S_c – celková šířka zárubně

H_d – výška dveří na vnější straně zárubně
H_o – výška montážního otvoru
H_c – celková výška zárubně

NASTAVITELNÁ KOVOVÁ ZÁRUBEŇ DUO SYSTÉM POL-SKONE



CZK aktuální cena



EURO aktuální cena



UPOZORNĚNÍ! Do ceny ocelové zárubně DUO jsou zahrnuty skryté panty DUO.

BAREVNÉ PŘÍPRAVENÍ

Zárubeň lakovaná práškovou barvou.
Standardní barvy: bílá (RAL 9016), bílá (RAL 9003)
šedá (RAL 7047), hnědá (RAL 8014), béžová
(RAL 1001), grafit (RAL 7024), černá (RAL 9005).
Ostatní barvy dle vzorníku RAL (mimo
metalických a perleťových) nabízeny za příplatek
– po konzultaci s obchodním oddělením.



symbol	rozsah v mm	jednokřídlé dveře			dvoukřídlé dveře		
		„60“±„80“	„90“	„100“±„110“	„60“+„60“, „60“+„70“, „60“+„80“, „70“+„70“, „70“+„80“	„90“+„60“	„160“±„200“
F71	110-140	•	•	•	•	•	•
F72	140-170	•	•	•	•	•	•
F73	170-200	•	•	•	•	•	•
F74	200-230	•	•	•	•	•	•
F75	230-260	•	•	•	•	•	•
F76	260-290	•	•	•	•	•	•
F77	290-320	•	•	•	•	•	•
F78	320-350	•	•	•	•	•	•
F79	350-380	•	•	•	•	•	•
počet skrytých pantů		2 ks	3 ks	3 ks	4 ks	6 ks	6 ks

PŘÍPLATKY

zárubně v metalických barvách (str. 11)	•
dodatečná regulace ZOX k falcové obložkové zárubni (umožňuje obložit stěnu o šířce až 635 mm)	•
zárubeň vyšší o 155 mm (v rozměru Hd)	•
zárubeň vyšší o 255 mm (v rozměru Hd)	•
zesílení pod povrchový dveřní zavírač	•
adaptace na elektrický zámek	•
elektrický zámek BIRA HARTE XS úzký se skluzem (reverzní) XS12R-C 12V DC (je s protiplechem SPEC-576 a frézováním pod elektrický zámek)*	•
elektrický zámek BIRA HARTE XS úzký se skluzem (averzní) XS12U-C 12V AC/DC (je s protiplechem SPEC-576 a frézováním pod elektrický zámek)*	•
elektrický zámek BIRA HARTE XS úzký se skluzem (averzní) XS12UW-C 12V (je s protiplechem SPEC-576 a frézováním pod elektrický zámek)*	•

*pro křídla vybavená zámkem ECO Schulte GBS 12 – příplatek ++

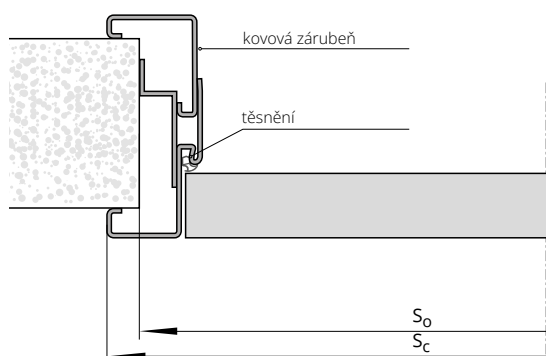

ŠÍŘKA

jednokřídlé dveře			dvoukřídlé dveře		
typ	S _c	S _o	typ	S _c	S _o
„60“	721	693	„120“	1336	1308
„70“	821	793	„130“	1436	1408
„80“	921	893	„140“	1536	1508
„90“	1021	993	„150“	1636	1608
„100“	1121	1093	„160“	1736	1708
„110“	1221	1193	„170“	1836	1808
			„180“	1936	1908
			„190“	2036	2008
			„200“	2136	2108

VÝŠKA

H _o	H _c
2030	2043

S_o – šířka montážního otvoru
S_c – celková šířka zárubně

H_o – výška montážního otvoru
H_c – celková výška zárubně



CZK aktuální cena



EURO aktuální cena

NASTAVITELNÁ ZÁRUBEŇ

SYSTÉM REVES



jednokřídlé dveře	symbol	rozsah v mm	ECO TOP	pro laminované			
				UNI MAT PLUS	HIGH TOP	STŘÍKANÉ bílá	STŘÍKANÉ béžová, šedá
				LAMISTONE CPL	SILKSTONE		
ZW1	75-95		•	•	•	•	
ZW2	95-115		•	•	•	•	
ZW3	115-135		•	•	•	•	
ZW4	135-155		•	•	•	•	
ZW5	155-175		•	•	•	•	
ZW6	175-195		•	•	•	•	
ZW7	195-215		•	•	•	•	
ZW8	215-235		•	•	•	•	
ZW9	235-255		•	•	•	•	
ZW10	255-275		•	•	•	•	
ZW11	275-295		•	•	•	•	

jednokřídlé dveře	symbol	rozsah v mm	BLACK	DÝHOVANÉ		
				SKUPINA A	SKUPINA B	SKUPINA C, D
ZW1	75-95		•	•	•	•
ZW2	95-115		•	•	•	•
ZW3	115-135		•	•	•	•
ZW4	135-155		•	•	•	•
ZW5	155-175		•	•	•	•
ZW6	175-195		•	•	•	•
ZW7	195-215		•	•	•	•
ZW8	215-235		•	•	•	•
ZW9	235-255		•	•	•	•
ZW10	255-275		•	•	•	•
ZW11	275-295		•	•	•	•

PŘÍPLATKY	zárubeň vyšší o 100 mm	•
	změna barvy pantu chrom mat na černou barvu (RAL 9005) nebo bílou barvu (RAL 9016)	•

* ekologické akrylové barvy dle vzorníků RAL a NCS (mimo metalických) – doplatek dle rozdělení do skupin (viz str. 10)

typ	Sd	SopA	SopB	Ss	So
„60”	676	766	816	625	705
„70”	776	866	916	725	805
„80”	876	966	1016	825	905
„90”	976	1066	1116	925	1005
„100”	1076	1166	1216	1025	1105

typ	Hd	HopA	HopB	Hs	Ho
standard	2088	2133	2158	2053	2105
+50	2138	2183	2208	2103	2155
+100	2188	2233	2258	2153	2205
+200	2288	2333	2358	2253	2305
-55	2033	2078	2103	1998	2050
-100	1988	2033	2058	1953	2005

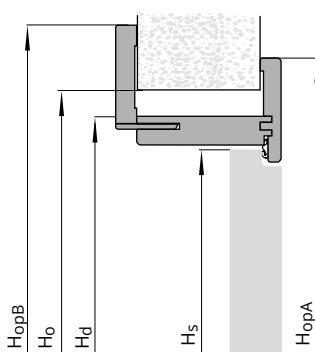
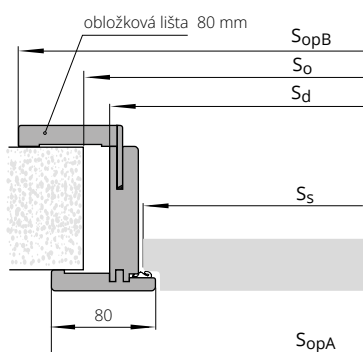

Ss – šířka křídla
 Sd – šířka na vnější straně zárubně
 So – šířka montážního otvoru
 SopA – šířka po vnější straně lišty ze strany pantů
 SopB – šířka po vnější straně lišty z regulované strany

Hs – výška křídla
 Hd – výška dveří na vnější straně zárubně
 Ho – výška montážního otvoru
 HopA – výška na vnější straně lišty ze strany pantů
 HopB – výška na vnější straně lišty z regulované strany

POZOR: dveře jsou dostupné pouze v polské normě (bližší info u obchodních zástupců)

NASTAVITELNÁ ZÁRUBEŇ Z MDF K PEVNÉ KOVOVÉ ZÁRUBNI



CZK aktuální cena



EURO aktuální cena



Systém je určený k:
Bezfalcové kovové zárubni FD93
Falcové kovové zárubni FD12
Pevné kovové zárubni ke dveřím RC3,
Pevné kovové zárubni ke dveřím CERBER PLUS

BAREVNÉ PROVEDENÍ

Pevná kovová zárubeň FD12, FD93, RC3, Cerber Plus: nátěr
práškovou barvou v odstínech RAL
Obložka z MDF: ECO TOP, HIGH TOP, LAMISTONE,
SILKSTONE, DÝHY SKUPINY A, B, C

jednokřídlé dveře			ECO TOP	pro laminované	DÝHOVANÉ		
				HIGH TOP	SKUPINA A	SKUPINA B	SKUPINA C, D
LAMISTONE CPL							
symbol	rozsah v mm (*)	SILKSTONE					
MA1	MB1	175-195	•	•	•	•	•
MA2	MB2	195-215	•	•	•	•	•
MA3	MB3	215-235	•	•	•	•	•
MA4	MB4	235-255	•	•	•	•	•
MA5	MB5	255-275	•	•	•	•	•
MA6	MB6	275-295	•	•	•	•	•
MA7	MB7	295-315	•	•	•	•	•
MA8	MB8	315-335	•	•	•	•	•
MA9	MB9	335-355	•	•	•	•	•
MA10	MB10	355-375	•	•	•	•	•
MA11	MB11	375-395	•	•	•	•	•
MA12	MB12	395-415	•	•	•	•	•

PŘÍPLATKY dvoukřídlé dveře •

(*) do rozsahu nastavení se započítává i šířka zárubně FD12, CERBER PLUS, RC3, FD93
MA: regulace k zárubni FD12, CERBER PLUS, RC3
MB: regulace k zárubni FD93

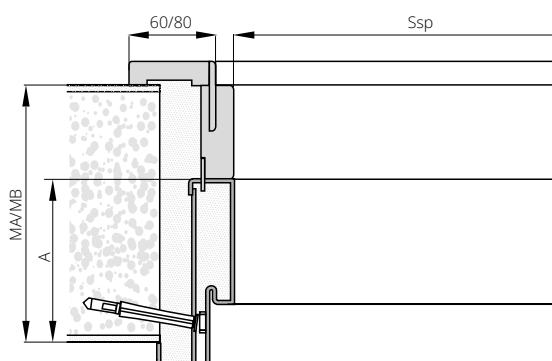

ŠÍŘKA (Ssp)				
jednokřídlé dveře				
typ	FD12	CERBER PLUS	RC3	FD93
„60“	604	-	-	605
„70“	704	-	701	705
„80“	804	801	801	805
„90“	904	901	901	905
„100“	1004	1001	1001	1005
„110“	1104	-	-	1105
„120“	1204	-	-	1205
VÝŠKA (Hsp)	1970	1970	2020	1985
A	109	109	112	109

Ssp – světlost zárubně na šířku

Hsp – světlost zárubně na výšku

TUNELY A OBLOŽENÍ STĚNY

TUNELOVÁ ZÁRUBEŇ VERTIGO

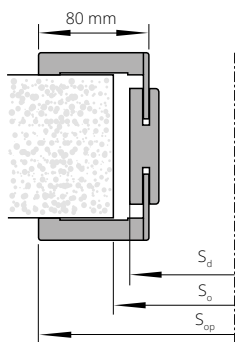

ŠÍŘKA			
typ	S _d	S _o	S _{op}
„60“	656	680	793
„70“	756	780	893
„80“	856	880	993
„90“	956	980	1093
VÝŠKA			
	H _d	H _o	H _{op}
	2017	2030	

Stupeň regulace	Rozsah v mm	Sestavení dílů Svislé díly	STŘÍKANÉ* bílá	STŘÍKANÉ* běžová, šedá	BLACK	UNI MAT PLUS LAMISTONE SILKSTONE	DÝHOVANÉ		
						SKUPINA A	SKUPINA B	SKUPINA C, D	
VT 1	76-96	Panel 76 mm, lišty s perem 32 mm
VT 2	96-116	Panel 76 mm, lišty s perem 32 mm
VT 3	116-142	Panel 76 mm, lišty s perem 52 mm
VT 4	142-182	Panel 142 mm, lišty s perem 32 mm
VT 5	182-208	Panel 142 mm, lišty s perem 52 mm
VT 6	208-248	Panel 208 mm, lišty s perem 32 mm
VT 7	248-274	Panel 208 mm, lišty s perem 52 mm
VT 8	274-314	Panel 274 mm, lišty s perem 32 mm
VT 9	314-354	Panel 274 mm, lišty s perem 52 mm

*týká se lišt o šířce 80 mm

Obložení stěny:

ZN (obložení stěny u posuvného nástěnného systému)
a ZT (obložení otvoru bez použití dveří)

Nástěnný systém	Tunelový systém	Rozsah nastavení	Standardní rozměry
ZN 1	ZT 1	76-116	Panel 76 mm, lišty s pérem 32 mm
ZN 2	ZT 2	116-142	Panel 76 mm, lišty s perem 52 mm
ZN 3	ZT 3	142-182	Panel 142 mm, lišty s perem 32 mm
ZN 4	ZT 4	182-208	Panel 142 mm, lišty s perem 52 mm
ZN 5	ZT 5	208-248	Panel 208 mm, lišty s perem 32 mm
ZN 6	ZT 6	248-274	Panel 208 mm, lišty s perem 52 mm
ZN 7	ZT 7	274-314	Panel 274 mm, lišty s perem 32 mm
ZN 8	ZT 8	314-354	Panel 274 mm, lišty s perem 52 mm

ECO TOP	HIGH TOP	STŘÍKANÉ* bílá	STŘÍKANÉ* běžová, šedá	DÝHOVANÉ		
	LAMISTONE CPL SILKSTONE UNI MAT PLUS do laminovaných			SKUPINY A	SKUPINY B	SKUPINY C, D

PŘÍPLATKY

nestandardní výška tunelů (do 2300 mm)	.
dvoukřídlé tunely rozměr „100“+„100“	.
rozměr „110“+„110“	.
tunelová zárubeň systém DUO	.
Šíře „100“, „110“	.
lišty spojené pod úhlem 90° (týká se 80 mm)	.

TABULKA PŘÍPLATKŮ pro zárubně RAL, NCS podle skupin barev

*týká se lišt o šířce 80 mm

ekologické akrylové barvy, odstíny vzorníku RAL a NCS (kromě metalických) – příplatek podle tabulky barev (str. 10)

	SKUPINA I	SKUPINA II	SKUPINA III	SKUPINA IV	SKUPINA V

TUNELOVÁ ZÁRUBEŇ ZN, ZN SYSTÉM DUO (netýká se DIN DUO)
(obložení stěny u posuvného nástěnného systému)
TUNELOVÁ ZÁRUBEŇ ZT SYSTÉM DIN
(obložení stěny bez použití dveří v zárubni DIN)

ŠÍŘKA									
jdnokřídlé dveře					dvoukřídlé dveře				
typ	S _d	S _o	S _{op}	S _{op} *	typ	S _d	S _o	S _{op}	S _{op} *
„60“	650	670	746	786	„60“+„60“	1282	1305	1379	1419
„70“	750	770	846	886	„70“+„70“	1482	1505	1579	1619
„80“	850	870	946	986	„80“+„80“	1682	1705	1779	1819
„90“	950	970	1046	1086	„90“+„90“	1882	1905	1979	2019
„100“	1050	1070	1146	1186	„100“+„100“	2082	2105	2179	2219
VÝŠKA									
	H _d	H _o	H _{op}	H _{op} *					
	1993	2005	2042	2062					

* SYSTÉM DUO (netýká se DIN DUO)

Tunel ZN s obložkami „60“

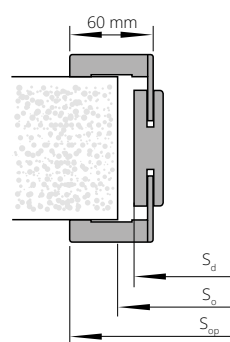

lišty o šířce 60 mm nejsou dostupné v natíraném provedení.

S_d - šířka na vnější straně zárubně
S_o - šířka montážního otvoru
S_{op} - šířka po vnější straně lišty

Tunel ZN s obložkami DUO „80“

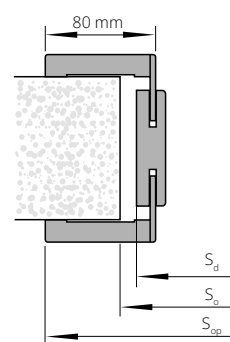

H_d - výška dveří na vnější straně zárubně
H_o - výška montážního otvoru
H_{op} - výška na vnější straně lišty

TUNELOVÁ ZÁRUBEŇ ZT SYSTÉM POL-SKONE (netýká se ZT DIN)
(obložení stěny bez použití dveří)



CZK aktuální cena



EURO aktuální cena

ŠÍŘKA				dvoukřídlé dveře			
jednokřídlé dveře				typ	S _d	S _o	S _{op}
typ	S _d	S _o	S _{op}	typ	S _d	S _o	S _{op}
„60”	650	670	746	„60”+„60”	1282	1305	1379
„70”	750	770	846	„60”+„70”	1382	1405	1479
„80”	850	870	946	„60”+„80”, „70”+„70”	1482	1505	1579
„90”	950	970	1046	„60”+„90”, „70”+„80”	1582	1605	1679
„100”	1050	1070	1146	„70”+„90”, „80”+„80”	1682	1705	1779
				„80”+„90”	1782	1805	1879
				„90”+„90”	1882	1905	1979
				„100”+„100”	2082	2105	2179

VÝŠKA	H _d	H _o	H _{op}
	2018	2030	2067

Dostupné pouze v barevném provedení přírodních dřív

Tunel ZT
s obložkami „60”

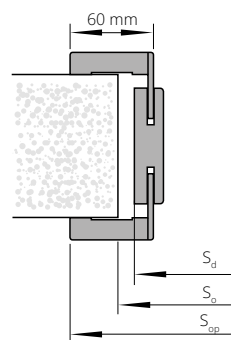

lišty o šířce 60 mm nejsou dostupné v natíraném provedení.

TUNELOVÁ ZÁRUBEŇ ZT SYSTÉM DIN DUO
(obložení stěny bez použití dveří)

ŠÍŘKA				dvoukřídlé dveře			
jednokřídlé dveře				typ	S _o	S _d	S _{op}
typ	S _o	S _d	S _{op}	typ	S _o	S _d	S _{op}
„60”	675	655	792	„60”+„60”	1290	1270	1407
„70”	775	755	892	„60”+„70”	1390	1370	1507
„80”	875	855	992	„60”+„80”, „70”+„70”	1490	1470	1607
„90”	975	955	1092	„60”+„90”, „70”+„80”	1590	1570	1707
				„70”+„90”, „80”+„80”	1690	1670	1807
				„80”+„90”	1790	1770	1907
				„90”+„90”	1890	1870	2007

VÝŠKA	H _o	H _d	H _{op}
	2020	2010	2078

Tunel ZT
s obložkami „80”

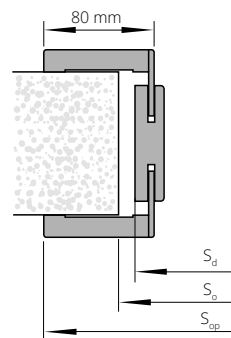

Tunel ZY ke dveřím SYSTÉM DUO
(obložení stěny bez použití dveří)

ŠÍŘKA				dvoukřídlé dveře			
jednokřídlé dveře				typ	S _d	S _o	S _{op}
typ	S _d	S _o	S _{op}	typ	S _d	S _o	S _{op}
„60”	699	720	836	„60”+„60”	1326	1350	1463
„70”	799	820	936	„60”+„70”	1426	1450	1563
„80”	899	920	1036	„70”+„70”	1526	1550	1663
„90”	999	1020	1136	„70”+„80”	1626	1650	1763
				„80”+„80”	1726	1750	1863
				„80”+„90”	1826	1850	1963
				„90”+„90”	1926	1950	2063

VÝŠKA	H _d	H _o	H _{op}
	2085	2095	2154

Tunel ZY
s obložkami „80”

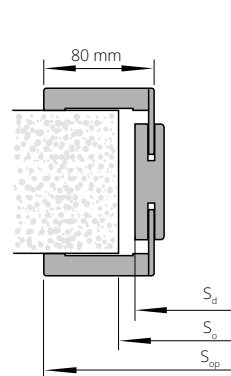

S_d - šířka na vnější straně zárubně
S_o - šířka montážního otvoru
S_{op} - šířka po vnější straně lišty

H_d - výška dveří na vnější straně zárubně
H_o - výška montážního otvoru
H_{op} - výška na vnější straně lišty

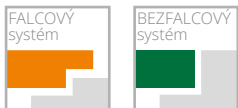

NADSVĚTLÍKY

pro zárubeň DIN/DIN DUO



CZK aktuální cena



EURO aktuální cena

FALCOVÝ SYSTÉM

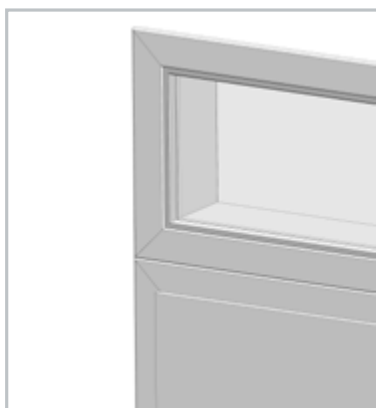

NADSVĚTLÍKY na profilu zárubně DIN
(cena 1 mb nadsvětličky měřeného po vnějším obvodu nadsvětličky)

		STŘÍKANÉ * bílá	STŘÍKANÉ * běžová, šedá	ECO TOP	pro laminované			DÝHOVANÉ		
					HIGH TOP	LAMISTONE CPL	SILKSTONE	UNI MAT PLUS	SKUPINA A	SKUPINA B
NP1A	75-85	•	•	•	•	•	•	•	•	
NP1B	85-95	•	•	•	•	•	•	•	•	
NP2	95-120	•	•	•	•	•	•	•	•	
NP3	120-140	•	•	•	•	•	•	•	•	
NP4	140-160	•	•	•	•	•	•	•	•	
NP5	160-180	•	•	•	•	•	•	•	•	
NP6	180-200	•	•	•	•	•	•	•	•	
NP7	200-220	•	•	•	•	•	•	•	•	
NP8	220-240	•	•	•	•	•	•	•	•	
NP9	240-260	•	•	•	•	•	•	•	•	
NP10	260-280	•	•	•	•	•	•	•	•	
NP11	280-300	•	•	•	•	•	•	•	•	

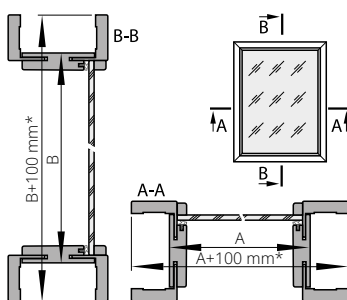

cena nadsvětličky = cena 1 mb x 2x(A+B)+ cena 1m² skla x A x B
volitelně použití obložek 80 mm

Vysvětlivky: 2x(A+B) odpovídá obvodu světličky.

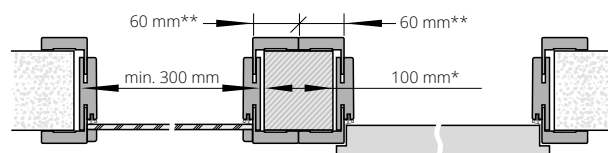

Maximální rozměry nadsvětliček a světliček jsou:
- nadsvětličky SxH = 2190x700 mm
- světličky SxH = 1000x2093 mm

* Při použití lišt o šířce 80 mm: 140 mm
** Při použití lišt o šířce 80 mm: 80 mm

BEZFALCOVÝ SYSTÉM



NADSVĚTLÍKY na profilu zárubně DIN
(cena 1 mb nadsvětličky měřeného po vnějším obvodu nadsvětličky)

		STŘÍKANÉ * bílá	STŘÍKANÉ * běžová, šedá	ECO TOP	pro laminované			DÝHOVANÉ		
					HIGH TOP	LAMISTONE CPL	SILKSTONE	UNI MAT PLUS	SKUPINA A	SKUPINA B
ND1	75-80	•	•	•	•	•	•	•	•	
ND2	80-85	•	•	•	•	•	•	•	•	
ND3	85-95	•	•	•	•	•	•	•	•	
ND4	95-120	•	•	•	•	•	•	•	•	
ND5	120-140	•	•	•	•	•	•	•	•	
ND6	140-160	•	•	•	•	•	•	•	•	
ND7	160-180	•	•	•	•	•	•	•	•	
ND8	180-200	•	•	•	•	•	•	•	•	
ND9	200-220	•	•	•	•	•	•	•	•	
ND10	220-240	•	•	•	•	•	•	•	•	
ND11	240-260	•	•	•	•	•	•	•	•	
ND12	260-280	•	•	•	•	•	•	•	•	
ND13	280-300	•	•	•	•	•	•	•	•	

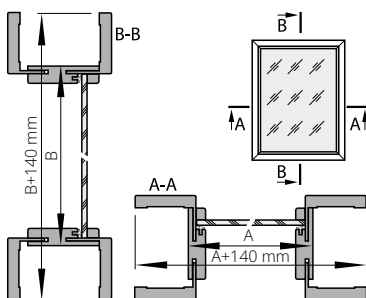

cena nadsvětličky = cena 1 mb x 2x(A+B)+ cena 1m² skla x A x B

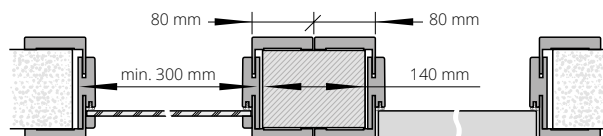

Maximální rozměry nadsvětliček a světliček jsou:
- nadsvětličky SxH = 2207x700 mm
- světličky SxH = 1000x2133 mm

DO NADSVĚTLÍKŮ SE DODÁVÁ SKLO TYP/VZOR: cena 1 m²

A. bezpečnostní sklo matné bílé 3.3.1, tloušťka 6,4 mm	•
B. bezpečnostní sklo průhledné 3.3.1, tloušťka 6,4 mm	•
C. tvrzené sklo matné bílé, tloušťka 6 mm	•
D. tvrzené sklo průhledné, tloušťka 6 mm	•

Obložení nadsvětliček DIN/DIN DUO nelze zhotovit pod úhlem 90°.

Doporučený způsob spojení nadsvětliček na profilu zárubně DIN/DIN DUO při použití montážních špalíků

*ekologické akrylové barvy, odstíny vzorníku RAL a NCS (kromě metalických) – příplatek podle tabulky barev (str. 10)



NADSVĚTLÍKY PRO PEVNOU ZÁRUBEŇ



CZK aktuální cena



EURO aktuální cena

NADSVĚTLÍKY na profilu pevné zárubně POL-SKONE (falcový systém) zárubně DUO (bezfalcový systém)
(cena 1 mb nadsvětličky měřeného po vnějším obvodu nadsvětličky)

STŘÍKANÉ *
bílá

pro laminované

HIGH TOP

UNI MAT PLUS

LAMISTONE CPL

SILKSTONE

DÝHOVANÉ

SKUPINA
ASKUPINA
BSKUPINA
C, D

pevná 92 mm

cena nadsvětličky = cena 1mb x 2x(A+B)+ cena 1m² skla x A x B

FALCOVÝ SYSTÉM

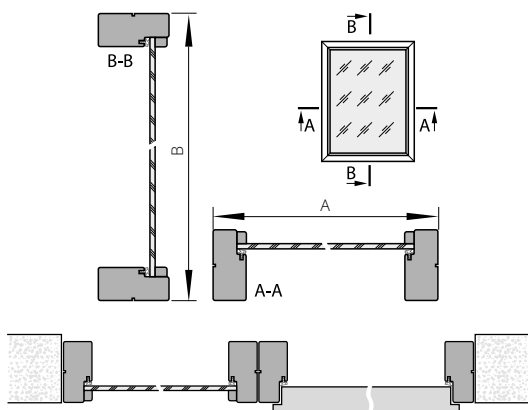

BEZFALCOVÝ SYSTÉM

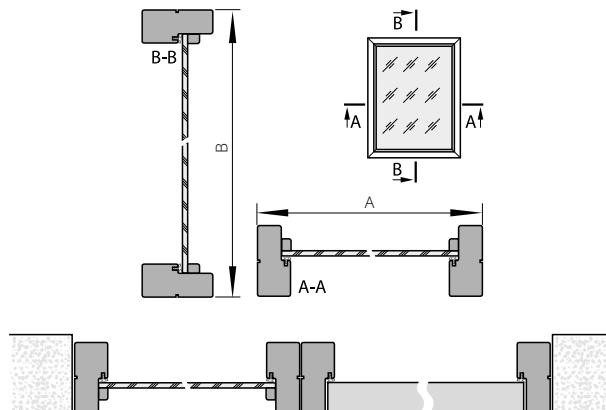

Doporučený způsob spojení nadsvětliček na profilu pevné zárubně/pevné zárubně DUO

*ekologické akrylové barvy, odstíny vzorníku RAL a NCS (kromě metalických) – příplatek podle tabulky barev (str. 10)

PANELY K VNITŘNÍM DVEŘÍM SEMPRE

Rozšíření možné u modelu
SEMPRE, SEMPRE LUX (verze W02, W03),
SEMPRE VERSE (verze W03P).

CENA KŘÍDLA VČETNĚ BOČNÍHO PANELU = 2 x CENA KŘÍDLA

ŠÍŘKA (falcový systém)

typ	Ss s falcem	Sds
„40“+ „70“		448
„50“+ „70“	744	548
„60“+ „70“		648
„40“+ „80“		448
„50“+ „80“	844	548
„60“+ „80“		648
„40“+ „90“		448
„50“+ „90“	944	548
„60“+ „90“		648



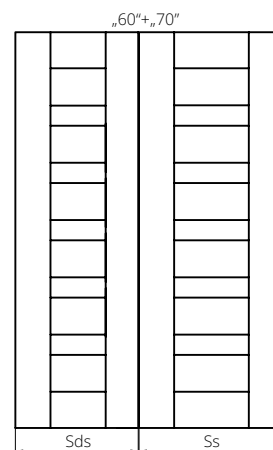
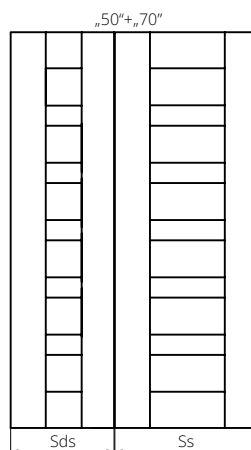
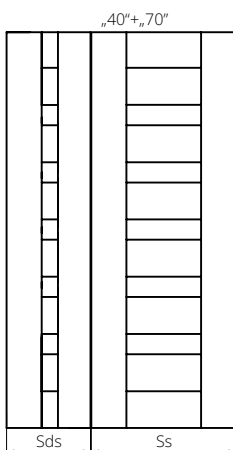

ŠÍŘKA (bezfalcový systém)

typ	Ss	Sds
„40“+ „70“		412
„50“+ „70“	725	512
„60“+ „70“		612
„40“+ „80“		412
„50“+ „80“	825	512
„60“+ „80“		612
„40“+ „90“		412
„50“+ „90“	925	512
„60“+ „90“		612

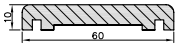

LIŠTY

ECO TOP	pro laminované	STŘÍKANÉ* bílá	DÝHOVANÉ		
	UNI MAT PLUS		SKUPINA A	SKUPINA B	SKUPINA C, D
	HIGH TOP				
	LAMISTONE CPL				
SILKSTONE					

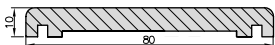
	OVÁLNÁ LIŠTA LC1	symbol	LC1F	LC1F	LC1F	LC10	LC10	LC10
		pro jednokřídle	•	•	•	•	•	•
		pro dvoukřídle	•	•	•	•	•	•
	MASKOVACÍ LIŠTA LD6	symbol	LD6F	LD6F	LD6F	LD60	LD60	LD60
		pro jednokřídle	•	•	•	•	•	•
		pro dvoukřídle	•	•	•	•	•	•
	MASKOVACÍ LIŠTA LD10	symbol	LD10F	LD10F	LD10F	LD100	LD100	LD100
		pro jednokřídle	•	•	•	•	•	•
		pro dvoukřídle	•	•	•	•	•	•

*ekologické akrylové barvy, odstíny vzorníku RAL a NCS (kromě metalických) – příplatek podle tabulky barev (str. 10)

Lišty v barvách černá 244, bílá 258, dub polský 276, merbau Royal 295, o výšce 80 mm dostupné ze skladových zásob u dodavatele

NÁVRHY ZPŮSOBU NAPOJENÍ LIŠT

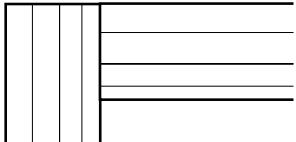
	LD10	sada pro jednokřídle dveře: 2 lišty dlouhé 2200 mm + 1 lišta dlouhá 1150 mm; sada pro dvoukřídle dveře: 3 lišty dlouhé 2200 mm;
	LC1, LD6	sada pro jednokřídle dveře: 2 lišty dlouhé 2150 mm + 1 lišta dlouhá 1150 mm; sada pro dvoukřídle dveře: 3 lišty dlouhé 2150 mm

PODLAHOVÉ LIŠTY



 Podlahová lišta je vyrobena z voděodolné desky

LIŠTA	STŘÍKANÉ* bílá	UNI MAT PLUS	DÝHOVANÉ		
		LAMISTONE	SKUPINA A	SKUPINA B	SKUPINA C, D
		SILKSTONE			

cena 1 mb lišty

šířka 80 mm	•	•	•	•
šířka 100 mm	•	•	•	•

Podlahové lišty jsou vyrobeny z 2,6 m dlouhých profilů.

Minimální množství pro objednávku lišt v jednom barevném odstínu je 5 ks (1 balení).

lišta šířka 80 mm

lišta šířka 100 mm

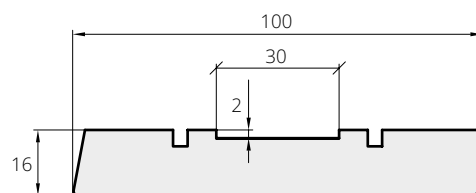
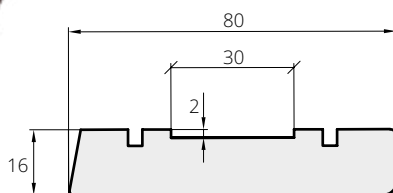

HRANY ABS



- vysoká mechanická odolnost a odolnost proti vlhkosti
- výrobek doporučený odborníky
- určeno pro dveře LOFTY, IMPULS, HAPTIC, DECO



Vzhledem k výrobnímu procesu ohranění jsou možné barevné rozdíly mezi křídlem, zárubní a hranou.

KULATÁ OKÉNKA

	pohled ze str. pantů	rub	rozměr	S ₀	cena	barva
BMD			kulaté okénko 1 (Ø 240 mm, tloušťka 11, 18, 40 mm)	135 mm	•	nerez (matná) sklo – lakomat
			kulaté okénko 2 (Ø 320 mm, tloušťka 11, 18, 40 mm)	215 mm	•	
			kulaté okénko 3 (Ø 350 mm, tloušťka 11, 18, 40 mm)	235 mm	•	
			kulaté okénko 4 (Ø 400 mm, tloušťka 11, 18, 40 mm)	280 mm	•	
BMJ			rozměr	S ₀	cena	barva
			kulaté okénko 2 (Ø 300 mm, tloušťka 35-45 mm)	225 mm	•	nerez (matná) sklo – lakomat
			kulaté okénko 3 (Ø 350 mm, tloušťka 35-45 mm)	265 mm	•	
			kulaté okénko 4 (Ø 400 mm, tloušťka 35-45 mm)	295 mm	•	
BMN			rozměr	S ₀	cena	barva
			kulaté okénko 2 (Ø 300 mm, tloušťka 35-45 mm)	225 mm	•	nerez (matná) sklo – lakomat
			kulaté okénko 3 (Ø 350 mm, tloušťka 35-45 mm)	265 mm	•	
			kulaté okénko 4 (Ø 400 mm, tloušťka 35-45 mm)	295 mm	•	

MODEL DVEŘÍ	KULATÁ OKÉNKA	POUZE U PLNÝCH VERZÍ	POZNÁMKY
DECO, HAPTIC	BMD, BMJ, BMN		
DECO LUX,	BMD, BMJ, BMN		
ETIUDA verze B0	BMD, BMJ, BMN		
ETIUDA LUX verze B0	BMD, BMJ, BMN		
IMPULS	(BMD, BMJ, BMN) ¹⁾	1) pouze ve verzí 01	
INTERSOLID II ²⁾	BMD ¹⁾	1) kulaté okénko pouze v šířkách „70“, „80“, „90“ 2) netýká se verzí 10, 11	
INTERSOLID	BMD ¹⁾	1) kulaté okénko pouze v šířkách "70", "80", "90"	
MODERN, MODERN DUO	BMD ¹⁾	1) kulaté okénko pouze v šířkách "70", "80", "90"	
CAMBIO, CAMBIO DUO	BMD, BMJ, BMN		
INTER-AMBER	BMD, BMJ, BMN		
SIMPLE, SIMPLE DUO	BMD, BMJ, BMN		

So – rozměry na vnitřní straně kulatého okénka

Matné sklo, bezpečnostní – ve standardním provedení (netýká se BMD).

Průhledné sklo - příplatek +- (netýká se BMJ).

Při použití kulatého okénka je nutné objednat dveře s děrovanou dřevotřískovou deskou.

Osa okénka je vždy ve výšce 1600 mm od dolní hrany křídla.

HORNÍ LIŠTY

PRO ZÁRUBEŇ: SYSTÉM DIN „60“, SYSTÉM DIN „80“, SYSTÉM POL-SKONE, SYSTÉM DIN DUO, SYSTÉM DUO



horní lišta pro jednokřídlé dveře na jednu stranu

Horní lišta pro jednokřídlé dveře „60“-„90“ na jednu stranu (1 ks)

Povrch ECO TOP	•
Povrchy HIGH TOP, LAMISTONE CPL, SILKSTONE,	•
Natíraná (RAL 9003)*	•
DÝHY SKUPINA A, SKUPINA B, SKUPINA C	•

PŘÍPLATKY	pro dvoukřídlé	•
	horní lišta „100“, „110“	•

*ekologické akrylové barvy, odstíny vzorníku RAL a NCS (kromě metalických) – příplatek podle tabulky barev (str. 10)

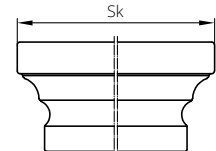

ROZMĚR KORUNKY	Rozměr korunky do zárubě ZN - standard český		Rozměr korunky do posuvného systému do pouzdra - standard český		Rozměr korunky do zárubě ZN - systém DIN		Rozměr korunky do zárubě ZN - systém DUO (DUB) - standard český		Rozměr korunky do zárubě ZT - systém POL-SKONE - standard český (se základem v šířce 60mm)	Rozměr korunky do zárubě ZT - systém DUO - standard český	Rozměr korunky do zárubě ZV - standard český	Pantová strana rozsah D11-D116	Strana regulace dřevěné nastavitelné DUO (D1) - standard český	Strana regulace D11-D12	Rozměr korunky do zárubě DIN DUO (ZD) - standard český	Strana pantová rozsah ZZ1-ZZ17	Strana regulace (se základem v šířce 60mm) - standard český	Strana regulace rozsah ZZ1-ZZ3	
	se základem v šířce 60mm	v šířce 80mm	se základem v šířce 60mm	v šířce 80mm	se základem v šířce 60mm	v šířce 80mm	se základem v šířce 60mm	se základem v šířce 60mm											
	Celková šířka zárubně s korunkou Sk (mm)																		
do jednokřídlých dveří	typ																		
	„60“	827	867	822	862	824	864	824	869	913	913	903	869	875	865				
	„70“	927	967	922	962	924	964	924	969	1013	1013	1003	969	975	965				
	„80“	1027	1067	1022	1062	1024	1064	1024	1069	1113	1113	1103	1069	1075	1065				
	„90“	1127	1167	1122	1162	1124	1164	1124	1169	1213	1213	1203	1169	1175	1165				
	„100“	1227	1267	1222	1262	1224	1264	1224	1269	1313	1313	1303	1269	1275	1265				
„110“	-	-	-	-	1324	1364	1324	1369	-	1413	1403	1369	1375	1365					
do dvoukřídlých dveří	„60“+„60“	1477	1517	1468	1508	1456	1496	1456	1484	1540	1528	1518	1484	1510	1500				
	„70“+„60“	1577	1617	-	-	-	-	1556	1584	1640	1628	1618	1584	1610	1600				
	„70“+„70“	1677	1717	1668	1708	1656	1696	1656	1684	1740	1728	1718	1684	1710	1700				
	„80“+„60“	1677	1717	-	-	-	-	1656	1684	1740	1728	1718	1684	1710	1700				
	„80“+„70“	1777	1817	-	-	-	-	1756	1784	1840	1828	1818	1784	1810	1800				
	„90“+„60“	1777	1817	-	-	-	-	1756	1784	1840	1828	1818	1784	1810	1800				
	„80“+„80“	1877	1917	1868	1908	1856	1896	1856	1884	1940	1928	1918	1884	1910	1900				
	„90“+„70“	1877	1917	-	-	-	-	1856	1884	1940	1928	1918	1884	1910	1900				
	„90“+„80“	1977	2017	-	-	-	-	1956	1984	2040	2028	2018	1984	2010	2000				
	„90“+„90“	2077	2117	2068	2108	2056	2096	2056	2084	2140	2128	2118	2084	2110	2100				
	„90“+„100“	2177	2217	-	-	-	-	2156	2184	2240	2228	2218	2184	2210	2200				
	„100“+„100“	2277	2317	-	-	2256	2296	2256	2284	2340	2328	2318	2284	2310	2300				
		celková výška zárubně s korunkou																	
		2098	2098	2086	2086	2085	2085	2110	2101	2177	2122	2117	2101	2112	2107				

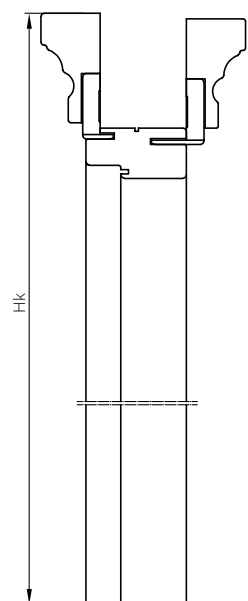

Sk – šířka po vnější straně korunky
Hk – výška po vnější straně korunky

MOŽNOSTI VENTILACE

	plastová pouzdra T1-T4, T10, T13-T15	plastová pouzdra T240-T245, T258, T260, T263, T276	plastová pouzdra T120, T258, T121, T132, T141, T276, T295	plastová pouzdra T293-T297	mosazná pouzdra T5-T6	pouzdra TN1-TN5	ventilační seřiznutí standard	ventilační seřiznutí SEMPRE	ventilační seřiznutí ARCO	ventilační seřiznutí FORTIMO / MONA	dvojitá ventilační spára	trojitá ventilační spára	plastová mřížka	mřížka z nerezové oceli	ochrana spodní části rámu proti vlhkosti*	POZNÁMKY
ARCO, SEDO, VERI, MODO, EGRO			X ²	X ²		X ²			X ¹							1) seřiznutí pouze u šířek „80“, „90“ 2) u šířky „60“ standardně 3 pouzdra
INTER-AMBER	X		X		X	X	X				X		X	X	X	
IMPULS, NOSTRE, INVERNO, SONATA (W1, W2, W5, W7)	X	X			X	X	X	X			X		X	X	X	
SONATA (W4, W6)	X	X			X	X	X	X			X		X ¹	X ¹	X	1) ventilační mřížka pouze pro standardní výšku
IMPULS 13	X	X			X	X	X	X					X ¹	X ¹	X	1) ventilační mřížka pouze pro šířky „70“, „80“, „90“
ETIUDA A01, B1	X	X			X	X	X	X					X ¹	X ¹	X	1) pouze v šířkách „70“, „80“, „90“
ETIUDA B0	X	X			X	X	X	X			X		X	X	X	
ESTATO B2, B3	X				X	X	X								X	
ETIUDA LUX A01, B1 ESTATO A01, B1 CREATO A01	X				X	X	X						X ¹	X ¹	X	1) pouze v šířkách „70“, „80“, „90“
ETIUDA LUX B0	X				X	X	X				X		X	X	X	
DECO	X	X			X	X	X				X		X	X	X	
INTERSOLID, INTERSOLID II	X				X	X	X						X ¹	X ¹	X	1) ventilační mřížka pouze ve standardní výšce
MODERN, MODENA	X				X	X	X						X ¹	X ¹	X	1) ventilační mřížka pouze ve standardní výšce
DECO LUX, CAMBIO, SIMPLE, TIARA (W01, W02, W05, W07), ANMI, SUBLIME, ESPINA	X				X	X	X				X		X	X	X	
FIORD, TIARA (W03, W04, W06), VERTIGO, VILANO	X				X	X	X				X		X ¹	X ¹	X	1) ventilační mřížka pouze pro standardní výšku
LUMEN							X									1) seřiznutí je nabízeno pouze u verzí I-IX
PASSO							X	X								
SKLÁDACÍ DUO	X	X	X	X	X	X										
SONATA LUX, SEMPRE LUX						X ²			X ¹							1) pouze v šířkách „80“, „90“ 2) u šířky „60“ standardně 3 pouzdra
SEMPRE ³		X ²				X ²			X ¹				X ¹			1) pouze v šířkách „80“, „90“ 2) u šířky „60“ standardně 3 pouzdra 3) netýká se verze W05
FORTIMO		X ²		X ²		X ²			X ¹				X ¹			1) pouze v šířkách „80“, „90“ 2) u šířky „60“ standardně 3 pouzdra
FORTIMO LUX						X ²			X ¹				X ¹			1) pouze v šířkách „80“, „90“ 2) u šířky „60“ standardně 3 pouzdra
ESTATO LUX A01	X				X	X	X						X ¹	X ¹		1) pouze v šířkách „70“, „80“, „90“
HAPTIC					X	X	X				X		X	X	X	
TIARA W08 SONATA W8	X			X	X	X	X									X
MONA		X				X				X ¹		X ¹				1) pouze v šířkách „80“, „90“
ETIUDA, ETIUDA LUX, ESTATO, ESTATO LUX, CREATO (VERZE A02, A03)							X ¹									1) pouze v šířkách „70“, „80“, „90“, Verze A02, A03
FIORI	X	X			X	X			X ¹							1) pouze v šířkách „80“, „90“
LOFTY	X	X	X	X	X	X	X				X		X	X	X	

* netýká se křídel s ventilačním výřezem
Možnost ventilace pro kolekci DUO počítejte jako pro jednotlivé modely dveří.

Šířka dveří	Dveře s ventilačním seřiznutím		Dveře s ventilačními pouzdry		Dveře se dvěma řadami ventilačních pouzder	
	Celkový průřez ventilačních otvorů při zachování světelosti 10 mm [m ²]	Celkový profil pouzdra a standardní světlé výšky 10 mm [mm]	Ke splnění požadavků nařízení je potřebná větší světelost mezi spodní hranou křídla a podlahou * [mm]	Celkový profil pouzdra a standardní světlé výšky 10 mm [mm]	Ke splnění požadavků nařízení je potřebná větší světelost mezi spodní hranou křídla a podlahou * [mm]	
FALCOVÉ	"60"	0,019	0,009	25**	0,011	20**
	"70"	0,022	0,010	20**	0,012	15**
	"80"	0,026	0,011	15**	0,013	15**
	"90"	0,029	0,012	15**	0,014	10**
	"100"	0,033	0,013	10**	0,015	10**
DUO (BEZFALCOVÉ) REVES	"110"	0,036	0,014	10**	0,016	10**
	"60"	0,016	0,009	25**	0,011	20**
	"70"	0,020	0,010	20**	0,012	15**
	"80"	0,024	0,011	15**	0,013	15**
	"90"	0,028	0,012	15**	0,014	10**
LUMEN	"100"	0,032	0,013	10**	0,015	10**
	"110"	0,036	0,014	10**	0,016	10**
	"60"	0,015	-	-	-	-
	"70"	0,019	-	-	-	-
	"80"	0,023	-	-	-	-
ARCO	"90"	0,027	-	-	-	-
	"60"	0,017	-	-	-	-
	"70"	0,021	0,010	20**	-	-
	"80"	0,026	0,011	15**	-	-
	"90"	0,030	0,012	15**	-	-
SEMPRE	"100"	0,034	0,013	10**	-	-
	"60"	0,014	0,009	25**	-	-
	"70"	0,018	0,010	20**	-	-
	"80"	0,023	0,011	15**	-	-
	"90"	0,027	0,012	15**	-	-
FORTIMO	"100"	0,032	0,014	10**	-	-
	"60"	0,016	0,009	25**	-	-
	"70"	0,020	0,010	20**	-	-
	"80"	0,024	0,011	15**	-	-
	"90"	0,028	0,012	15**	-	-

Standardní světlost mezi křídlem a podlahou je 10 mm

* Podle nařízení ministra infrastruktury ze dne 12. dubna 2002 o technických podmínkách, kterým musí odpovídat budovy a jejich umístění. (Sb. č. 75 z r. 2002, položka 690, ve znění pozdějších předpisů, Sb. č. 33 z r. 2003, položka 270, Sb. č. 109 z r. 2004, položka 1156) Kapitola 6, § 79. „Dveře do koupelny, umývárny a samostatného WC se musí otvírat směrem ven a musí mít, s výhradou § 75 odst. 2 alespoň 0,8 m a průchozí výšku zárubně 2 m a ve spodní části otvory s celkovým průřezem alespoň 0,022 m² pro přívod vzduchu“.

** je nutno zvětšit světlost o uvedenou hodnotu zkrácením křídla zespodu v případě, že jej lze zkrátit. Je-li křídlo zkráceno dodatečně mimo výrobní závod, pozbývá záruku.

Křídla, která nelze zkrátit:
- Etiuda, (Etiuda Lux) verze A1-A3
- Sempre Verze verze W05
Posuvná křídla z hlediska konstrukce (odstup od stěny/tunelu o cca 20 mm) splňují požadavky nařízení bez nutnosti použít ventilační seřiznutí nebo ventilační pouzdra. Ventilační mřížky a panely z nerezové oceli s větrací plochou splňují požadavky nařízení.

MOŽNOSTI VENTILACE

VENTILACE*

DESKOVÁ KONSTRUKCE

ventilační spára v křídlech s deskovou konstrukcí z kolekce DUO

	A	B	C	D
„80“	844	704	525	825
„90“	944	804	625	925

ventilační spára v křídlech s deskovou konstrukcí – příplatek •

ventilační seříznutí v bezfalcových křídlech z kolekce DUO – příplatek •

ventilační seříznutí – příplatek za dýhovaný povrch •
– příplatek za syntetický povrch a stříkané •

IMPULS W13

křídlo IMPULS W13 „80“ s ventilačním seříznutím – příplatek •

křídlo IMPULS W13 „90“ s ventilačním seříznutím – příplatek •

Světlost mezi křídlem a podlahou max 35 mm

Jedna nebo dvě řady ventilačních pouzder

Ventilační seříznutí

ARCO, SEDO

křídlo ARCO „80“ s ventilačním seříznutím

křídlo ARCO „90“ s ventilačním seříznutím

VERTIGO, VILANO

křídlo VERTIGO „80“, VILANO „80“, s ventilační spárou

křídlo VERTIGO „90“, VILANO „90“ s ventilační spárou

SEMPRE/SEMPRE DUO

křídlo SEMPRE „80“, SEDO „80“ s ventilačním seříznutím

křídlo SEMPRE „90“, SEDO „90“ s ventilačním seříznutím

křídlo SEMPRE „80“ s ventilační spárou

křídlo SEMPRE „90“ s ventilační spárou

ventilační spára v křídlech z kolekce SEMPRE, INTERSOLID – příplatek •

CREATO, ESTATO, ESTATO LUX, ETIUDA, ETIUDA LUX „80“ (verze A01-A03)

falcové provedení

verze A01

verze A02

verze A03

ventilační seříznutí – příplatek •

bezfalcové provedení

verze A01

verze A02

verze A03

Standardní světlost mezi křídlem a podlahou je 10 mm

* Podle nařízení ministra infrastruktury ze dne 12. dubna 2002 o technických podmínkách, kterým musí odpovídat budovy a jejich umístění. (Sb. č. 75 z r. 2002, položka 690, ve znění pozdějších předpisů, Sb. č. 33 z r. 2003, položka 270, Sb. č. 109 z r. 2004, položka 1156) Kapitola 6, § 79. „Dveře do koupelny, umývárny a samostatného WC se musí otevírat směrem ven a musí mít, s výhradou § 75 odst. 2 alespoň 0,8 m a průchozí výšku záručně 2 m a ve spodní části otvory s celkovým průřezem alespoň 0,022 m² pro přívod vzduchu“.

** je nutno zvětšit světlost o uvedenou hodnotu zkrácením křídla zespodu v případě, že jej lze zkrátit.

Křídla, která nelze zkrátit: Etiuda, (Etiuda Lux) verze A1-A3; Sempre Verze verze W05-W08

Posuvná křídla z hlediska konstrukce (odstup od stěny/tunelu o cca 20 mm) splňují požadavky nařízení bez nutnosti použít ventilační seříznutí nebo ventilační pouzdra.

MOŽNOSTI VENTILACE

VENTILAČNÍ POUZDRA z plastu (sada 4 ks)



řada pouzder (4 ks)

.

VENTILAČNÍ POUZDRA z plastu (sada 4 ks) – barevně přizpůsobená dveřnímu křídlu

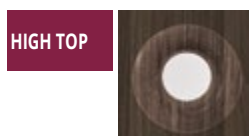

T292
kávový jasan

řada pouzder (4 ks)

.

ECO TOP



T121 dub T132 ořech T120/T258 bílá 159 dub delano 161 dub halif T295 anglický dub T141 dub Salinas T276 medový dub

LAMISTONE

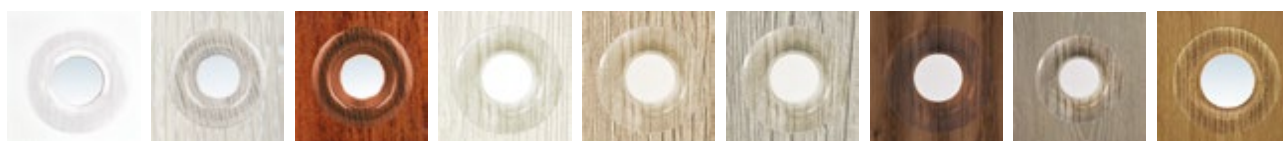

T258 bílá T260 bílá dub T263 ořech premium T240 jilm bělený T241 jilm pískový T242 jilm šedý T243 dub delano T250 dub terra T276 dub polský

SILKSTONE



T293 antracit Royal T294 jasan Royal T295 merbau Royal T296 polský jasan T297 nugát Royal T230 dub gran

Uvedené barvy se mohou lišit od skutečných odstínů.

Ventilační pouzdra nesplňují požadavky nařízení ministra o celkovém průřezu otvorů pro přívod vzduchu.

MOŽNOSTI VENTILACE



CZK aktuální cena



EURO aktuální cena

PANEL S VĚTRACÍ PLOCHOU



příplatek „70“	•
příplatek „80“	•
příplatek „90“	•
příplatek „100“	•
příplatek „110“	•

VENTILAČNÍ MŘÍŽKY*

z plastu / cena za pár

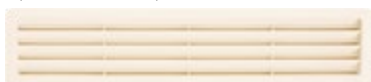

bílá



hnědá



černá



běžová



šedá



antracit

bílá, hnědá, béžová, šedá, černá, antracit •

z nerezové oceli



- H17 připevnění na západky •
- odolná proti kyselinám připevnění na západky •

Volitelně lze objednat mřížky a panely z nerezové oceli.
Plocha otvorů pro přívod vzduchu přesahuje 0,022 m².

* Podle nařízení ministra infrastruktury ze dne 12. dubna 2002 o technických podmínkách, kterým musí odpovídat budovy a jejich umístění. (Sb. č. 75 z r. 2002, položka 690, ve znění pozdějších předpisů, Sb. č. 33 z r. 2003, položka 270, Sb. č. 109 z r. 2004, položka 1156) Kapitola 6, § 79. „Dveře do koupelny, umývárny a samostatného WC se musí otevírat směrem ven a musí mít, s výhradou § 75 odst. 2 alespoň 0,8 m a průchozí výšku zárubně 2 m a ve spodní části otvory s celkovým průřezem alespoň 0,022 m² pro přívod vzduchu“.

OCHRANNÉ PRVKY Z NEREZOVÉ OCELI

O TLOUŠŤCE 0.6 MM KŘÍDLA A ZÁRUBNĚ

Ochranné prvky svislých hran křídla lze použít u křídla o tloušťce 40 mm s vrchní vrstvou LAMISTONE, SILKSTONE, CPL 0,2; CPL 0,5; CPL 0,7 nebo u NATÍRANÝCH a DÝHOVANÝCH křídla.

TYP OCHRANNÉHO PRVKU

(svislý ochranný prvek strany se zámkem a a svislý ochranný prvek strany se panty)

Příplatek ke katalogové ceně křídla nebo zárubně

Sada ochranných prvků pro křídlo o tloušťce 40 mm •

K DISPOZICI POUZE PRO KŘÍDLA V POLSKÉM STANDARDU.

U klyných dveří se ochrana hrany křídla používá na straně opačné k pantům.



PŘÍSLUŠENSTVÍ

PANTY PRO VNITŘNÍ DVEŘE

falcový systém, CZ/SK



čepový pant šroubovací typ Z

falcový systém



čepový šroubovaný pant typ D

falcový systém



čepový šroubovaný pant typ C

falcový systém



čepový šroubovaný pant typ E

falcový systém



čepový pant typ O pro kovovou zárubeň

falcový systém



pant s funkcí dovirání (pevná nebo jednostranně nastavitelná zárubeň)

falcový systém



třídílný pant typ T pro zárubeň SYSTÉM DIN

falcový systém



třídílný pant typ T pro zárubeň SYSTÉM DIN

falcový systém



třídílný pant typ T pro zárubeň SYSTÉM DIN

bezfalcový systém



pant nastavitelný krytý HARMONY stříbrný

bezfalcový systém



pant nastavitelný krytý HARMONY bílá

bezfalcový systém



pant nastavitelný krytý HARMONY černý (kolekce BLACK)

bezfalcový systém



nastavitelný krytý pant DUO nikel satén

bezfalcový systém



nastavitelný krytý pant DUO bílá

bezfalcový systém



pant nastavitelný krytý DUO černý (kolekce BLACK)

bezfalcový systém



nastavitelný krytý pant TE stříbrný

bezfalcový systém



nastavitelný krytý pant TE bílý

bezfalcový systém



nastavitelný krytý pant TE černý

ZÁMKY



falcové

bezfalcové

KRYTÝ NA Panty TYP I – pouze pro dveře v PL normě (sada 2 ks na jeden pant)



barvy:
zlatá, chrom,
chrom-matný, patina, černá

Kryty typu I se používají na panty typu C. Sada krytů na jeden pant se skládá ze dvou stejných krytů.

KRYTÝ NA Panty TYP II – pouze pro dveře v PL normě (1 sada na jeden pant)

1 sada - 2 ks



barvy:
hnědá, zlatá, chrom, chrom-matný,
patina, bílá, černá

Kryty typu II se používají u pantů typu D. Sada krytů pro jeden pant se skládá z krátkého krytu (horní část) a delšího krytu (spodní část).

PŘÍSLUŠENSTVÍ



CZK aktuální cena



EURO aktuální cena

DVEŘNÍ ZAVÍRAČ GEZE TS 2000



dveřní zavírač

barevné provedení:	cena od
stříbrné, bílá, hnědá	•
černá	•

U křídla je vyžadováno zesílení pod dveřní zavírač a také zesílení pod lištou zárubně.



padací těsnění

•	volný prodej (k samostatnému seříznutí)
•	namontovaný ve dveřích

Možnost použití pouze v křídle s min. tloušťkou 40 mm (spodní rám).

HÁKOVÝ ZÁMEK pro posuvné dveře



zámek WK

chrom, chrom-satén, zlatá, zlatá-matná, patina	•
černá	•



zámek WC

chrom, chrom-satén, zlatá, zlatá-matná, patina	•
černá	•

ÚCHYTY pro posuvné dveře



U1 zlatá
U2 zlatá -matná
U3 chrom
U4 chrom -satén
U5 patina
U6 černá

zlatá, zlatá-matná, chrom, chrom-satén, patina, černá



Entero II WC nerez

Entero WC nikl satén

Entero II nerez

Entero nikl satén

Úchyt ENTERO

nikl satén nerez

Úchyt	•	•
Úchyt WC	•	•

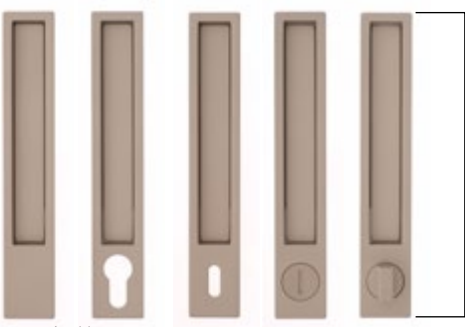

matný nikl

Úchyt MAYA

Úchyt WK	•
Úchyt	•
Úchyt WB	•
Úchyt WC	•

WK – pro klíč, WB – pro vložku, WC – pro koupelnový knoflík

ÚCHYTY pro skládací dveře (standardně v ceně křídla)



Úchyt (plastový)

OZDOBNÉ HLINÍKOVÉ LIŠTY (TIARA, SONATA)



chrom matný (standard)

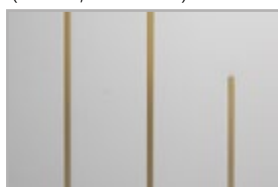

lesklá zlatá (volba)



černé (volba)



lesklý chrom (volba)

KLIKY PRO VNITŘNÍ DVEŘE



CZK aktuální cena



EURO aktuální cena

ARCO

	dělený štítek	
barva	kartáčovaný nikel, antická mosaz	
klika	•	
rozeta WK, WB	•	
rozeta WC	•	

ARCUS

	dělený štítek	
barva	nikel satén	kartáčovaný nikel
klika	•	•
rozeta WK	•	•
rozeta WC	•	•

LATINO

	dělený štítek	
barva	nerezová ocel	
klika + rozeta WK	•	
klika + rozeta WB	•	
klika + rozeta WC	•	

MENSA

	dělený štítek	
barva	chrom	saténový chrom
klika	•	•
rozeta WK, WB	•	•
rozeta WC	•	•

ENCKE

	dělený štítek	
barva	nikel satén	
klika	•	
rozeta WK, WB	•	
rozeta WC	•	

PASSO

	dělený štítek	
barva	matný nikel	chrom matný
klika	•	•
rozeta WK, WB	•	•
rozeta WC	•	•

VERSA

	dělený štítek	
barva	saténový chrom, nikel satén	kartáčovaný nikel
klika	•	•
rozeta WK, WB	•	•
rozeta WC	•	•

UNICO

	dělený štítek		
barva	matná bílá	matná černá	grafit struktur
klika	•	•	•
rozeta WK, WB	•	•	•
rozeta WC	•	•	•

IMAGE-O INOX

	dělený štítek	
barva	nerezová ocel	
klika	•	
rozeta WK, WB	•	
rozeta WC	•	

LINEA

	dělený štítek	
barva	kartáčovaný nikel, leštěný chrom, grafit chrom	
klika	•	
rozeta WK, WB	•	
rozeta WC	•	

CRUX

	dělený štítek	
barva	nikel satén, saténový chrom	
klika	•	
rozeta WK, WB	•	
rozeta WC	•	

TOPAZ

	dělený štítek	
barva	nerezová ocel	
klika	•	
rozeta WK, WB	•	
rozeta WC	•	

BOLD

	dělený štítek	
barva	nerezová ocel	
klika	•	
rozeta WK, WB	•	
rozeta WC	•	

AGOSTO

	dělený štítek	
barva	nerezová ocel	
klika	•	
rozeta WK	•	
rozeta WB	•	
rozeta WC	•	

AUTUNNO

	dělený štítek	
barva	kartáčovaný nikel, kartáčovaný chrom	leštěný chrom
klika	•	•
rozeta WK, WB	•	•
rozeta WC	•	•

SEMPRE

	dělený štítek	
barva	nikel	
klika	•	
rozeta WK, WB	•	
rozeta WC	•	

VERANO

	dělený štítek	
barva	kartáčovaný nikel, kartáčovaný chrom, černá	leštěný chrom
klika	•	•
rozeta WK, WB	•	•
rozeta WC	•	•

ESTATE

	dělený štítek	
barva	kartáčovaný chrom, kartáčovaný nikel	leštěný chrom
klika	•	•
rozeta WK	•	•
rozeta WC	•	•

WK – pro klíč, WB – pro vložku, WC – pro koupelnový knoflík

PRIMAVERA

dělený štítek

barva	kartáčovaný chrom cena bez výplně, černá cena bez výplně
klika	•
rozeta WK	•
rozeta WC	•

Klika je připravena k vložení shodného dekoru, jako dekor křídla.

INVERNO

dělený štítek

barva	kartáčovaný nikl, kartáčovaný chrom, černá
klika	•
rozeta WK, WB	•
rozeta WC	•

APRILE

dělený štítek

barva	leštěný chrom, kartáčovaný chrom, kartáčovaný nikl
klika	•
rozeta WK, WB	•
rozeta WC	•

LATON

dělený štítek

barva	nerezová ocel
klika	•
rozeta WK, WB	•
rozeta WC	•

NIQUEL

dělený štítek

barva	nerezová ocel
klika	•
rozeta WK, WB	•
rozeta WC	•

HALLEY

dělený štítek

barva	chrom/kartáčovaný nikl, antická mosaz
klika	•
rozeta WK, WB	•
rozeta WC	•

HIGRO

dělený štítek

barva	nerezová ocel
klika + rozeta WK	•
klika + rozeta WB	•
klika + rozeta WC	•

Klika+ rozeta wc Hígro je dodávána pouze do dveří Hígro.

EXIMUS

dělený štítek

barva	chrom/černá chrom/bílá	chrom satén/černá chrom satén/bílá
klika	•	•
rozeta WK, WB	•	•
rozeta WC	•	•

BERGENIA

dělený štítek

barva	chrom/černá chrom/bílá	chrom satén/černá chrom satén/bílá
klika	•	•
rozeta WK, WB	•	•
rozeta WC	•	•

PATINA

dělený štítek

barva	nerezová ocel
klika	•
rozeta WK, WB	•
rozeta WC	•

SATEN

dělený štítek

barva	nerezová ocel
klika	•
rozeta WK, WB	•
rozeta WC	•

ANMI

dělený štítek

barva	matná zlatá, lesk zlatá
klika	•
rozeta WK, WB	•
rozeta WC	•

GALE (levá, pravá)

podélný štítek 72 mm

barva	chrom, kartáčovaný nikl, antická mosaz
klika + rozeta WK	•
klika + rozeta WB	•
klika + rozeta WC	•

určená pro dveře s falcem

VLOŽKY DO VNITŘNÍCH VCHODOVÝCH DVEŘÍ

cena za 1 ks

30/35 LOB	•
30/30 LOB	•
30/40 LOB	•
35/30 LOB	•
26/26 WILKA	•

Vložky ke dveřím

pol.	rozměr vložky	výrobce	Vnitřní dveře						
			falcové jednokřídlé, Typ A, Typ B	falcové dvoukřídlé	bezfalcové jednokřídlé, Typ A, Typ B	bezfalcové s elektrickým otvíračem	bezfalcové dvoukřídlé	bezfalcové dvoukřídlé Typ A, Typ B HARMONY INVEST	HARMONY REVES
1	30x35	LOB	x	x			x		
2	30x30	LOB			x				x
3	30x40	LOB						x	
4	35x30	LOB				x			x

WK – pro klíč, WB – pro vložku, WC – pro koupelnový knoflík
katalog výrobků | bez.cen | CZE (cena bez DPH / cena s DPH)

REFERENCE

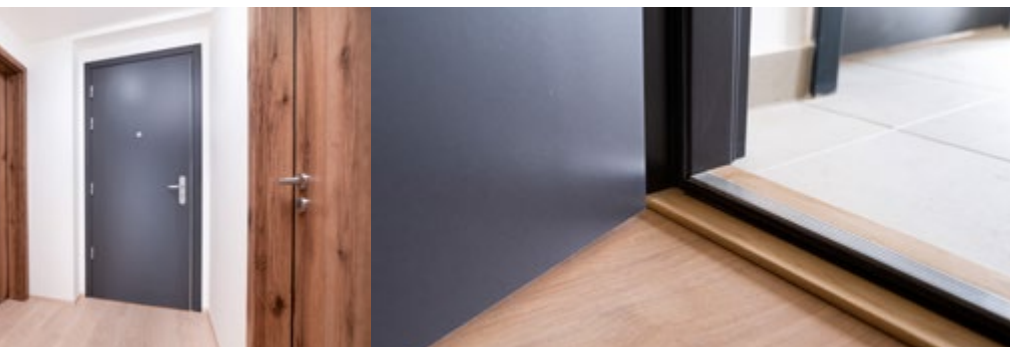

**BYTOVÝ DŮM
HOŘOVICE**

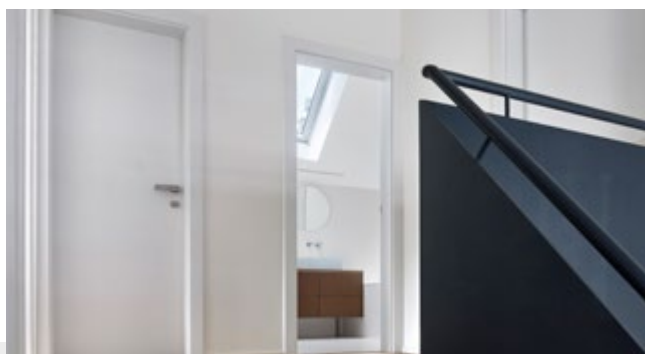

**RODINNÝ DŮM
HRDLOŘEZY**





TECHNICKÉ DVEŘE A ZÁRUBNĚ



**Čemu věnovat pozornost
v případě investičních
objednávek
např. pro nemocnice, školy,
úřady, ambulance atd.**

1. TYP KŘÍDLA

Doporučujeme nabízet hladká křídla s deskovou konstrukcí, tj. DECO, DECO INVEST, IMPULS, HAPTIC, INTER-AMBER, CAMBIO atd.

2. VÝBĚR ODPOVÍDAJÍCÍ MECHANICKÉ ODOLNOSTI DVEŘÍ

Minimálně **2. třída mechanické odolnosti** podle normy PN-EN 1192:2001. Doporučujeme nabízet interiérové dveře s 3. třídou mechanické odolnosti. Speciálně vyztužená konstrukce; panty typ C, typ K nebo trojdílné panty typ T, zámek LOB s čelním plechem z nerezů.

3. SPLNĚNÍ POŽADAVKŮ NA PRŮCHOZÍ SVĚTLOST

V případě dveří otevíraných v úhlu 90 stupňů je potřeba nabízet šířku „90 Plus“.
Šířka dveří „90 plus“ umožňuje získat průchozí světlost min. 900 mm při otevření křídla pod úhlem 90°.

4. VHODNÉ PANTY

Doporučujeme nabízet panty:

- typ T do ocelové zárubně a zárubně DIN,
- typ C do dřevěné zárubně a typ K do zárubně DIN.

5. VHODNÁ ZÁRUBEŇ

Doporučujeme nabízet především ocelové zárubně; zárubně DIN; dřevěné zárubně (pevné a nastavitelné).
Pro budovy občanské výstavby nenabízíme pevné MDF zárubně. Nezapomeňte, že použití lišty LD6 v případě pevné zárubně může při maximálním otevření dveří vést k vylomení pantů z křídla.

6. VÝPLŇ KŘÍDLA

Výplň doporučujeme nabízet děrovanou dřevotřískovou desku. Plná dřevotřísková deska je volitelná.

7. VHODNÝ POVRCH KŘÍDEL A ZÁRUBNÍ

Doporučujeme nabízet minimálně povrch Lamistone. Doporučené povrchy CPL, HPL.

Jestliže si zákazník vybere povrch ECO TOP, HIGH TOP, doporučujeme použít panely z nerezového plechu ve výšce kliky a v dolní části dveřního křídla. Hrany z nerezové oceli.

8. DO SAUN, BAZÉNŮ A JINÝCH MÍSTNOSTÍ se zvýšenou vlhkostí doporučujeme nabízet dveře HIGRO

Dveře jsou určeny do místností, kde je přípustná relativní vlhkost vzduchu do 90% a teplota nepřesahuje 65°C. Dveře nesmí být přímo vystaveny působení vody.

9. DO NEMOCNIC, ŠKOL

Doporučujeme nabízet dveře a křídla DECO INVEST s kovovou zárubní doplněné o nerezové ochranné prvky. Je možné použít ABS hrany o tloušťce 0,8 mm.

10. DVEŘNÍ ZAVÍRAČ

Doporučujeme vybrat odpovídající dveřní zavírač pro daný typ dveří. Ve dveřích musí být pro tuto součást použita výztuha.

UPOZORNĚNÍ - POLSKÝ A ČESKÝ TRH!

Abychom Vám vyšli vstříc a tím rozšířili sortiment zboží, které jsme schopni vyrobit a dodat, rozhodli jsme se vydat úplný katalog. To znamená modely a zboží pro tzv. polský a český trh. Tento katalog nabízí kompletní nabídku našich výrobků - buď s CZ/SK certifikátem a nebo produkty na vzájemné uznání dle legislativy EU.

Prosíme vždy nás kontaktujte s konkrétní poptávkou. Máme celou řadu řešení a doplňků jako eletrozámky, kartové zámky, panikové zámky, zavírače atd.

OBSAH

STANDARDNÍ PARAMETRY DVEŘÍ POL-SKONE.....	4	BAREVNÉ PROVEDENÍ ZÁRUBNÍ KOVOVÉ / HLINÍKOVÉ.....	74
VÝZNAM SYMBOLŮ.....	5	ZÁRUBEŇ PEVNÁ KOVOVÁ DUO SYSTÉM POL-SKONE.....	75
HARMONY INVEST.....	6	ZÁRUBEŇ PEVNÁ KOVOVÁ DUO SYSTÉM POL-SKONE.....	76
HARMONY INVEST PRO.....	8	ZÁRUBEŇ NASTAVITELNÁ KOVOVÁ DUO SYSTÉM POL-SKONE.....	77
B-30 S PEVNOU KOVOVOU ZÁRUBNÍ HSE.....	10	ZÁRUBEŇ NASTAVITELNÁ KOVOVÁ SYSTÉM POL-SKONE.....	78
B-30/C-30 S PEVNOU DŘEVĚNOU ZÁRUBNÍ.....	12	ZÁRUBEŇ PEVNÁ KOVOVÁ DIAGONAL SYSTÉM POL-SKONE.....	79
BEZPEČNOSTNÍ POL-SKONE RC4.....	14	ZÁRUBEŇ NASTAVITELNÁ KOVOVÁ DIAGONAL SYSTÉM POL-SKONE.....	80
BEZPEČNOSTNÍ POL-SKONE RC4 EI30.....	16	ZÁRUBEŇ PEVNÁ KOVOVÁ LUMEN.....	81
BEZPEČNOSTNÍ RC3.....	18	ZÁRUBEŇ NASTAVITELNÁ KOVOVÁ LUMEN.....	82
BEZPEČNOSTNÍ RC3 INVEST SR 37DB.....	20	ZÁRUBEŇ NASTAVITELNÁ KOVOVÁ PRO EI30 PLUS / EI60 PLUS.....	83
BEZPEČNOSTNÍ RC3 INVEST.....	22	ZÁRUBEŇ NASTAVITELNÁ KOVOVÁ DUO PRO EI30 PLUS / EI60 PLUS.....	84
VCHODOVÉ CERBER PLUS RC2.....	24	ZÁRUBEŇ PEVNÁ KOVOVÁ PRO EI30 PLUS / EI60 PLUS.....	85
VCHODOVÉ CERBER PLUS.....	26	ZÁRUBEŇ PEVNÁ KOVOVÁ DUO PRO EI30 PLUS / EI60 PLUS.....	86
PROTIPOŽÁRNÍ FR EI30.....	28	NASTAVITELNÁ ZÁRUBEŇ Z MDF K PEVNÉ KOVOVÉ ZÁRUBNÍ.....	87
PROTIPOŽÁRNÍ FR EI30 SR.....	30	OCELOVÉ SVĚTLÍKY.....	88
EVAKUAČNÍ.....	32	KŘÍDLO EI 30 PLUS, EI 60 PLUS DO OCELOVÉ ZÁRUBNĚ.....	89
ZESILENÉ G46.....	34	DOPLŇKOVÉ VYBAVENÍ.....	91
PROTIPOŽÁRNÍ FR EI30 SR42.....	36	PŘEHLED DVEŘNÍCH PANTŮ.....	96
PROTIPOŽÁRNÍ EI30 PLUS FALCOVÉ.....	38	PŘEHLED VLOŽEK PRO ZÁMKY.....	97
PROTIPOŽÁRNÍ EI30 PLUS BEZFALCOVÉ.....	40	ROZMĚRY ZASKLENÍ.....	97
PROTIPOŽÁRNÍ EI60 PLUS FALCOVÉ.....	42	TECHNICKÉ ROZMĚRY.....	98
PROTIPOŽÁRNÍ EI60 PLUS BEZFALCOVÉ.....	44	UŽITEČNÉ INFORMACE PRO ŠÍŘE DVEŘÍ 90 PLUS.....	102
PROTIPOŽÁRNÍ SVĚTLÍKY.....	46	NOVÉ INVESTIČNÍ ŘEŠENÍ HRANY ABS.....	103
OCHRANNÉ PRVKY Z NEREZOVÉ OCELI V TLOUŠŤCE 0,6 MM.....	46	PŘÍPLATEK DO CENY KŘÍDLA ZA HRANY.....	103
PROFILAČNÍ PRVKY.....	47	PŘÍPLATEK K DVEŘÍM STŘÍKANÝM K ZÁKLADNÍ BÍLÉ BARVĚ (RAL 9003).....	104
NÁSTĚNNÉ PANELE.....	47	PŘÍPLATKY ZA LAMINÁT HPL.....	104
DVEŘNÍ PANELE NETYPOVÉ KONSTRUKCE S LIŠTAMI.....	48	PŘÍPLATKY ZA LAMINÁT HPL S ANTIBAKTERIÁLNÍM POVRCHEM.....	105
DVEŘNÍ PANELE NETYPOVÉ KONSTRUKCE S PANELE.....	49	BAREVNÉ PROVEDENÍ DVEŘNÍCH KŘÍDEL.....	108
ZVUKOTĚSNÉ SR 37 DB.....	50	GENERÁLNÍ KLÍČ MULTIKOD WILKA.....	112
ZVUKOTĚSNÉ TYP A / TYP A DUO.....	52	ZÁPISKY.....	113
ZVUKOTĚSNÉ TYP B / TYP B DUO.....	52		
INTERIÉROVÉ DECO INVEST.....	54		
INTERIÉROVÉ INTER-AMBER.....	56		
INTERIÉROVÉ IMPULS.....	58		
INTERIÉROVÉ DECO.....	60		
INTERIÉROVÉ LUMEN.....	62		
KŘÍDLA CAMBIO S PIKTOGRAMEM.....	66		
DEKORY HLINÍKOVÉ.....	67		
PANEL Z NEREZOVÉ OCELI S IKONAMI.....	67		
SPECIÁLNÍ (KLIMA) HIGRO.....	68		
SPECIÁLNÍ (RENTGENOVÉ) GAMMA.....	70		

STANDARDNÍ PARAMETRY DVEŘÍ POL-SKONE

MECHANICKÁ ODOLNOST	ODOLNOST PROTI VLOUPÁNÍ				ODOLNOST PROTI OHNI		KOUŘOTĚSNOST	ZVUKOTĚSNOST				SPECIÁLNÍ				
třída 2	třída 3	třída 4	třída RC2	třída RC3	třída RC4	třída C	EI30	EI60	Sa, Sm	27 dB	32 dB	37 dB	42 dB	klima třída 3	RTG	

INTERIÉROVÉ

DESKOVÉ	●	●	○	○	○	○	○	○	○	○	○	○	○	○	○	○
RÁMOVÉ	●	○	○	○	○	○	○	○	○	○	○	○	○	○	○	○
DECO INVEST JEDNOKŘÍDLOVÉ	○	●	○	○	○	○	○	○	○	○	○	○	○	○	○	○
DECO INVEST DVOUKŘÍDLOVÉ	●	○	○	○	○	○	○	○	○	○	○	○	○	○	○	○

VNITŘNÍ VCHODOVÉ

HARMONY INVEST	○	●	●	○	○	○	○	○	○	○	○	○	○	○	○	○
HARMONY INVEST PRO	○	○	○	○	○	○	○	○	○	○	○	○	○	○	○	○
B-30	○	○	○	○	○	○	○	○	○	○	○	○	○	○	○	○
C-30	○	○	○	○	○	○	○	○	○	○	○	○	○	○	○	○
CERBER PLUS RC2	○	○	○	○	○	○	○	○	○	○	○	○	○	○	○	○
RC3, RC3 INVEST	○	○	○	○	○	○	○	○	○	○	○	○	○	○	○	○
RC4	○	○	○	○	○	○	○	○	○	○	○	○	○	○	○	○
RC4 EI30	○	○	○	○	○	○	○	○	○	○	○	○	○	○	○	○
CERBER PLUS	○	○	○	○	○	○	○	○	○	○	○	○	○	○	○	○
RC3 INVEST 37DB	○	○	○	○	○	○	○	○	○	○	○	○	○	○	○	○

TECHNICKÉ

G46	●	○	○	○	○	○	○	○	○	○	○	○	○	○	○	○
FR EI30	○	○	○	○	○	○	○	○	○	○	○	○	○	○	○	○
FR EI30 SR	○	○	○	○	○	○	○	○	○	○	○	○	○	○	○	○
FR EI30 SR 42 dB	○	○	○	○	○	○	○	○	○	○	○	○	○	○	○	○
FR EI30 SR 42 dB DM	○	○	○	○	○	○	○	○	○	○	○	○	○	○	○	○
EI30 PLUS	○	○	○	○	○	○	○	○	○	○	○	○	○	○	○	○
EI60 PLUS	○	○	○	○	○	○	○	○	○	○	○	○	○	○	○	○
SR 37 dB	○	○	○	○	○	○	○	○	○	○	○	○	○	○	○	○
TYP A	○	○	○	○	○	○	○	○	○	○	○	○	○	○	○	○
TYP B	○	○	○	○	○	○	○	○	○	○	○	○	○	○	○	○
TYP A DUO	○	○	○	○	○	○	○	○	○	○	○	○	○	○	○	○
TYP B DUO	○	○	○	○	○	○	○	○	○	○	○	○	○	○	○	○
HIGRO	○	○	○	○	○	○	○	○	○	○	○	○	○	○	○	○
GAMMA	○	○	○	○	○	○	○	○	○	○	○	○	○	○	○	○

● dostupné ○ nedostupné ◐ volitelné

PŘEHLED PARAMETRŮ ZVUKOTĚSNÝCH DVEŘÍ POL-SKONE

Název dveří	Výsledky testů Rw	Třída Rw	RA1 (dB)	RA2 (dB)	Třída D1	Třída D2
HARMONY INVEST	38 (-1; -2)	37	37	36	35	30
FR EI30 SR42, FR EI30 SR42 DM	43 (-1; -4)	42	42	39	40	35
RC3 zárubeň dřevěná, padací těsnění	33 (-1; -1)	32	32	32	30	30
RC4, RC4 EI30	37 (0; -1)	37	37	36	35	30
B-30, C-30, SR37	38 (0; -1)	37	38	37	35	35
RC3 zárubeň dřevěná, ocelový práh	35 (-1; -1)	32	34	34	30	30
RC3, RC3 INVEST	33 (-1; -1)	32	32	32	30	30
Cerber Plus, Cerber Plus RC2 děrovaná dřevotřísková deska, zárubeň dřevěná, padací těsnění	30 (0; 0)	27	30	30	25	25
Cerber Plus, Cerber Plus RC2 plná dřevotřísková deska, zárubeň dřevěná, padací těsnění	31 (0; -1)	27	31	30	25	25
Cerber Plus, Cerber Plus RC2 plná dřevotřísková deska, ocelová zárubeň, padací těsnění	31 (-1; -1)	27	30	30	25	25
Cerber Plus, Cerber Plus RC2 speciální konstrukce POL-SKONE, zárubeň dřevěná, padací těsnění	37 (-2; -3)	37	35	34	30	30
Cerber Plus, Cerber Plus RC2 speciální konstrukce POL-SKONE, zárubeň dřevěná, práh	40 (-1; -4)	37	39	36	35	30
Cerber Plus, Cerber Plus RC2 speciální konstrukce POL-SKONE, ocelová zárubeň, padací těsnění	37 (-1; -3)	37	36	34	30	30
RC3 INVEST 37dB	37 (-1; -2)	37	36	35	30	30

PŘEHLED ZVUKOTĚSNÝCH DVEŘÍ POL-SKONE

DLE NORMY PN-B-02151-3:2015

Druh budovy	Příklad použití	Požadavky	Příklady názvu dveří
bytové domy	dveře do bytů	$R_{a1R} \geq 30$ dB	B-30, C-30, RC3, SR37, Cerber Plus SR37, Cerber Plus RC2 SR37, RC4, RC4 EI30, RC3 INVEST, RC3 INVEST 37 dB
hotely vyšší kategorie	dveře mezi hotelovým pokojem a hlavními komunikačními prostory (chodby, haly, schodiště)	$R_{a1R} \geq 35$ dB	EI30 systému Pol-Skone SR42, Typ B DUO, Harmony Invest
hotely nižší kategorie	turistické hotely, penziony, rekreační střediska	$R_{a1R} \geq 30$ dB	EI30 systém Pol-Skone, EI30 systém Pol-Skone SR42, EI30 Plus, EI60 Plus, Typ B, Typ B DUO, Harmony Invest
ubytovny	studentské koleje, internáty a školní ubytovny, dělnické hotely, dětské domovy, domy s pečovatelskou službou	$R_{a1R} \geq 30$ dB	B-30, C-30, RC3, SR37, Cerber Plus SR37, Cerber Plus RC2 SR37, RC4, RC4 EI30, RC3 INVEST, Harmony Invest
nemocnice	ordinace lékařů	$R_{a1R} \geq 35$ dB	EI30 systému Pol-Skone SR42, Typ B DUO, Harmony Invest
	pokoje lékařů a sesterny	$R_{a1R} \geq 30$ dB	EI30 systém Pol-Skone, EI30 systém Pol-Skone SR42, EI30 Plus, EI60 Plus, Typ B, Typ B DUO, Harmony Invest

PŘEHLED BEZPEČNOSTNÍCH DVEŘÍ POL-SKONE

Druh budovy	Odolnost proti vloupání	Název
obytné domy – dveře do bytů	třída RC4 (podle PN-EN 1627:2012)	RC4, RC4 EI30
	třída RC2 (podle PN-EN 1627:2012)	Cerber Plus RC2
	třída RC3 (podle PN-EN 1627:2012)	B-30, C-30, RC3, RC3 INVEST, RC3 INVEST 37 dB
	třída C (podle PN-B-92270:1990)	C-30, RC4, RC4 EI30

WYZNAM SYMBOLŮ

KONSTRUKCE

Křídla POL-SKONE se vyrábějí s různými konstrukcemi a výplněmi, a proto mohou vyhovět požadavkům všech zákazníků a splnit jejich potřeby.



KONSTRUKCE KŘÍDLA dřevěný rám, výplň tvoří voštiny



KONSTRUKCE KŘÍDLA dřevěný rám, výplň tvoří děrovaná dřevotřísková deska



KONSTRUKCE KŘÍDLA dřevěný rám, výplň tvoří plná dřevotřísková deska



KONSTRUKCE KŘÍDLA speciální konstrukce POL-SKONE

ROZMĚRY

Informace o rozměrech jednotlivých modelů dveří a zárubní jsou uvedené na stránkách s jejich popisem.

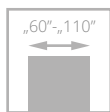

JEDNOKŘÍDLÉ DVEŘE (rozsah rozměrů)

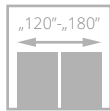

DVOUKŘÍDLÉ DVEŘE (rozsah rozměrů)

SYSTEMY

Z hlediska způsobu dosedání křídla k zárubni rozlišujeme falcový a bezfalcový systém. U prvního z nich je křídlo opatřeno falcem (polodrážkou), který se opírá o zárubeň, u druhého systému hrana křídla tvoří se zárubní jednu rovinu.



SYSTEM FALCOVÝ FALCOVÝ SYSTEM křídlo je opatřeno falcem (polodrážkou), který se opírá o zárubeň



SYSTEM BEZFALCOVÝ BEZFALCOVÝ SYSTEM jednoduchá hrana křídla tvoří jednu rovinu se zárubní

VLASTNOSTI

V nabídce POL-SKONE naleznete dveře se specializovanými technickými vlastnostmi.



zvukotěsnost



požární odolnost



bezpečnost



mechanická odolnost



kouřotěsnost



odolnost proti povětrnostním podmínkám



RTG

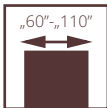

III nebo IV
třída



dveře HARMONY INVEST s hliníkovou zárubní HARMONY INVEST

HARMONY INVEST

- **pevná konstrukce – dřevěný rám**
vyztužený speciálním ocelovým profilem
- **bohatá paleta barevného** provedení z kolekce ECO TOP, LAMINOVANÉ CPL, LAMISTONE CPL, SILKSTONE, UNI MAT PLUS, přírodních dýh nebo STRÍKANÉ
- křídlo opatřené **padacím těsněním**
- **neprůzvučnost** $R_w = 37$ dB
- vyztužená **hliníková zárubeň**
- jmenovitá **tloušťka křídla 50 mm**

Vchodové vnitřní dveře určené pro místnosti ve veřejných budovách včetně kanceláří, hotelů atd. Vstupní vnitřní dveře vyrobené v souladu s normou PN-EN 14351-2:2018.

šířka křídla „60“ – „90“ - 4 třída mechanické odolnosti
šířka křídla „100“ – „110“ - 3 třída mechanické odolnosti
zvuková neprozvučnost: **$R_w = 37$ dB, D_1-35 , D_2-30**



dveře HARMONY INVEST s hliníkovou zárubní HARMONY INVEST



EURO aktuální cena



CZK aktuální cena

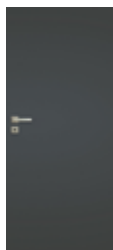

ZÁRUBEŇ HARMONY INVEST PRO JEDNOKŘÍDLOVÉ DVEŘE

(rozměry uvedené pro křídla)

k samostatnému natření (surový hliník)

eloxovaný hliník

STŘÍKANÉ bílá

STŘÍKANÉ šedá, béžová

BLACK RAL 9005

625-960 x 2040/2050 (2 panty)
1025-1125 x 2040/2050 (3 panty)
625-960x 2140/2150 (3 panty)
1025x1125 x 2140/2150 (3 panty)
625-960 x 2240/2250 (3 panty)
1025x1125x2240/2250 (3 panty)
625-960 x 2340 /2350 (3 panty)
1025-1125 x2340/2350 (3 panty)
625-960 x 2440/2450 (3 panty)
1025-1125x 2440/2450 (3 panty)

CENA KŘÍDLA

W00

křídlo bez povrchové úpravy s podkladem k samostatnému natěru

ECO TOP

LAMISTONE CPL

UNI MAT PLUS

SILKSTONE

SILKSTONE CPL

LAMINOVANÉ CPL 0,2 MM

STŘÍKANÉ - bílá

STŘÍKANÉ - šedá, béžová

STŘÍKANÉ - černá

DÝHOVANÉ SKUPINA A

DÝHOVANÉ SKUPINA B

DÝHOVANÉ SKUPINA C

příplatek za strukturovaný povrch

příplatek k základní bílé barvě (RAL 9003) podle barevných skupin RAL, NCS (str. 104)

Skupina I	Skupina II	Skupina III	Skupina IV	Skupina V
-----------	------------	-------------	------------	-----------

příplatek za CPL 0,5 mm, CPL 0,7 mm u dveří s povrchem CPL

CPL 0,5 mm („60“ - „90“)	CPL 0,7 mm („60“ - „90“)	CPL 0,5 mm („90+“ - „110“)	CPL 0,7 mm („90+“ - „110“)
--------------------------	--------------------------	----------------------------	----------------------------

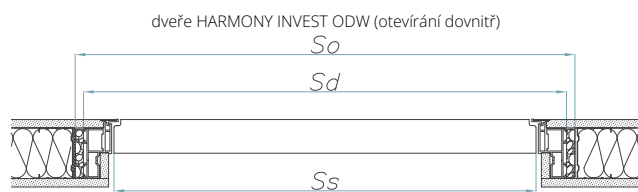

dveře HARMONY INVEST ODW (otevírání dovnitř)

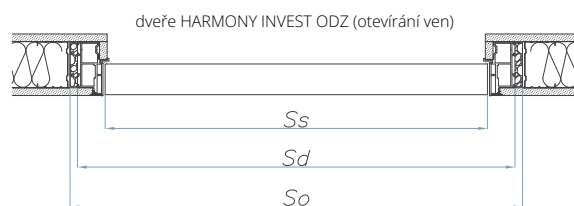

dveře HARMONY INVEST ODZ (otevírání ven)

DVEŘE HARMONY INVEST (OTEVÍRÁNÍ DOVNITŘ) ODW

	ŠÍŘKA (MM)			VÝŠKA (MM)		
	Ss	Sd	So	Hs	Hd	Ho
„60“	625	715	735	1950	2002	2015
„70“	725	815	835	2050 - standard	2102	2115
„80“	825	915	935	2150	2202	2215
„90“	925	1015	1035	2250	2302	2315
„90 plus“	960	1050	1070	2350	2402	2415
„100“	1025	1115	1135	2450	2502	2515
„110“	1125	1215	1235			

DVEŘE HARMONY INVEST (OTEVÍRÁNÍ VEN) ODZ

	ŠÍŘKA (MM)			VÝŠKA (MM)		
	Ss	Sd	So	Hs	Hd	Ho
„60“	625	715	735	1940	1992	2005
„70“	725	815	835	2040 - standard	2092	2105
„80“	825	915	935	2140	2192	2205
„90“	925	1015	1035	2240	2292	2305
„90 plus“	960	1050	1070	2340	2392	2405
„100“	1025	1115	1135	2440	2492	2505
„110“	1125	1215	1235			

Ss - šíře křídla

Sd - šířka na vnější straně zárubně

So - šířka montážního otvoru

Hs - výška křídla

Hd - výška dveří na vnější straně zárubně

Ho - výška montážního otvoru

* šířka dveří „90 plus“ umožňuje získat průchozí světlost min. 900 mm při otevření křídla pod úhlem 90°.

POVRCHOVÁ ÚPRAVA KŘÍDLA

Povrch hladký stříkaný, křídlo s povrchem pro svépomocný nátěr, dýhovaný, krytý laminátem CPL s tloušťkou od 0,2 do 0,7 mm nebo fólií s imitací dřeva.

ZÁRUBEŇ

Zárubeň pevná hliníková, vyztužená.

PŘÍSLUŠENSTVÍ A VYBAVENÍ

Standardní vybavení:

- magnetický zámeček zadlabací, na klíč (rozteč 90 mm), na vložku (rozteč 85 mm) nebo koupelnový zámeček (rozteč 96 mm)
 - zárubeň barva eloxovaný hliník - panty TECTUS TE 340 barva saténový chrom, protiplech stříbrná barva
 - zárubeň stříkaná RAL 9003 - panty TECTUS TE 340 barva saténový chrom, protiplech barva saténový chrom
 - zárubeň stříkaná RAL 9005 - panty TECTUS TE 340 barva černý chrom, protiplech černá barva
 - panty skryté SIMONSWERK typ TECTUS TE 340 nastavitelné 3D („60“ - „90“ - 2 ks, „100“, „110“ - 3 ks) vyšší dveře než standard - 3 ks
 - padací těsnění
 - rekuperační seříznutí*
- Doplňkové vybavení:
- šíře „100“
 - šíře „110“
 - povrch SILKSTONE CPL -

- integrovaný dveřní zavírač GEZE Boxer 2-4
- zadlabací zámeček se západkou a zástrčkou
- elektrozámeček BIRA HARTTE XS se západkou (reverzní) XS12R-C 12V DC (včetně protiplechu SPEC 525 s vyfrézováním pro elektrozámeček) -
- elektrozámeček BIRA HARTTE XS WASKI se západkou (averzní) XS12U-C 12V AC/DC (včetně protiplechu SPEC 525 s vyfrézováním pro elektrozámeček) -
- elektrozámeček BIRA HARTTE XS WASKI se západkou (averzní se spínačem) XS12UW-C 12V AC/DC (včetně protiplechu SPEC 525 s vyfrézováním pro elektrozámeček) -
- vyšší dveře - 2150/2140
- vyšší dveře - 2250/2240
- vyšší dveře - 2350/2340
- vyšší dveře - 2450/2440

*Dveře s rekuperačním seříznutím nebo s ventilačním seříznutím nemají padací těsnění, tedy nespĺňují deklarovanou zvukotěsnost.

ZPŮSOB MONTÁŽE

Zárubeň se kotví pomocí rozpěrných hmoždinek, vrutů a montážní pěny do zděných nebo sádkartonových stěn.

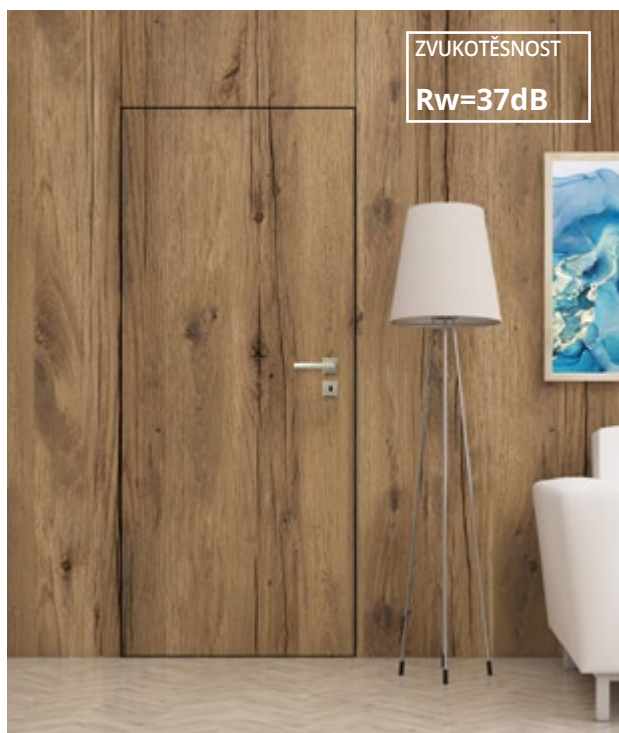
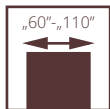

ZVUKOTĚŠNOST

Rw=37dB

dveře HARMONY INVEST PRO s hliníkovou zárubní HARMONY INVEST včetně zabudovaného panelu



EURO aktuální cena



CZK aktuální cena

šířka křídla otvíraných ven ODZP „60“ - „90“

4. třída mechanické odolnosti dle PN-EN 1192:2001

šířka křídla otvíraných ven ODZP „90 plus“ - „110“

3. třída mechanické odolnosti dle PN-EN 1192:2001

šířka křídla otvíraných dovnitř ODWP „60“ - „110“

3. třída mechanické odolnosti dle PN-EN 1192:2001

vzduchová neprosvětlost: **Rw=37 dB, D1-35, D2-30**

Certifikát výrobku **ITB-KOT-2022/2187** verze 1

*Dveře s rekuperačním seříznutím nebo s ventilačním seříznutím nemají padací těsnění, tedy nespĺňují deklarovanou zvukotěšnost.

HARMONY INVEST PRO KOMPLET PRO OBLOŽENÍ PANELE

Interiérové dveře určené pro místnosti ve veřejných budovách, včetně kanceláří, hotelů, atd.

- **pevná konstrukce** – dřevěný rám vyztužený speciálním ocelovým profilem
- **skrytá zpevněná hliníková zárubeň vytváří dojem jednodlosti dveřního křídla a panelu** (tloušťka panelu je 13 mm)
- **bohatá paleta barevného provedení** z kolekce ECO TOP, LAMINOVANÉ CPL, LAMISTONE CPL, SILKSTONE, UNI MAT PLUS, přírodních dýh nebo STRÍKANÉ
- křídlo opatřené padacím těsněním
- **neprůzvučnost Rw =37 dB**
- jmenovitá **tloušťka křídla** 50 mm

STANDARDNÍ VYBAVENÍ

magnetický zámek zadlabací, na klíč (rozteč 90 mm), na vložku (rozteč 85 mm) nebo koupelňový zámek (rozteč 96 mm)

otevření směrem ven: panty skryté SIMONSWERK typ TECTUS TE 541 3D FVZ nastavitelné 3D („60“ - „90“ - 2 ks, „100“ - „110“ - 3 ks)

otvírání směrem dovnitř: panty skryté SIMONSWERK typ TECTUS TE 240 3D nastavitelné 3D („60“ - „110“ - 3 ks)

vyšší dveře než standard - 3 ks (skryté panty)

padací těsnění

tloušťka panelu - 13 mm

DOPLŇKOVÉ VYBAVENÍ (za příplatek)

šíře „100“

šíře „110“

povrch SILKSTONE CPL

ventilační seříznutí*

sladění kresby stěnových panelů s dveřmi podle vzoru (tolerance sladění do 10 mm)

laminát CPL 0,5 mm („60“ - „90“)

laminát CPL 0,7 mm („60“ - „90“)

laminát CPL 0,5 mm („90+“ - „110“)

laminát CPL 0,7 mm („90+“ - „110“)

zadlabací zámek se západkou a zástrčkou

vyšší dveře - 2150/2140

vyšší dveře - 2250/2240

vyšší dveře - 2350/2340

vyšší dveře - 2450/2440

DVEŘE HARMONY INVEST PRO
otvírání ven s obložkovým panelem

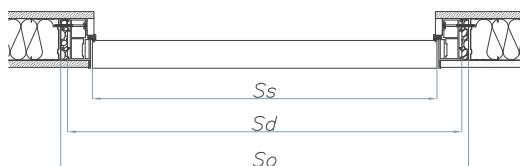

DVEŘE HARMONY INVEST PRO
otvírání dovnitř s obložkovým panelem



DVEŘE HARMONY INVEST (OTEVÍRÁNÍ VEN) ODZ				VÝŠKA (MM)		
ŠÍŘKA (MM)	Ss	Sd	So	Hs	Hd	Ho
„60“	625	715	735	1940	1992	2005
„70“	725	815	835	2040 - standard	2092	2105
„80“	825	915	935	2140	2192	2205
„90“	925	1015	1035	2240	2292	2305
„90 plus“*	960	1050	1070	2340	2392	2405
„100“	1025	1115	1135	2440	2492	2505
„110“	1125	1215	1235			

Ss - šířka křídla
Sd - šířka na vnější straně zárubně
So - šířka montážního otvoru

DVEŘE HARMONY INVEST (OTEVÍRÁNÍ DOVNITŘ) ODW				VÝŠKA (MM)		
ŠÍŘKA (MM)	Ss	Sd	So	Hs	Hd	Ho
„60“	625	715	735	1950	2002	2015
„70“	725	815	835	2050 - standard	2102	2115
„80“	825	915	935	2150	2202	2215
„90“	925	1015	1035	2250	2302	2315
„90 plus“*	960	1050	1070	2350	2402	2415
„100“	1025	1115	1135	2450	2502	2515
„110“	1125	1215	1235			

Hs - výška křídla
Hd - výška dveří na vnější straně zárubně
Ho - výška montážního otvoru

* šířka dveří „90 plus“ umožňuje získat průchozí světlost min. 900 mm při otevření křídla pod úhlem 90°.

KŘÍDLO A PANEL HARMONY INVEST PRO

barevné provedení	křídlo	panel za m ²
k samostatnému natření		
ECO TOP		
LAMISTONE CPL		
UNI MAT PLUS		
SILKSTONE		
SILKSTONE CPL 0,5 mm		
LAMINOVANÉ CPL 0,2 mm		
STŘÍKANÉ - bílá		
STŘÍKANÉ - šedá, béžová		
STŘÍKANÉ - černá		
DÝHOVANÉ SKUPINA A		
DÝHOVANÉ SKUPINA B		
DÝHOVANÉ SKUPINA C		
SILKWOOD		

panel - cena za 1 m² (přesné rozměry panelů upřesní obchodní oddělení)

Maximální rozměr panelu: **šířka 1100 x výška 2500 mm**
 - příplatek do rozměru **2301 - 2500 mm** - 10% do ceny za m²
 - příplatek do rozměru **80 - 299 mm** - 10 % do ceny za m²

POZOR! Pro panely s výškou od 2200 do 2500 mm je viditelný mikro-spoj dýhy.

příplatek k základní bílé barvě (RAL 9003) podle barevných skupin RAL, NCS (str. 104)

Skupina I	Skupina II	Skupina III	Skupina IV	Skupina V
příplatek za CPL 0,5 mm, CPL 0,7 mm u dveří s povrchem CPL				
CPL 0,5 mm („60“ - „90“)	CPL 0,7 mm („60“ - „90“)	CPL 0,5 mm („90+“ - „110“)	CPL 0,7 mm („90+“ - „110“)	

HLINÍKOVÁ ZÁRUBEŇ HARMONY INVEST PRO POD PANEL

rozměr křídla	k samostatnému natření (surový hliník)	DVEŘE OTVÍRANÉ DOVNITŘ (ODW)			k samostatnému natření (surový hliník)	DVEŘE OTVÍRANÉ VEN (ODZ)		
		STŘÍKANÉ bílá	STŘÍKANÉ béžová, šedá	BLACK RAL 9005		STŘÍKANÉ bílá	STŘÍKANÉ béžová, šedá	BLACK RAL 9005
625-960 x 2040/2050								
1025-1125 x 2040/2050								
625-960x 2140/2150								
1025x1125 x 2140/2150								
625-960 x 2240/2250								
1025x1125x2240/2250								
625-960 x 2340 /2350								
1025-1125 x2340/2350								
625-960 x 2440/2450								
1025-1125x 2440/2450								

příplatek za strukturovaný povrch



dveře B-30, verze W0, pevná kovová zárubeň

B-30

S PEVNOU KOVOVOU ZÁRUBNÍ HSE

UPOZORNĚNÍ! Z důvodu splnění podmínek pro požární odolnost dveří musí být použit dveřní zavírač, který splňuje požadavky normy PN-EN 1154:1999/ A1:2004/AC:2010, dveřní kliky, které splňují požadavky normy PN-EN 1906:2012 (min. třída B z hlediska požární odolnosti a min. třída 3 z hlediska odolnosti proti vloupání), cylindrické vložky, které splňují požadavky normy PN-EN 1303:2015 (min. třída 4 z hlediska odolnosti související s klíčem, min. třída 1 z hlediska odolnosti proti napadení a třída 1 z hlediska požární odolnosti).

Vnitřní vchodové dveře z chodeb nebo schodišť např. do bytů v bytových domech nebo do místností ve veřejných budovách.

Křídlo je zhotoveno z dřevěného rámu obloženého dvěma HDF deskami. Výplň tvoří speciální konstrukce POL-SKONE.

Tloušťka křídla je 56 mm.

Odolnost proti vloupání
POL-SKONE B-30 – třída RC3 dle normy
PN-EN 1627:2012
Požární odolnost – třída EI₂₃₀
4. třída mechanické odolnosti dle normy
PN-EN 1192:2001
Certifikát shody:
český trh 204/C5/2020/010-043160
slovenský trh SK01-ZVS-0355



lišťový zámek



dveře B-30, verze W0, pevná dřevěná zárubeň (str. 111)



EURO aktuální cena



CZK aktuální cena



VZOR W00 * W00 ** ZÁRUBEŇ HSE

- ECO TOP
- HIGH TOP
- LAMISTONE CPL
- UNI MAT PLUS
- SILKSTONE
- LAMINOVANÉ CPL 0,2 MM
- DÝHOVANÉ SKUPINA A
- DÝHOVANÉ SKUPINA B
- DÝHOVANÉ SKUPINA C

Ocelová zárubeň v základním nátěru na zazdění (na úroveň čisté podlahy) pro ostění 200 mm.
*Cena zárubně je pro všechny vzory křídla stejná (výchozí).

- * Cena bez kování
- ** Cena včetně kování "klika - koule", horní rozeta a kompletní sada vložek třídy 6

příplatek k základní bílé barvě (RAL 9003) - NA DOTAZ
podle barevných skupin RAL, NCS (str. 104)

SKUPINA I SKUPINA II SKUPINA III SKUPINA IV SKUPINA V

VERZE W00

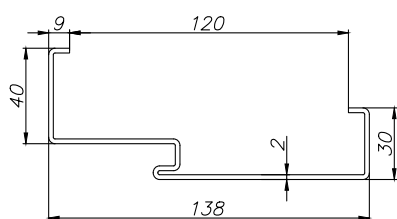

příplatek CPL 0,5 mm, CPL 0,7 mm pro dveře s CPL

CPL 0,5 mm („60“ - „90“)	CPL 0,7 mm („60“ - „90“)	CPL 0,5 mm („90+“ - „110“)	CPL 0,7 mm („90+“ - „110“)
-----------------------------	-----------------------------	-------------------------------	-------------------------------

profil zárubně HSE

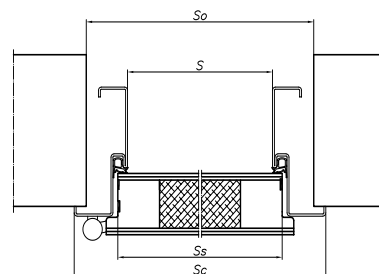

**BAREVNÉ
PROVEDENÍ**



*dostupné po konzultaci s obchodním oddělením (za příplatek)

ROZMĚRY

jdnokřídle dveře								
typ	S ₀	S _C	S	S _S	H ₀	H _C	H	H _S
"80"	900	914	804	824	2010	2020	1965	1972
"90"	1000	1014	904	924	2060	2070	2015	2022
"100"	1100	1114	1004	1024	2160	2170	2115	2122

S_d - šířka na vnější straně zárubně
S₀ - šířka montážního otvoru
S_c - celková šířka zárubně
S - světlost průchodu

H_d - výška dveří na vnější straně zárubně
H₀ - výška montážního otvoru
H - světlost průchodu
H_c - celková výška zárubně

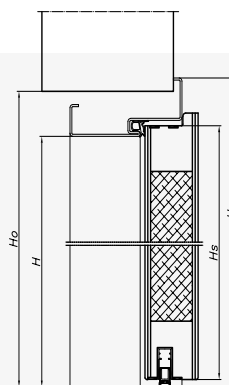

ROZMĚRY DVEŘÍ

Kovová zárubeň HSE:
standard:
914 x 2 020 mm, 1 014 x 2 020 mm, 1 114 x 2 020 mm
(výška křídla 1 972 mm)

volitelné:
914 x 2 070 mm; 1 014 x 2 070 mm; 1 114 x 2 070 mm (výška křídla 2 022 mm)
914 x 2 170 mm; 1 014 x 2 170 mm; 1 114 x 2 170 mm (výška křídla 2 122 mm)

**POVRCHOVÁ
ÚPRAVA KŘÍDLA**

Povrch hladký stříkaný, dýhovaný, pokrytý laminátem CPL s tloušťkou od 0,2 do 0,7 mm, laminátem HPL s tloušťkou od 0,7 do 1,0 mm nebo fólií s imitací dřeva.
K dispozici jsou ploché dekorativní prvky, zhotovené z ozdobných profilových lišt, hliníkové dekory (po konzultaci s obchodním oddělením).

ZÁRUBŇ

Kovová zárubeň na zazdění vyrobená z plechu o tloušťce 2 mm v základním nátěru pro dodatečné natření.

**PŘÍSLUŠENSTVÍ
A VYBAVENÍ**

Standardní vybavení dveří B-30:
- kovová zárubeň na zazdění vyrobená z plechu o tloušťce 2 mm v základním nátěru pro dodatečné natření
- lištový zámek (rozetč 72 mm) se čtyřbodovým zamykáním
- nastavitelné čepové panty 3D - 3 ks
- trny proti vysazení - 5 ks
- padací těsnění
- sada vložek třídy 6
- kování: klika - koule GARDA s horní rozetou, saténový chrom

Doplňkové vybavení B-30:
- povrch SILKSTONE CPL
- kukátko
- dubový práh
- klika a rozeta GARDA v povrchové úpravě inox
- samozavírač s horní montáží GEZE TS 2000

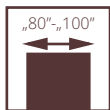

dveře B-30, VERZE W0, jednostranně nastavitelná zárubeň

B-30/C-30 S PEVNOU DŘEVĚNOU ZÁRUBNÍ

UPOZORNĚNÍ! Z důvodu splnění podmínek pro požární odolnost dveří musí být použit dveřní zavírač, který splňuje požadavky normy PN-EN 1154:1999/ A1:2004/AC:2010, dveřní kliky, které splňují požadavky normy PN-EN 1906:2012 (min. třída B z hlediska požární odolnosti a min. třída 3 z hlediska odolnosti proti vloupání), cylindrické vložky, které splňují požadavky normy PN-EN 1303:2015 (min. třída 4 z hlediska odolnosti související s klíčem, min. třída 1 z hlediska odolnosti proti napadení a třída 1 z hlediska požární odolnosti).

Vnitřní vchodové dveře z chodeb nebo schodišť např. do bytů v bytových domech nebo do místností ve veřejných budovách. Křídlo je zhotoveno z dřevěného rámu obloženého dvěma HDF deskami. Výplň tvoří speciální konstrukce POL-SKONE. Tloušťka křídla je 56 mm.

Odolnost proti vloupání

POL-SKONE B-30 - třída RC3 nebo PN-EN 1627:2012
POL-SKONE C-30 - třída RC3 nebo PN-EN 1627:2012
- třída C nebo PN-B-92270:1990

Kouřotěsnost - třída Sa, S₂₀₀

Požární odolnost - třída EI₃₀

Zvuková neprůzvučnost - D1-35, D2-35, R_w=37 dB

4. třída mechanické odolnosti dle normy PN-EN 1192:2001

POL-SKONE B-30: český trh 204/C5/2020/010-043163
slovenský trh SK01-ZSV-0386

POL-SKONE C-30: ITB-KOT-2018/0713 vydání 1
národní certifikát o užitečných vlastnostech číslo: 020-UWB-2728/W



dveře B-30, vzor W0, zárubeň pevná dřevěná



EURO aktuální cena



CZK aktuální cena



VZOR	W00
ECO TOP	
HIGH TOP	
LAMISTONE CPL	
UNI MAT PLUS	
SILKSTONE	
LAMINOVANÉ CPL 0,2 MM	
STŘÍKANÉ (RAL 9003)*	
STŘÍKANÉ - béžová, šedá	
DÝHOVANÉ SKUPINA A	
DÝHOVANÉ SKUPINA B	
DÝHOVANÉ SKUPINA C	
SILKWOOD	

*standardní odstín křidel a dřevěných zárubní - bílá RAL 9003.

VZOR	W00
ECO TOP	
HIGH TOP	
LAMISTONE CPL	
UNI MAT PLUS	
SILKSTONE	
LAMINOVANÉ CPL 0,2 MM	
STŘÍKANÉ (RAL 9003)*	
STŘÍKANÉ - béžová, šedá	
DÝHOVANÉ SKUPINA A	
DÝHOVANÉ SKUPINA B	
DÝHOVANÉ SKUPINA C	
SILKWOOD	

příplatek k základní bílé barvě (RAL 9003) podle barevných skupin RAL, NCS (str. 104)

Skupina I Skupina II Skupina III Skupina IV Skupina V

příplatek za CPL 0,5 mm, CPL 0,7 mm u dveří s povrchem CPL

CPL 0,5 mm („60“ - „90“) CPL 0,7 mm („60“ - „90“) CPL 0,5 mm („90+“ - „110“) CPL 0,7 mm („90+“ - „110“)



dubový práh



lištový zámek, klika



horní rozeta



pant



trny proti vysazení



lištový zámek

ROZMĚRY DVEŘÍ

Dřevěná zárubeň pevná nebo nastavitelná:
 1012x2075 mm, 980x2075 mm, 880x2075 mm,
 1012x2000 mm, 980x2000 mm, 880x2000 mm,
 1012x1950 mm, 980x1950 mm, 880x1950 mm
 max. šířka 1112 mm, max. výška 2175 mm (dveře C-30 nad šířku
 1012 mm nebo výšku 2075 mm nevyhovují parametru kouřotěsnosti)

ŠÍŘKA VSTUPU!

Šířka dveří „90 plus“ - 1032x2075 mm umožňuje získat průchozí světlost min. 900 mm při otevření křídla pod úhlem 90°.

POVRCHOVÁ ÚPRAVA KŘÍDLA

Povrch hladký stříkaný, dýhovaný, pokrytý laminátem CPL s tloušťkou od 0,2 do 0,7 mm, laminátem HPL s tloušťkou od 0,7 do 1,0 mm nebo fólií s imitací dřeva.

K dispozici jsou ploché dekorativní prvky, zhotovené z ozdobných profilových lišt, hliníkové dekory (po konzultaci s obchodním oddělením).

ZÁRUBEŇ

Zárubeň stříkaná, dýhovaná, krytá laminátem CPL 0,15 mm nebo potažená fólií podle barevného provedení křídla.

Dřevěná pevná borovicová - volitelně s krycími lištami s oblou hranou.

Dřevěná nastavitelná s rozšiřovacími panely, rohovými obložkovými lištami a krycí lištou. Volitelně: boční lišta o šíři 210 mm a tl. 16 mm (vertikální prvky) - str. 48 a 111.

PŘÍSLUŠENSTVÍ A VYBAVENÍ

Standardní vybavení dveře B-30:

- čepové panty seřiditelné ve 3 směrech značky OTLAV
- lištový zámek značky LOB se čtyřbodovým zamykáním (2 závory, 2 háky) na cylindrickou vložku s roztečí 72 mm
- trny proti vysazení - 5 ks
- dubový práh vysoký 20 mm

Standardní vybavení dveře C-30:

- čepové panty seřiditelné ve 3 směrech značky OTLAV
- lištový zámek značky LOB s pětibodovým zamykáním (2 závory, 3 háky) na cylindrickou vložku s roztečí 72 mm
- komplet vložek třídy 6
- klika a horní rozeta GARDA se zabezpečením vložky - barva inox
- trny proti vysazení - 5 ks
- dubový práh s ochrannou hliníkovou lištou pro nadměrný provoz

Doplňkové vybavení B-30:

- hliníkové dekory
- samozavírač s horní montáží nebo skrytý, elektromagnetický spínač značky DORMAKABA, magnet (zápustný)
- klika GARDA v povrchové úpravě inox -
- rozeta GARDA v barvě inox -
- komplet vložek třídy 6 v barvě niki-mat - od
- klika GARDA v černé barvě -
- povrch SILKSTONE CPL

- horní rozeta GARDA v černé barvě -
- komplet vložek třídy 6 v černé barvě - od
- šířka 1112 mm
- výška 2175 mm

Doplňkové vybavení C-30:

- samozavírač s horní montáží nebo skrytý, elektromagnetický spínač značky DORMAKABA, magnet (zápustný),
- hliníkové dekory, nové vzory - str. 67
- změna barvy klíky GARDA na černou barvu -
- změna barvy horní rozety GARDA na černou barvu -
- změna barvy vložky třídy 6 na černou barvu -
- šířka 1112 mm
- výška 2175 mm
- změna barvy dubového prahu standard na černou, šedou nebo hnědou barvu - (str. 93)
- změna barvy hrany na barvu šedou, grafit nebo černou -
- kukátko panoramatické - nerezová ocel ; mosaz, antracit, černý mat

* příplatek ke standardní výšce dveří

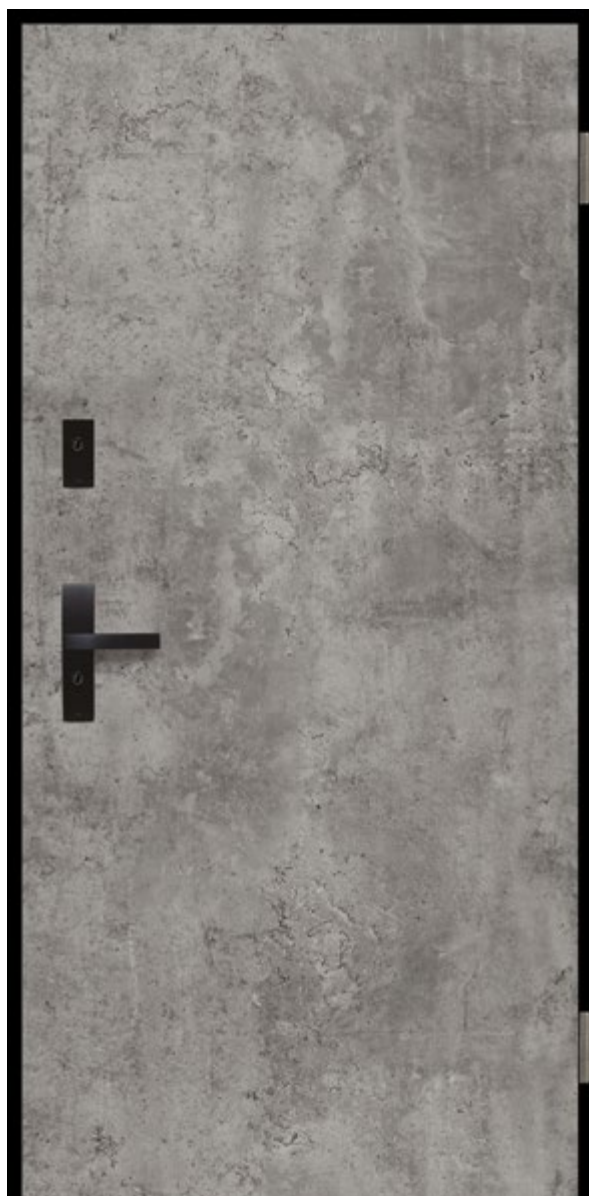
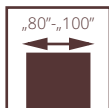

dveře RC4, vzor 00, pevná kovová zárubeň

BEZPEČNOSTNÍ POL-SKONE RC4

Vnitřní vchodové dveře z chodeb nebo schodišť např. do bytů v bytových domech nebo do místností v budovách občanské výstavby. Otvírání dovnitř i ven z místnosti.

Konstrukce křídla se skládá z **dřevěného rámu** obloženého dvěma HDF deskami. Výplň tvoří speciální konstrukce (vystužená ocelovými profily) POL-SKONE.

Tloušťka křídla 50 mm.

Zárubeň pevná kovová z plechu DC01 o tloušťce 1,5 mm, práh z nerezové oceli o tloušťce 1,5 mm.

Odolnost proti vloupání: třída RC4 nebo PN-EN 1627:2012 nebo **třída C** nebo PN-B-92270:1990

Zvuková neprůzvučnost: $R_w = 37$ dB, $D_1 = 35$, $D_2 = 30$

Mechanická odolnost: třída 4 nebo PN-EN 1192:2001

Mechanická trvanlivost: třída 5 nebo PN-EN 12400:2004

ITB-KOT-2019/0804 vydání 2



lišťový zámek



lišťový zámek



pant

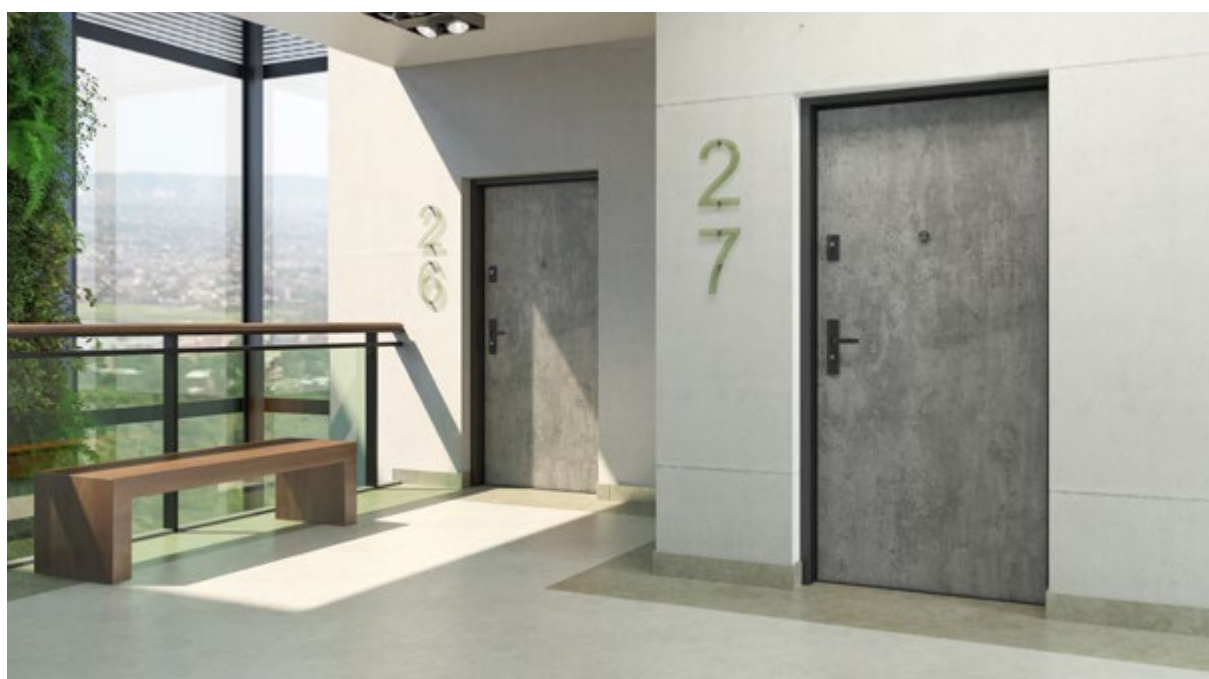

dveře RC4, vzor 00, pevná kovová zárubeň



EURO aktuální cena



CZK aktuální cena

RC4

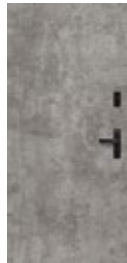

CENA KŘÍDLA

plné 00

ECO TOP

UNI MAT PLUS

HIGH TOP

LAMINOVANÉ CPL 0,2 mm

LAMISTONE CPL

SILKSTONE

STŘÍKANÉ (RAL 9003)*

DÝHOVANÉ SKUPINA A

DÝHOVANÉ SKUPINA B

DÝHOVANÉ SKUPINA C

SILKWOOD

Zárubeň kovová pevná RC4 plech
DC01 síla 1,5 mm

Práh z nerezové oceli o síle 1,5 mm

Cena křídla zahrnuje **vložku a kliku**. Uvedené technické parametry platí pro sestavu v provedení křídlo, kovový rám a práh z nerezové oceli. **Pro splnění národního technického osvědčení je nutné zakoupit celou sadu dveří, tj. křídlo, kovový rám a práh z nerezové oceli.**

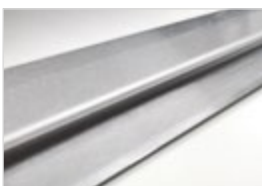

práh z nerezové oceli

ZÁRUBEŇ PEVNÁ KOVOVÁ

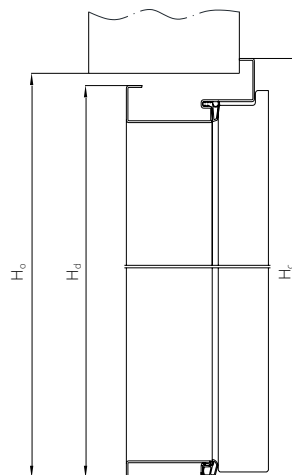
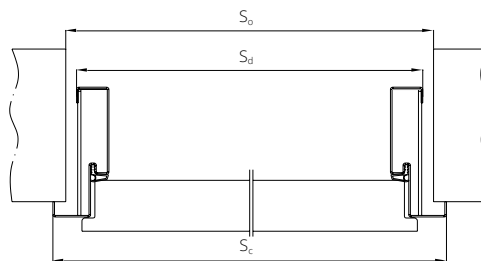

	šířka (mm)			výška (mm)		
	Sc	Sd	So	Hc	Hd	Ho
„80“	904	860	880	1966	1944	1954
„90“	1004	960	980	2066	2044	2054
„90 Plus“	1024	980	1000	2166	2144	2154
„100“	1104	1060	1080			

Barevné provedení kovových zárubní (str. 74)

*příplatek k základní bílé barvě (RAL 9003) podle barevných skupin RAL, NCS (str. 104)

Skupina I	Skupina II	Skupina III	Skupina IV	Skupina V

ROZMĚRY DVEŘÍ

Dveře s kovovou zárubní:
904x2066 mm, 1004x2066 mm, 1104x2066 mm
možnost vyrobení dveří v nestandardních výškách,
max. rozměr 1104x2166 mm.

ŠÍŘKA VSTUPU
Verze „90 Plus“ (šířka dveří umožňuje získat průchozí světlost min. 900 mm při otevření křídla pod úhlem 90 stupňů) 1024x2066 mm

POVRCHOVÁ ÚPRAVA KŘÍDLA

Povrch hladký stříkaný, dýhovaný, pokrytý laminátem CPL s tloušťkou od 0,2 do 0,7 mm, laminátem HPL s tloušťkou od 0,7 do 1,0 mm nebo fólií s imitací dřeva. K dispozici jsou dekorativní lišty.

ZÁRUBEŇ

Pevná kovová zhotovená z plechu DC01 o síle 1,5 mm stříkaná práškovou bílou barvou (RAL 9016 a RAL 9003),

šedou (RAL 7047), hnědou (RAL 8014), béžovou (RAL 1001), grafitovou (RAL 7024), černou (RAL 9005).

PŘÍSLUŠENSTVÍ A VYBAVENÍ

Standardní vybavení kompletu
- lištový zámek s pětibodovým zamykáním
- objektové panty, úhlově nastavitelné 3D - 2 ks
- trny proti vysazení - 5 ks
- komplet vložek třídy 6 v barvě nikl-mat
- klika a rozeta TORONTO značky Axa - barva stříbrná
- zárubeň pevná kovová zhotovená z plechu DC01 o síle 1,5 mm

- práh z nerezové oceli o tloušťce 1,5 mm -
- nelze použít skrytý samozavírač

Doplňkové vybavení

- povrch SILKSTONE CPL 0,5 mm
- příplatek za laminát CPL 0,5 mm*:
šíře „80“-„90“ - ; šíře „90+“,-„100“ -
- příplatek za laminát CPL 0,7 mm*:
šíře „80“-„90“ - ; šíře „90+“,-„100“ -

- příplatek za šířku 1104 mm
- příplatek za výšku 2166 mm
- změna barvy kliky TORONTO na černou barvu -
- změna barvy horní rozety TORONTO na černou barvu -
- změna barvy vložky třídy 6 na černou barvu - od
- dveřní zavírač, magnet (zápustný) - str. 91-94.
- změna barvy hrany na barvu šedou, grafit nebo černou -
- kukátko panoramatické - nerezová ocel ; mosaz, antracit, černý mat

* příplatek ke standardní výšce dveří dveře

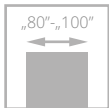

dveře RC4 EI30, vzor 00, zárubeň pevná kovová

RC4 EI30

POZOR! Pro splnění podmínek požární odolnosti by měl být použit dveřní zavírač splňující požadavky normy PN-EN 1154:1999/A1:2004/AC:2010.

Vnitřní vchodové dveře z chodeb nebo schodišť např. do bytů v bytových domech nebo do místností ve veřejných budovách. Křídlo je zhotoveno z dřevěného rámu obloženého dvěma HDF deskami. Výplň křídla tvoří speciální konstrukce POL-SKONE, založená na masivním dřevěném rámu vyztuženém dřevotřískovou deskou s ocelovými profily. Tloušťka křídla 50 mm.

Pevná kovová zárubeň je z plechu DC01 o tloušťce 1,5 mm. Práh je z nerezové oceli o tloušťce 1,5 mm.

Odolnost proti vloupání: třída RC4 nebo PN-EN 1627:2012
nebo **třída C** nebo PN-B-92270:1990
Požární odolnost - třída EI,30
Zvuková neprůzvučnost: **Rw= 37 dB, D₁-35, D₂-30**
Mechanická odolnost: **třída 4** nebo PN-EN 1192:2001
Mechanická trvanlivost: **třída 5** nebo PN-EN 16034: 2014
ITB-KOT-2019/0804 vydání 2
národní certifikát o užitečných vlastnostech číslo: **020-UWB-2815/W**



lišťový zámek



lišťový zámek

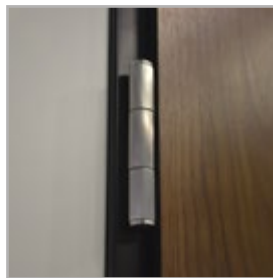

pant



dveře RC4 EI30, vzor 00, zárubeň pevná kovová



EURO aktuální cena



CZK aktuální cena



ZÁRUBEŇ PEVNÁ KOVOVÁ

	šířka (mm)		
	Sc	Sd	So
„80“	904	860	880
„90“	1004	960	980
„90 Plus“	1024	980	1000
„100“	1104	1060	1080

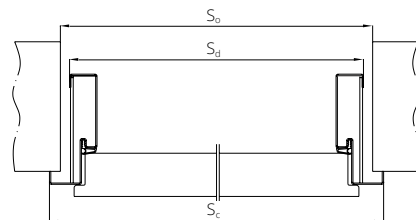

	výška (mm)		
	Hc	Hd	Ho
	1966	1944	1954
	2066	2044	2054
	2166	2144	2154

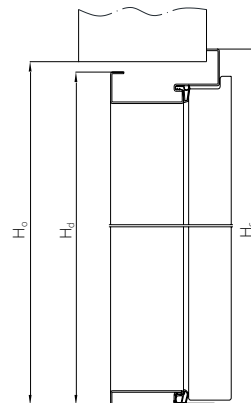

CENA KŘÍDLA

plné 00

ECO TOP

UNI MAT PLUS

HIGH TOP

LAMINOVANÉ CPL 0,2 MM

LAMISTONE CPL

SILKSTONE

STŘÍKANÉ (RAL 9003)*

DÝHOVANÉ SKUPINA A

DÝHOVANÉ SKUPINA B

DÝHOVANÉ SKUPINA C

SILKWOOD

Cena křídla zahrnuje **vložku a kliku**. Uvedené technické parametry platí pro sestavu v provedení křídlo, kovový rám a práh z nerezové oceli. **Pro splnění národního technického osvědčení je nutné zakoupit celou sadu dveří, tj. křídlo, kovový rám a práh z nerezové oceli.**

*příplatek k základní bílé barvě (RAL 9003) podle barevných skupin RAL, NCS (str. 104)

Skupina I Skupina II Skupina III Skupina IV Skupina V

příplatek za CPL 0,5 mm, CPL 0,7 mm u dveří s povrchem CPL*

CPL 0,5 mm („60“ - „90“)	CPL 0,7 mm („60“ - „90“)	CPL 0,5 mm („90+“ - „110“)	CPL 0,7 mm („90+“ - „110“)

* příplatek ke standardní výšce dveří dveře

ROZMĚRY DVEŘÍ

Dveře s kovovou zárubní:

904x2066 mm, 1004x2066 mm, 1104x2066 mm
max. šířka 1104 mm, max. výška 2166 mm,
možnost výroby dveří v nestandardních výškách.

ŠÍŘKA VSTUPU

Šířka 90 Plus - 1024x2066 mm.

Šířka dveří 1024 mm umožňuje získat průchozí světlost min. 900 mm při otevření křídla o 90°.

POVRCHOVÁ ÚPRAVA KŘÍDLA

Povrch hladký stříkaný, dýhovaný, pokrytý laminátem CPL s tloušťkou od 0,2 do 0,7 mm, laminátem HPL s tloušťkou od 0,7 do 1,0 mm nebo fólií s imitací dřeva.

K dispozici jsou ploché dekorativní prvky, zhotovené z ozdobných profilových lišt, hliníkové dekory (po konzultaci s obchodním oddělením).

ZÁRUBEŇ

Pevná kovová zhotovená z plechu DC01 o síle 1,5 mm stříkaná práškovou bílou barvou (RAL 9016 a RAL 9003), šedou (RAL 7047), hnědou (RAL 8014), béžovou (RAL 1001), grafitovou (RAL 7024), černou (RAL 9005).

Po konzultaci s obchodním oddělením lze zárubně lakovat v nestandardních odstínech podle vzorníku RAL nebo NCS.

PŘÍSLUŠENSTVÍ A VYBAVENÍ

Standardní vybavení:

- lištový zámek s pětibodovým zamykáním
- objektové panty, úhlové nastavitelné 3D - 3 ks
- trny proti vysazení - 5 ks
- klika a rozeta Toronto značky Axa - barva stříbrná
- komplet vložek třídy 6 v barvě nikl-mat
- nehořlavé těsnění
- zárubeň pevná kovová zhotovená z plechu DC01 o síle 1,5 mm -
- práh z nerezové oceli o tloušťce 1,5 mm -
- nelze použít skryté samozavírač

UPOZORNĚNÍ! Z důvodu splnění podmínek pro požární odolnost dveří musí být použit dveřní zavírač, který splňuje požadavky normy PN-EN 1154:1999/A1:2004/AC:2010

Doplňkové vybavení:

- povrch SILKSTONE CPL 0,5 mm

- příplatek za laminát CPL 0,5 mm*: šíře „80“-„90“ - ; šíře „90+“-„100“ -
- příplatek za laminát CPL 0,7 mm*: šíře „80“-„90“ - ; šíře „90+“-„100“ -
- dekory, dveřní zavírač, magnet (zápustný)
- přídržný magnet EMC 600 ALH -
- kukátko panoramatické - nerezová ocel ; mosaz, antracit, černý mat
- změna barvy kliky TORONTO na černou barvu -
- změna barvy horní rozety TORONTO na černou barvu -
- změna barvy vložky třídy 6 na černou barvu - od
- hrana křídla v černé barvě, šedé nebo grafit -
- zavírač dveří s ramínkem, nebo s kluznou lištou - str. 91

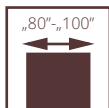

dveře RC3, vzor W0, zárubeň pevná dřevěná

BEZPEČNOSTNÍ POL-SKONE RC3

UPOZORNĚNÍ! Proto, aby dveře splňovaly bezpečnostní parametry, musejí dveřní kliky splňovat minimálně 3. bezpečnostní třídu a cylindrické vložky minimálně 4. třídu bezpečnosti související s klíčem a minimálně 1. třídu odolnosti proti útoku podle normy PN-EN 1303:2015.

Vnitřní vchodové dveře z chodeb nebo schodišť např. do bytů v bytových domech nebo do místností v budovách občanské výstavby.

Konstrukce křídla se skládá z dřevěného rámu obloženého dvěma HDF deskami. Výplň tvoří speciální konstrukce POL-SKONE. Tloušťka křídla 50 mm.

- Odolnost proti vloupání **třída RC3** nebo PN-EN 1627:2012
- Zvuková neprůzvučnost - **D1-30, D2-30, Rw=32 dB**
- **4 třída mechanické odolnosti** PN-EN 1192:2001
- **ITB -KOT-2018/0713 vydání 1**



dveře RC3, vzor W0, zárubeň dřevěná pevná



EURO aktuální cena



CZK aktuální cena

RC3



VZOR dveře RC3 s dřevěnou zárubní

- ECO TOP
- UNI MAT PLUS
- HIGH TOP
- LAMINOVANÉ CPL 0,2 MM
- LAMISTONE CPL
- SILKSTONE
- STŘÍKANÉ (RAL 9003)*
- DÝHOVANÉ SKUPINA A
- DÝHOVANÉ SKUPINA B
- DÝHOVANÉ SKUPINA C
- SILKWOOD

*příplatek k základní bílé barvě (RAL 9003) podle barevných skupin RAL, NCS (str. 104)

Skupina I	Skupina II	Skupina III	Skupina IV	Skupina V
-----------	------------	-------------	------------	-----------



dubový práh



klika



horní rozeta



pant

ROZMĚRY DVEŘÍ Zárubeň dřevěná pevná nebo nastavitelná:
 1012x2075 mm, 980x2075 mm, 880x2075 mm,
 1012x2000 mm, 980x2000 mm, 880x2000 mm,
 1012x1950 mm, 980x1950 mm, 880x1950 mm.
 max. šířka dveří „100“ 1112 mm, max. výška 2175 mm

ŠÍŘKA VSTUPU
šířka dveří "90 Plus" - 1032 mm.
Šířka dveří 1032 mm umožňuje získat průchozí světlost min. 900 mm při otevření křídla pod úhlem 90°.

POVRCHOVÁ ÚPRAVA KŘÍDLA Povrch hladký stříkaný, dýhovaný, pokrytý laminátem CPL s tloušťkou od 0,2 do 0,7 mm, laminátem HPL s tloušťkou od 0,7 do 1,0 mm nebo fólií s imitací dřeva. K dispozici jsou ploché dekorativní prvky, zhotovené z ozdobných profilových lišt, hliníkové dekory (po konzultaci s obchodním oddělením).

ZÁRUBEŇ Zárubeň stříkaná, dýhovaná, krytá laminátem CPL 0,15 mm nebo potažená fólií podle barevného provedení křídla.

Dřevěná pevná borovicová - volitelně s krycími lištami s oblou hranou.

Dřevěná nastavitelná s rozšiřovacími panely, rohovými obložkovými lištami a krycí lištou.

Volitelně: boční lišta o šířce 210 mm a tloušťce 16 mm (vertikální prvky) - str. 48 a 111.

PŘÍSLUŠENSTVÍ A VYBAVENÍ **Standardní vybavení:**
 - 4 čepové panty seřiditelné ve 3 směrech značky OTLAV
 - lištový zámek značky FUHR s čtyřbodovým zamykáním (2 závory, 2 háky) na cylindrickou vložku s roztečí 92 mm
 - trny proti vysazení - 5 ks
 - dubový práh s ochrannou hliníkovou lištou proti nadměrnému provozu

Doplňkové vybavení:
 - povrch SILKSTONE CPL 0,5 mm
 - příplatek za laminát CPL 0,5 mm*:
 šíře „80“-„90“ - ; šíře „90+“,-„100“ -
 - příplatek za laminát CPL 0,7 mm*:
 šíře „80“-„90“ - ; šíře „90+“,-„100“ -
 - dekory, samozavírač s horní montáží nebo skrytý, elektromagnetický spínač značky DORMAKABA, magnet (zápustný) - str. 91-94.

- změna dubového prahu za práh z nerezové oceli -
- hliníkové dekory, nové vzory - str. 67
- klika GARDA v povrchové úpravě inox -
- rozeta GARDA v barvě inox -
- komplet vložek třídy 6 v barvě nikl-mat - od
- klika GARDA v černé barvě -
- horní rozeta GARDA v černé barvě -
- komplet vložek třídy 6 v černé barvě - od
- šířka dveří „100“ 1112 mm
- výška 2175 mm
- změna barvy dubového prahu standard na černou, šedou nebo hnědou barvu - (str. 93)
- změna barvy hrany na barvu šedou, grafit nebo černou -
- kukátko panoramatické - nerezová ocel ; mosaz, antracit, černý mat

* příplatek ke standardní výšce dveří dveře

BEZPEČNOSTNÍ POL-SKONE

RC3 INVEST SR 37dB

UPOZORNĚNÍ! Proto, aby dveře splňovaly bezpečnostní parametry, musejí dveřní kliky splňovat minimálně 3. bezpečnostní třídu a cylindrické vložky minimálně 4. třídu bezpečnosti související s klíčem a minimálně 1. třídu odolnosti proti útoku podle normy PN-EN 1303:2015

Vnitřní vchodové dveře z chodeb nebo schodišť např. do bytů v bytových domech nebo do místností v budovách občanské výstavby.
Konstrukce křídla se skládá z dřevěného rámu obloženého dvěma HDF deskami. Výplň tvoří speciální konstrukce POL-SKONE. Tloušťka křídla 58 mm.
(RC3 INVEST SR 37dB)

RC3 INVEST SR 37dB

- Odolnost proti vloupání třída RC3 nebo PN-EN 1627:2021
- Zvuková neprůzvučnost - D1-30, D2-30, Rw=37 dB
- 4 třída mechanické odolnosti nebo PN-EN 1192:2001
- Mechanická trvanlivost: třída 5 nebo PN-EN 12400:2004
- Vyrobeno v souladu s PN-EN 14351-2:2018

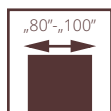

dveře RC3 INVEST 37dB, vzor W0, zárubeň pevná kovová



dveře RC3 INVEST SR 37dB, vzor W0, zárubeň pevná kovová



EURO aktuální cena



CZK aktuální cena

RC3 INVEST SR37dB



ZÁRUBEŇ PEVNÁ KOVOVÁ RC3 INVEST

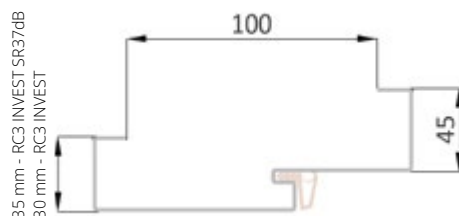

UPOZORNĚNÍ: NOVÁ ŠÍŘE LÍSTY

Pro dveře RC3 s kovovou zárubní je možné objednat kovovou zárubeň s elektrickým averzním zámekem BIRA ES 1 (symetrickým) - str. 91.

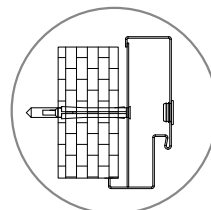

otvor pro upevnění kotvy ve středu profilu na čele zárubně

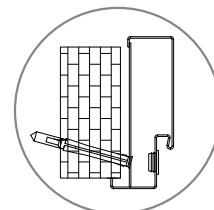

upevňovací otvor pro kotvu ve fálcu zárubně

VZOR	dveře RC3 INVEST 37dB s kovovou zárubní
ECO TOP	
UNI MAT PLUS	
HIGH TOP	
LAMINOVANÉ CPL 0,2 MM	
LAMISTONE CPL	
SILKSTONE	
STRÍKANÉ (RAL 9003)*	
DÝHOVANÉ SKUPINA A	
DÝHOVANÉ SKUPINA B	
DÝHOVANÉ SKUPINA C,D	
SILKWOOD	

Barevné provedení kovových zárubní (str. 74).

*příplatek k základnímu odstínu bílá (RAL 9003) pro křídla s kovovou zárubní i křídla pro skupiny odstínů RAL, NCS (str. 104)

Skupina I	Skupina II	Skupina III	Skupina IV	Skupina V
-----------	------------	-------------	------------	-----------

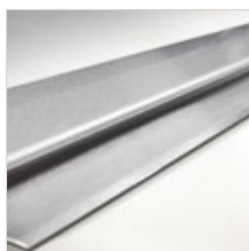

práh z nerezové oceli



klika



horní rozeta



pant RC3 INVEST

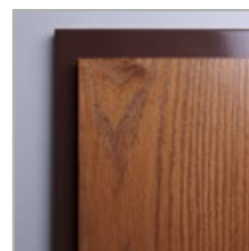

ocelová zárubeň

ROZMĚRY DVEŘÍ

RC3 INVEST 37dB
Zárubeň pevná kovová:
920x2080 mm, 1020x2080 mm
max. šířka dveří „100“ 1120 mm, max. výška 2180 mm

ŠÍŘKA VSTUPU

Šířka 90 Plus - 1040 mm.
Šířka dveří 1040 mm umožňuje získat průchozí světlost min. 900 mm při otevření křídla o 90°.

POVRCHOVÁ ÚPRAVA KŘÍDLA

Povrch hladký stríkaný, dýhovaný, pokrytý laminátem CPL s tloušťkou od 0,2 do 0,7 mm, laminátem HPL s tloušťkou od 0,7 do 1,0 mm nebo fólií s imitací dřeva.
K dispozici jsou ploché dekorativní prvky, zhotovené z ozdobných profilových lišt, hliníkové dekory (po konzultaci s obchodním oddělením).

ZÁRUBEŇ

Pevná kovová zhotovená z plechu DC01 o síle 1,5 mm stríkaná práškovou bílou barvou (RAL 9016 a RAL 9003), šedou (RAL 7047), hnědou (RAL 8014), béžovou (RAL 1001), grafitovou (RAL 7024),

černou (RAL 9005). Po konzultaci s obchodním oddělením lze zárubeň lakovat v nestandardních odstínech podle vzorníku RAL nebo NCS.

PŘÍSLUŠENSTVÍ A VYBAVENÍ

Standardní vybavení RC3 INVEST 37dB:

- ocelová zárubeň RC3 INVEST
- práh z nerezové oceli s těsněním
- trny proti vysazení - 4 ks
- nastavitelné čepové panty 3D - 2 ks
- lištový zámek zapuštěný s čtyřbodovým zamykáním (2 závory, 2 háky), rozteč 92 mm, barva stříbrná

Doplňkové vybavení:

- povrch SILKSTONE CPL 0,5 mm
- příplatek za laminát CPL 0,5 mm*: šíře „80“-„90“ - ; šíře „90+“,-„100“ -
- příplatek za laminát CPL 0,7 mm*: šíře „80“-„90“ - ; šíře „90+“,-„100“ -
- dekory, samozavírač s horní montáží nebo skrytý, elektromagnetický spínač značky DORMAKABA, magnet (zapustný) - str. 91-94.
- zpevnění kovové zárubně RC3 INVEST pro elektrozámek averzní BIRA ES 1 - + příplatek za elektrozámek - str. 92
- hliníkové dekory, nové vzory - str. 67

- změna barvy kliky GARDA na černou barvu -
- změna barvy horní rozety GARDA na černou barvu -
- změna barvy vložky třídy 6 na černou barvu -
- šířka dveří „100“
- vyšší dveře o 100 mm
- změna barvy hrany na barvu šedou, grafit nebo černou -
- klikka GARDA v povrchové úpravě inox (dveře RC3 INVEST 37dB) -
- rozeta GARDA v barvě inox (dveře RC3 INVEST 37dB) -
- komplet vložek v barvě inox (dveře RC3 INVEST 37dB) - od

* příplatek ke standardní výšce dveří dveře

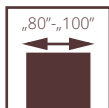

dveře RC3 INVEST, vzor W0, zárubeň pevná kovová

BEZPEČNOSTNÍ POL-SKONE RC3 INVEST

UPOZORNĚNÍ! Proto, aby dveře splňovaly bezpečnostní parametry, musejí dveřní kliky splňovat minimálně 3. bezpečnostní třídu a cylindrické vložky minimálně 4. třídu bezpečnosti související s klíčem a minimálně 1. třídu odolnosti proti útoku podle normy PN-EN 1303:2015.

Vnitřní vchodové dveře z chodeb nebo schodišť např. do bytů v bytových domech nebo do místností v budovách občanské výstavby.

Konstrukce křídla se skládá z dřevěného rámu obloženého dvěma HDF deskami. Výplň tvoří speciální konstrukce POL-SKONE. Tloušťka křídla 50 mm.

RC3 INVEST

- Odolnost proti vloupání **třída RC3** nebo PN-EN 1627:2012
- Zvuková neprůzvučnost - **D1-30, D2-30, Rw=32 dB**
- **4 třída** mechanické odolnosti PN-EN 1192:2001
- **ITB -KOT-2018/0713 vydání 1**

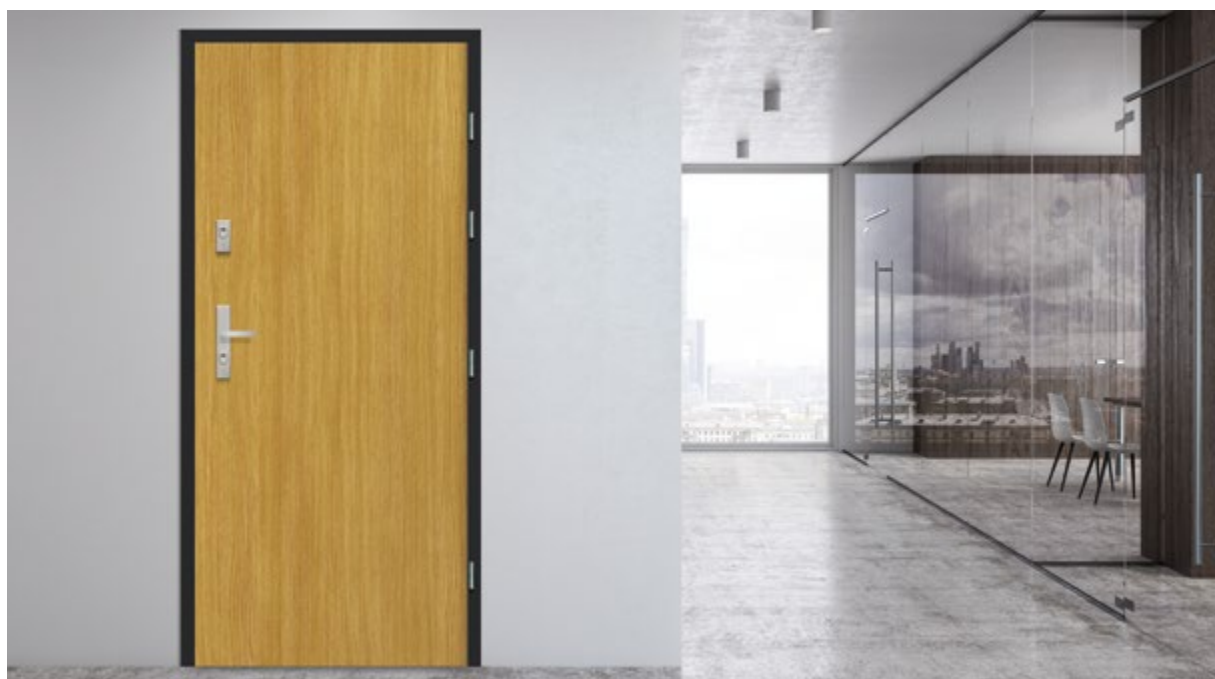

dveře RC3 INVEST, vzor W0, zárubeň pevná kovová



EURO aktuální cena



CZK aktuální cena

RC3 INVEST



ZÁRUBEŇ PEVNÁ KOVOVÁ RC3 INVEST

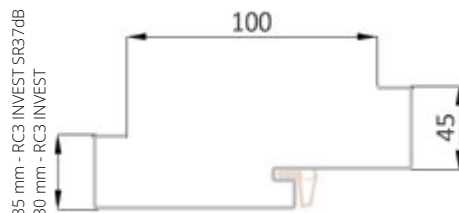

UPOZORNĚNÍ: NOVÁ
ŠÍŘELIŠTÝ

Pro dveře RC3 s kovovou zárubní je možné objednat kovovou zárubeň s elektrickým averzním zámkem BIRA ES 1 (symetrickým) - str. 91.

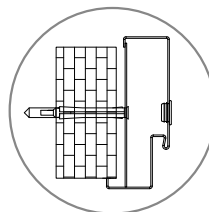

otvor pro upevnění kotvy
ve středu profilu na čele
zárubně

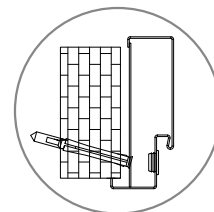

upevňovací otvor pro kotvu
ve falcu zárubně

VZOR	dveře RC3 s kovovou zárubní
ECO TOP	
UNI MAT PLUS	
HIGH TOP	
LAMINOVANÉ CPL 0,2 MM	
LAMISTONE CPL	
SILKSTONE	
STŘÍKANÉ (RAL 9003)*	
DÝHOVANÉ SKUPINA A	
DÝHOVANÉ SKUPINA B	
DÝHOVANÉ SKUPINA C,D	
SILKWOOD	

Barevné provedení kovových zárubní (str. 74).

*příplatek k základnímu odstínu bílá (RAL 9003) pro křídla s kovovou zárubní i křídla pro skupiny odstínů RAL, NCS (str. 104)

Skupina I	Skupina II	Skupina III	Skupina IV	Skupina V
-----------	------------	-------------	------------	-----------

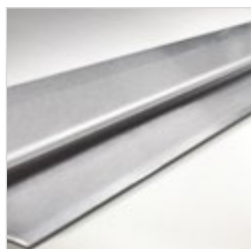

práh z nerezové oceli



klika



horní rozeta



pant RC3 INVEST

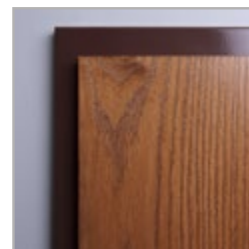

ocelová zárubeň

ROZMĚRY DVEŘÍ

RC3 INVEST

Zárubeň pevná kovová:

924x2077 mm, 1024x2077 mm

max. šířka dveří „100“ 1124 mm, max. výška 2177 mm

ŠÍŘKA VSTUPU

Šířka 90 Plus - 1044 mm.

Šířka dveří 1044 mm umožňuje získat průchozí světlost min. 900 mm při otevření křídla o 90°.

POVRCHOVÁ ÚPRAVA KŘÍDLA

Povrch hladký stříkaný, dýhovaný, pokrytý laminátem CPL s tloušťkou od 0,2 do 0,7 mm, laminátem HPL s tloušťkou od 0,7 do 1,0 mm nebo fólií s imitací dřeva.

K dispozici jsou ploché dekorativní prvky, zhotovené z ozdobných profilových lišt, hliníkové dekory (po konzultaci s obchodním oddělením).

ZÁRUBEŇ

Pevná kovová zhotovená z plechu DC01 o síle 1,5 mm stříkaná práškovou bílou barvou (RAL 9016 a RAL 9003), šedou (RAL 7047), hnědou (RAL 8014), béžovou (RAL 1001), grafitovou (RAL 7024),

černou (RAL 9005). Po konzultaci s obchodním oddělením lze zárubeň lakovat v nestandardních odstínech podle vzorníku RAL nebo NCS.

PŘÍSLUŠENSTVÍ A VYBAVENÍ

Standardní vybavení RC3 INVEST:

- ocelová zárubeň RC3 INVEST
- práh z nerezové oceli
- lištový zámek zapuštěný s čtyřbodovým zamykáním (2 závory, 2 háky), rozteč 92 mm, barva stříbrná
- čepové panty seřiditelné ve 3 směrech ve stříbrné barvě - 4 ks
- trny proti vysazení - 5 ks
- rozeta GARDA v barvě inox
- klika GARDA (rozteč 92 mm) v barvě inox
- komplet vložek třídy 6 v barvě nikl-mat

Doplňkové vybavení:

- povrch SILKSTONE CPL 0,5 mm
- příplatek za laminát CPL 0,5 mm*: šíře „80“-„90“ - ; šíře „90+“,-„100“ -
- příplatek za laminát CPL 0,7 mm*: šíře „80“-„90“ - ; šíře „90+“,-„100“ -
- dekory, samozavírač s horní montáží nebo skrytý, elektromagnetický spínač značky DORMAKABA, magnet (zápustný) - str. 91-94.

- zpevnění kovové zárubně RC3 INVEST pro elektrozámek averzní BIRA ES 1 - + příplatek za elektrozámek - str. 91
- hliníkové dekory, nové vzory - str. 67
- změna barvy kliky GARDA na černou barvu -
- změna barvy horní rozety GARDA na černou barvu -
- změna barvy vložky třídy 6 na černou barvu -
- šířka dveří „100“
- vyšší dveře o 100 mm
- změna barvy hrany na barvu šedou, grafit nebo černou -
- kukátko panoramatické - nerezová ocel ; mosaz, antracit, černý mat
- klika GARDA v povrchové úpravě inox (dveře RC3 INVEST 37dB) -
- rozeta GARDA v barvě inox (dveře RC3 INVEST 37dB) -
- komplet vložek v barvě inox (dveře RC3 INVEST 37dB) - od

* příplatek ke standardní výšce dveří

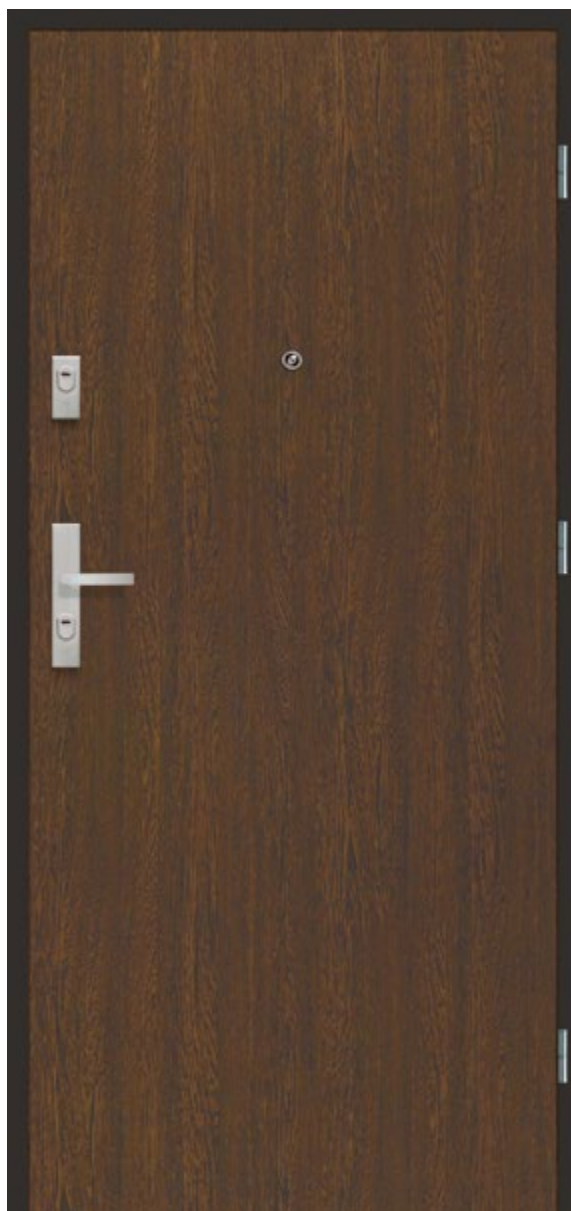

dveře CERBER PLUS RC2, vzor 00, zárubeň pevná kovová

BEZPEČNOSTNÍ POL-SKONE CERBER PLUS RC2

Vnitřní vchodové dveře z chodeb nebo schodišť např. do bytů v bytových domech nebo do místností v budovách občanské výstavby.

Dveře s dřevěnou zárubní pevnou, nastavitelnou nebo kovovou. Křídlo je vyrobeno z dřevěného rámu, který je obložen dvěma deskami HDF. Výplň tvoří děrovaná dřevotřísková, volitelně plná deska nebo speciální konstrukce POL-SKONE (verze 37 dB). Jmenovitá tloušťka křídla je 46 mm.

Zvuková neprůzvučnost:

třída D1 - 25, D2 - 25, **třída Rw=27 dB** (výplň tvoří děrovaná nebo plná dřevotřísková deska, dveře s prahem nebo padacím těsněním)

třída D1 - 30, D2 - 30, **třída Rw=37 dB** (výplň POL-SKONE, dveře s padacím těsněním)

třída D1 - 35, D2 - 30, **třída Rw=37 dB** (výplň POL-SKONE, dveře s prahem)

Odolnost proti vloupání: **třída RC2** nebo PN-EN 1627:2012

3 třída mechanické odolnosti PN-EN 1192:2001

ITB-KOT-2019/0742 vydání 1



dveře CERBER PLUS RC2, vzor 00, zárubeň dřevěná nastavitelná jednostronníe



EURO aktuální cena



CZK aktuální cena



NASTAVITELNÁ ZÁRUBEŇ PRO VCHODOVÉ DVEŘE - str. 111

VERZE	plné 00	37 dB 00
	s pevnou dřevěnou zárubní	s pevnou kovovou zárubní
	s pevnou dřevěnou zárubní	s pevnou kovovou zárubní

CENA DVEŘÍ = CENA KŘÍDLA
+
CENA ZÁRUBNĚ
+
CENA PRAHU

- ECO TOP
- UNI MAT PLUS
- HIGH TOP
- LAMINOVANÉ CPL 0,2 MM
- LAMISTONE CPL
- SILKSTONE
- STŘÍKANÉ (RAL 9003)*
- DÝHOVANÉ SKUPINA A
- DÝHOVANÉ SKUPINA B
- DÝHOVANÉ SKUPINA C
- SILKWOOD

Uvedené technické parametry platí pro sestavu v podobě křídla, kovové zárubně a prahu. Pro splnění podmínek národního technického posouzení je nutné zakoupit celou sadu dveří, tj. křídlo, zárubeň a prah.

*standardní odstín křídla a dřevěných zárubní - bílá RAL 9003.
Barevné provedení ocelových zárubní (str. 74)

příplatek k základní bílé barvě (RAL 9003)
podle barevných skupin vzorníku RAL, NCS (str. 104)

Skupina I	Skupina II	Skupina III	Skupina IV	Skupina V
-----------	------------	-------------	------------	-----------

ocelová zárubeň
dřevěný dubový prah



lišťový zámek



lišťový zámek



pant



dubový prah k dřevěné zárubni

ROZMĚRY DVEŘÍ

Dveře s dřevěnou pevnou nebo nastavitelnou zárubní :
895x2067 mm, 995x2067 mm, 895x2000 mm, 995x2000 mm,
895x1950 mm, 995x1950 mm
max. šířka 1095 mm, max. výška 2267 mm

Dveře s kovovou pevnou zárubní:
917x2078 mm, 1017x2078 mm, 917x2011 mm, 1017x2011 mm,
917x1961 mm, 1017x1961 mm
max. šířka 1117 mm, max. výška 2278 mm

ŠÍŘKA VSTUPU
Šířka 90 Plus - 1005x2067 mm.
Šířka dveří 1005 mm umožňuje získat průchozí světlost min. 900 mm při otevření křídla o 90°.

ŠÍŘKA VSTUPU
Šířka 90 Plus - 1027x2078 mm.
Šířka dveří 1027 mm umožňuje získat průchozí světlost min. 900 mm při otevření křídla o 90°.

POVRCHOVÁ ÚPRAVA KŘÍDLA

Povrch hladký stříkaný, dýhovaný, pokrytý laminátem CPL s tloušťkou od 0,2 do 0,7 mm, laminátem HPL s tloušťkou od 0,7 do 1,0 mm nebo fólií s imitací dřeva.
K dispozici jsou ploché dekorativní prvky, zhotovené z ozdobných profilových lišt, hliníkové dekory.

ZÁRUBEŇ

Zárubeň stříkaná, dýhovaná, krytá laminátem CPL 0,15 mm nebo potažená fólií podle barevného provedení křídla.
Dřevěná pevná borovicová - volitelně s krycími lištami s oblou hranou.

Dřevěná nastavitelná s rozšiřovacími panely, rohovými obložkovými lištami a krycí lištou.

Pevná kovová zhotovená z plechu DC01 o síle 1,5 mm stříkaná práškovou bílou barvou (RAL 9016 a RAL 9003), šedou (RAL 7047), hnědou (RAL 8014), béžovou (RAL 1001), grafitovou (RAL 7024), černou (RAL 9005). Po konzultaci s obchodním oddělením lze zárubeň lakovat v nestandardních odstínech podle vzorníku RAL nebo NCS.

PŘÍSLUŠENSTVÍ A VYBAVENÍ

Standardní vybavení
Dveře s dřevěnou zárubní (pevnou nebo nastavitelnou)
- panty čepové nastavitelné - 3 ks
- lišťový zámek s čtyřbodovým zamykáním
- vyztužené protiplechy zámku (netýká se dveří s kovovou zárubní)
- trny proti vysazení - 3 ks
- kukátko Ø 15
- dubový prah s ochrannou hliníkovou lištou proti nadměrnému provozu (do dřevěné zárubně)
- dubový prah (pro kovovou zárubeň)
Doplňkové vybavení
- výplň z plně dřevotřískové desky -
- dekory hliníkové - str. 67 (netýká se verze 37dB)
- komplet vložek min. třídy 4
- kliky i rozety min. třídy 2
- padací těsnění (bez prahu) -
- profilační prvky - str. 47
- krytky na panty (1 ks):
bílá/hnědá -, chrom/nikl matná -,

- změna dubového prahu za prah z nerezové oceli (platí pro ocelové zárubně) -
- klika GARDA v černé barvě -
- klika GARDA v povrchové úpravě inox -
- horní rozeta GARDA v černé barvě -
- horní rozeta GARDA v povrchové úpravě inox -
- komplet vložek třídy 6 v černé barvě -
- komplet vložek třídy 6 v barvě nikl-mat -
- šířka 1095 mm (zárubeň dřevěná)
- výška 2167 mm (zárubeň dřevěná)
- výška 2267 mm (zárubeň dřevěná)
- šířka 1117 mm (zárubeň kovová)
- výška 2178 mm (zárubeň kovová)
- výška 2278 mm (zárubeň kovová)
- změna barvy hrany na barvu šedou, grafit nebo černou -
- kukátko panoramatické - nerezová ocel ; mosaz, antracit, černý mat

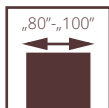

VCHODOVÉ VNITŘNÍ CERBER PLUS

Dveře s dřevěnou zárubní pevnou, nastavitelnou nebo kovovou. Křídlo je vyrobeno z dřevěného rámu, který je obložen dvěma deskami HDF. Výplň tvoří děrovaná dřevotřísková deska, volitelně plná deska nebo speciální konstrukce POL-SKONE (verze 37 dB). Jmenovitá tloušťka křídla je 46 mm.

Zvuková neprůzvučnost:

- třída D1 - 25, D2 - 25, třída $R_w=27$ dB (výplň tvoří děrovaná nebo plná dřevotřísková deska, dveře s prahem nebo padacím těsněním)
- třída D1 - 30, D2 - 30, třída $R_w=37$ dB (výplň POL-SKONE, dveře s padacím těsněním)
- třída D1 - 35, D2 - 30, třída $R_w=37$ dB (výplň POL-SKONE, dveře s prahem)
- 3 třída mechanické odolnosti PN-EN 1192:2001 ITB-KOT-2019/0742 vydání 1

dveře CERBER PLUS, vzor 00, zárubeň pevná dřevěná



dveře CERBER PLUS, vzor 00, zárubeň dřevěná jednostranně nastavitelná



EURO aktuální cena



CZK aktuální cena

CERBER PLUS



NASTAVITELNÁ ZÁRUBEŇ PRO VCHODOVÉ DVEŘE - str. 111

VERZE	plně 00	37 dB 00
	s pevnou dřevěnou zárubní	s pevnou kovovou zárubní
	s pevnou dřevěnou zárubní	s pevnou kovovou zárubní

CENA DVEŘÍ = CENA KŘÍDLA
+
CENA ZÁRUBNĚ
+
CENA PRAHU

ECO TOP
UNI MAT PLUS
HIGH TOP
LAMINOVANÉ CPL 0,2 MM
LAMISTONE CPL
SILKSTONE
STŘÍKANÉ (RAL 9003)*
DÝHOVANÉ SKUPINA A
DÝHOVANÉ SKUPINA B
DÝHOVANÉ SKUPINA C
SILKWOOD

ocelová zárubeň
dřevěný dubový práh

Uvedené technické parametry platí pro sestavu v podobě křídla, kovové zárubně a prahu. Pro splnění podmínek národního technického posouzení je nutné zakoupit celou sadu dveří, tj. křídlo, zárubeň a práh.

*standardní odstín křidel a dřevěných zárubní – bílá RAL 9003.
Barevné provedení ocelových zárubní (str. 74)

příplatek k základní bílé barvě (RAL 9003)
podle barevných skupin vzorníku RAL, NCS (str. 104)

Skupina I	Skupina II	Skupina III	Skupina IV	Skupina V



klika



horní rozeta



horní rozeta



dubový práh

ROZMĚRY DVEŘÍ

Dveře s dřevěnou pevnou nebo nastavitelnou zárubní :
895x2067 mm, 995x2067 mm, 895x2000 mm, 995x2000 mm
895x1950 mm, 995x1950 mm
max. šířka dveří „100“ -1095 mm, max. výška 2267 mm

Dveře s kovovou pevnou zárubní:
917x2078 mm, 1017x2078 mm, 917x2011 mm, 1017x2011 mm,
917x1961 mm, 1017x1961 mm
max. šířka dveří „100“ -1117 mm, max. výška 2278 mm

ŠÍŘKA VSTUPU
Šířka 90 Plus - 1005 mm.
Šířka dveří 1005 mm umožňuje získat průchozí světlost min. 900 mm při otevření křídla o 90°.

ŠÍŘKA VSTUPU
Šířka 90 Plus - 1027 mm.
Šířka dveří 1027 mm umožňuje získat průchozí světlost min. 900 mm při otevření křídla o 90°.

POVRCHOVÁ ÚPRAVA KŘÍDLA

Povrch hladký stříkaný, dýhovaný, pokrytý laminátem CPL s tloušťkou od 0,2 do 0,7 mm, laminátem HPL s tloušťkou od 0,7 do 1,0 mm nebo fólií s imitací dřeva.
K dispozici jsou ploché dekorativní prvky, zhotovené z ozdobných profilových lišt, hliníkové dekory.

ZÁRUBEŇ

Zárubeň stříkaná, dýhovaná, krytá laminátem CPL 0,15 mm nebo potažená fólií podle barevného provedení křídla.
Dřevěná pevná borovicová - volitelně s krycími lištami s oblou hranou.

Dřevěná nastavitelná s rozšiřovacími panely, rohovými obložkovými lištami a krycí lištou.

Pevná kovová zhotovená z plechu DC01 o síle 1,5 mm stříkaná práškovou bílou barvou (RAL 9016 a RAL 9003), šedou (RAL 7047), hnědou (RAL 8014), béžovou (RAL 1001), grafitovou (RAL 7024), černou (RAL 9005). Po konzultaci s obchodním oddělením lze zárubně lakovat v nestandardních odstínech podle vzorníku RAL nebo NCS.

PŘÍSLUŠENSTVÍ A VYBAVENÍ

Standardní vybavení:
Dveře s dřevěnou zárubní
- čepové panty seřiditelné ve 3 směrech značky OTLAV - 3 ks
- dva nezávislé zámky s třemi trny na patentní vložku
- trny proti vysazení - 2 ks
- kukátko ø15
- dubový práh s ochrannou hliníkovou lištou proti nadměrnému provozu
- vyztužené protiplechy zámků

Dveře s kovovou zárubní
- čepové panty seřiditelné ve 3 směrech značky OTLAV - 3 ks
- dva nezávislé zámky s třemi trny na patentní vložku
- trny proti vysazení - 2 ks
- kukátko ø15
- dubový práh v barvě přírodní dub, černý, šedý a hnědý

Doplňkové vybavení:
- výplň z plně dřevotřískové desky -
- pant s funkcí zavírání (pouze pro dřevěnou zárubeň) -
- padací těsnění (bez prahu) -
- krytky na panty (1 ks);

bílá/hnědá - , chrom/nikl matná -
- změna dubového prahu za práh z nerezové oceli (platí pro ocelové zárubně) -
- hliníkové dekory, nové vzory - str. 67
- klika GARDA v povrchové úpravě inox -
- horní rozeta GARDA v povrchové úpravě inox -
- klika GARDA v černé barvě -
- horní rozeta GARDA v černé barvě -
- komplet vložek třídy 6 v černé barvě -
- komplet vložek třídy 6 v barvě nikl-mat -
- šířka 1095 mm (zárubeň dřevěná)
- výška 2167 mm (zárubeň dřevěná)
- výška 2267 mm (zárubeň dřevěná)
- šířka 1117 mm (zárubeň kovová)
- výška 2178 mm (zárubeň kovová)
- výška 2278 mm (zárubeň kovová)
- změna barvy hrany na barvu šedou, grafit nebo černou -
- kukátko panoramatické - nerezová ocel ; antracit, černý mat
- profilační prvky - str. 47

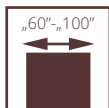

PROTIPOŽÁRNÍ POL-SKONE FALCOVÉ FR EI30

Systém POL-SKONE
se světlíky nebo bez světlíků

UPOZORNĚNÍ! Z důvodu splnění podmínek pro požární odolnost dveří musí být použit dveřní zavírač, který splňuje požadavky normy PN-EN 1154:1999/A1:2004/AC:2010, dveřní kliky, které splňují požadavky normy PN-EN 1906:2012 (min. třída B z hlediska požární odolnosti) a cylindrické vložky, které splňují požadavky normy PN-EN 1303:2015 (třída 1 z hlediska požární odolnosti).

Dveře jsou určeny k použití jako vnitřní vchodové dveře v bytových domech, budovách hromadného ubytování, občanské výstavby nebo průmyslových objektech, které v souladu s terminologií stanovenou v polské normě PN-B-91000:1996 tvoří otvorové výplně vnitřních stěn, mezi schodištěm nebo chodbou a místnostmi.

Křídlo ve falcovém provedení. Konstrukci křídla tvoří rám ze dřeva jehličnatých stromů oboustranně obložený HDF deskami. Výplň tvoří speciální konstrukce Pol-Skone. Jmenovitá tloušťka křídla je 50 mm, neprůzvučnost dveří činí $R_w = 32$ dB.

- Požární odolnost EI₂30
- neprůzvučnost
třída D₁ – 30, D₂ – 25, třída $R_w=32$ dB
- 3. třída mechanické odolnosti podle normy PN-EN 1192:2001

Certifikát shody:

jednokřídle český trh 204/C5/2020/080-023870
dvoukřídle český trh 204/C5/2020/080-023873
slovenský trh SK01-ZSV-0385 (FR EI 30)

dveře FR EI30, zárubeň pevná dřevěná

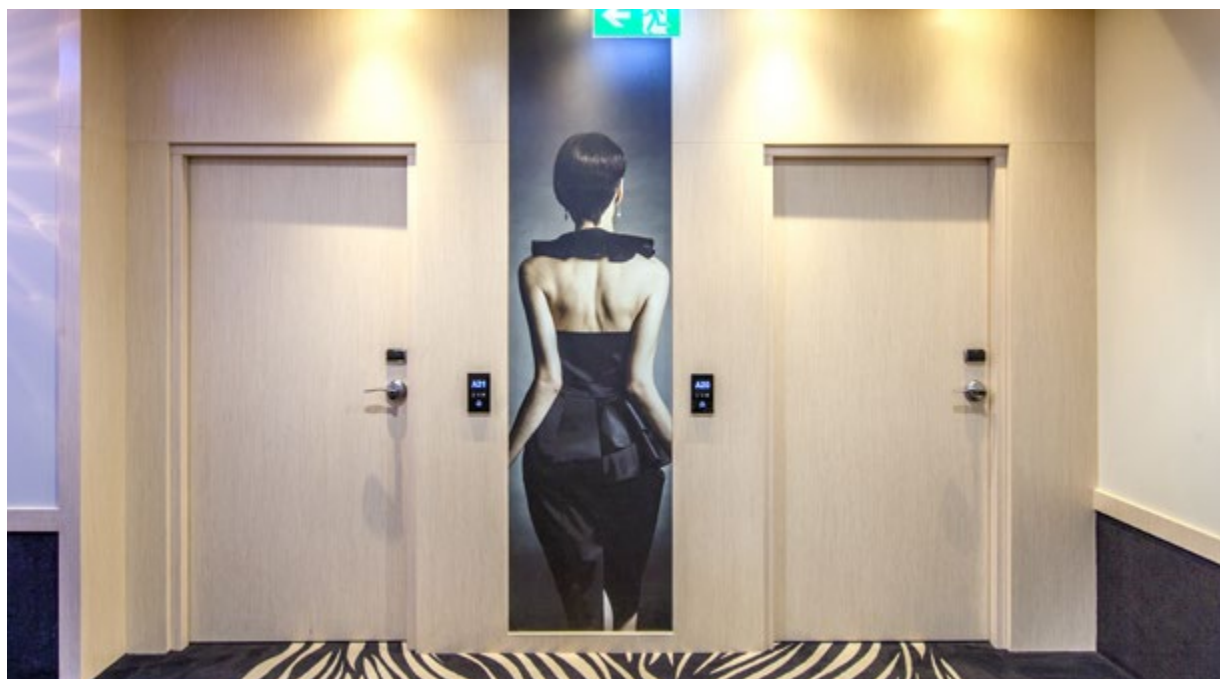

protipožární dveře FR EI30, zárubeň pevná dřevěná



EURO aktuální cena



CZK aktuální cena

FR EI30



VZOR	EI 30 SR 32	EI 30-1S
ECO TOP		
LAMINOVANÉ CPL 0,2 MM		
UNI MAT PLUS		
HIGH TOP		
LAMISTONE		
SILKSTONE		
STŘÍKANÉ (RAL 9003)*		
DÝHOVANÉ SKUPINA A		
DÝHOVANÉ SKUPINA B		
DÝHOVANÉ SKUPINA C,D		

Příklad hotelových zámků pro dveře FR EI30:

- série Signature nebo série Classic značky VingCard,
- série LE8P + klika s kontrolou vstupu série XS4 značky Salto,
- série LOB 5500 Adel, série LOB 8005, série LOB 8002, značky ASSA ABLOY Opening Solutions Poland S.A.;
- série HDL MF 20, série HDL MF 20 N, série HDL MF 65, značky Hartmann Tresore,
- série Be-Tech 6536M-65A, série Be-Tech Guardian RFID Elegant, série Be-Tech G1, značky Guangdong BeTech Security Systems Co. LTD,
- série Ilco 790 RFID, série Saflok RT, série Saflok Quantum RFID, značky Dormakaba,
- série Trillium, série Advance, značky Onity,

Výsledek akustické zkoušky pro systém FR EI30 Pol-Skone plně jednokřídlé dveře s bočním světlíkem je $Rw(C, Ctr) = 32 (0;-1) \text{ dB}$.

Výsledek akustické zkoušky pro systém FR EI30 Pol-Skone prosklené s bočním světlíkem je $Rw(C, Ctr) = 35 (0;-1) \text{ dB}$.

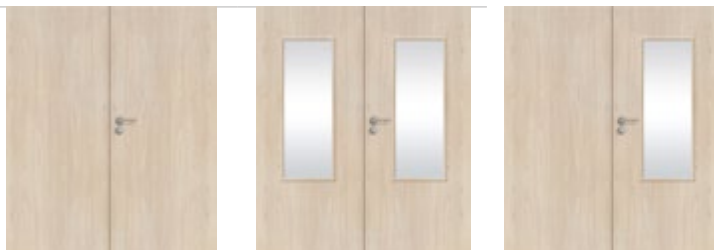

VZOR	EI 30-2	EI 30-2S	EI 30-3S	příplatek k základnímu odstínu bílá (RAL 9003) podle skupin odstínů RAL, NCS (str. 104)
ECO TOP				Skupina I Skupina II Skupina III
LAMINOVANÉ CPL				
UNI MAT PLUS				
HIGH TOP				Skupina IV Skupina V
LAMISTONE				
SILKSTONE				
STŘÍKANÉ (RAL 9003)*				*standardní odstín křídel a dřevěných zárubní - bílá RAL 9003.
DÝHOVANÉ SKUPINA A				
DÝHOVANÉ SKUPINA B				
DÝHOVANÉ SKUPINA C,D				

BOČNÍ A HORNÍ SVĚTLÍKY

cena za 1mb

ECO TOP
LAMINOVANÉ CPL
HIGH TOP
LAMISTONE
SILKSTONE
STŘÍKANÉ (RAL 9003)*
DÝHOVANÉ SKUPINA A
DÝHOVANÉ SKUPINA B
DÝHOVANÉ SKUPINA C

Boční a horní světličky v profilu dřevěné pevné zárubně

- požární odolnost EI30
- čiré protipožární sklo
- profil 100mm x 55mm
- maximální rozměr bočního světličky je 944mm x 2175mm
- maximální rozměr horního světličky je 2152mm x 425mm
- minimální délka jedné strany světličky je 300mm
- standardní výplň světličky je čiré ohnivzdorné sklo (m²)

Cena světličky = (cena 1bm profilu) x 2(A+B) + (cena 1m² skla) x (AxB)

ROZMĚRY DVEŘÍ

Zárubeň pevná dřevěná nebo nastavitelná 1012x2075 mm max. šíře „100“ - 1112 mm, max. výška 2175 mm

ŠÍŘKA VSTUPU
šířka dveří "90 Plus" - 1032 mm.
Šířka dveří 1032 mm umožňuje získat průchozí světlost min. 900 mm při otevření křídla pod úhlem 90°.

Rozměry dveří EI30 SR32 dřevěná zárubeň

700 = rozměr produktu **Sd 812 x Hd 2025** do otvoru **840x2040 mm**
800 = rozměr produktu **Sd 912 x Hd 2025** do otvoru **940x2040 mm**
900 = rozměr produktu **Sd 1012 x Hd 2025** do otvoru **1040x2040 mm**
1000 = rozměr produktu **Sd 1112 x Hd 2025** do otvoru **1140x2040 mm**
- příplatek plus k ceně křídla 1000 mm

Dvoukřídlé dveře:

„30“+„90“* (1352 mm), „40“+„90“* (1452 mm), „50“+„90“* (1552 mm), „60“+„90“* (1652 mm), „70“+„90“ (1752 mm), „80“+„90“ (1852 mm), „90“+„90“ (1952 mm);
 *křídlo o šířky „30“, „40“, „50“, „60“ pouze ve verzi plně.
 max. šíře „100“+„100“ - 2152 mm, max. výška 2175 mm

POVRCHOVÁ ÚPRAVA KŘÍDLA

Povrch hladký stříkaný, dýhovaný, pokrytý laminátem CPL s tloušťkou od 0,2 do 0,7 mm, laminátem HPL s tloušťkou od 0,7 do 1,0 mm nebo fólií s imitací dřeva. K dispozici jsou ploché dekorativní prvky, zhotovené z ozdobných profilových lišt, hliníkové dekory.

ZASKLENÍ

Čiré sklo s požární odolností EI30. Dubový rám stříkaný, dýhovaný nebo krytý fólií v barvě podle odstínu křídla.

ZÁRUBĚŇ

Zárubeň stříkaná, dýhovaná, krytá laminátem CPL 0,15 mm nebo potažená fólií podle barevného provedení křídla.
Dřevěná pevná borovicová - volitelně s krycími lištami s oblou hranou.

Dřevěná nastavitelná s rozšiřovacími panely, rohovými obložkovými lištami a krycí lištou.

PŘÍSLUŠENSTVÍ A VYBAVENÍ

Standardní vybavení FR EI30:

- čepové panty seřiditelné ve 3 směrech
- zadlabací zámek včetně patentní vložky
- padací těsnění

Doplňkové vybavení:

- dekorace, nerezové panely, hliníkové dekory
- elektromotorický zámek EL560/EL561

- hotelové zámky
- samozavírač s horní montáží nebo skrytý
- přídatný zadlabávací zámek
- dveřní elektrický zámek avertzní nebo reverzní
- magnet (zápustný)
- elektromagnetický spínač
- elektromagnetický senzor

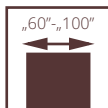

PROTIPOŽÁRNÍ POL-SKONE BEZFALCOVÉ FR EI30 SR

SYSTÉM POL-SKONE BEZ SVĚTLÍKU

POZOR! Aby byly splněny podmínky požární odolnosti, musí být pro dveře použity dveřní zavírače splňující požadavky normy PN-EN 1154:1999/A1:2004/AC:2010, kliky dveří splňující požadavky normy PN-EN 1906:2012 (min. třída B z hlediska požární odolnosti) a zámkové vložky splňující požadavky normy PN-EN 1303:2015 (třída B z hlediska požární odolnosti).

Dveře jsou určeny pro použití jako vnitřní vstupní dveře v obytných, veřejných bytových, veřejných a průmyslových budovách, které podle terminologie stanovené v normě PN-B-91000:1996 představují uzávěry otvorů ve vnitřních stěnách mezi schodištěm nebo chodbou a místnostmi.

Dveřní křídlo v bezfalcovém systému. Konstrukce křídla se skládá z rámu z měkkého dřeva oboustranně opláštěného deskami HDF. Výplň tvoří speciální konstrukce Pol-Skone. Jmenovitá tloušťka křídla je 57 mm.

- Požární odolnost EI₃₀
- neprůzvučnost třída D₁ - 35, D₂ - 35, třída Rw=37 dB
- 3 třída mechanické odolnosti podle normy PN-EN 1192:2001
- ITB-KOT-2020/1370 vydání 1
- Národní certifikát o užitných vlastnostech číslo 020-UWB-1937/W

dveře FR EI30 SR, zárubeň pevná dřevěná



protipožární dveře FR EI30 SR, zárubeň pevná dřevěná



EURO aktuální cena



CZK aktuální cena

FR EI30 SR



VZOR	EI 30 SR
ECO TOP	
LAMINOVANÉ CPL 0,2	
LAMINOVANÉ CPL 0,5	
UNI MAT PLUS	
HIGH TOP	
LAMISTONE	
SILKSTONE	
SILKSTONE 0,5	
STŘÍKANÉ (RAL 9003)*	
STŘÍKANÉ (RAL 9005)	
DÝHOVANÉ SKUPINA A	
DÝHOVANÉ SKUPINA B	
DÝHOVANÉ SKUPINA C,D	

Příklad hotelových zámků pro dveře FR EI30 SR:

- série Signature nebo série Classic značky VingCard,
- série LE8P + klika s kontrolou vstupu série XS4 značky Salto,
- série LOB 5500 Adel, série LOB 8005, série LOB 8002, značky ASSA ABLOY Opening Solutions Poland S.A.;
- série HDL MF 20, série HDL MF 20 N, série HDL MF 65, značky Hartmann Tresore,
- série Be-Tech 6536M-65A, série Be-Tech Guardian RFID Elegant, série Be-Tech G1, značky Guangdong BeTech Security Systems Co. LTD,
- série Ilco 790 RFID, série Saflok RT, série Saflok Quantum RFID, značky Dormakaba,
- série Trillium, série Advance, značky Onity,

*standardní odstín křídla a dřevěných zárubní – bílá RAL 9003.

příplatek k základní bílé barvě (RAL 9003)

podle barevných skupin vzorníku RAL, NCS (str. 104)

Skupina I	Skupina II	Skupina III	Skupina IV	Skupina V

ROZMĚRY DVEŘÍ

Zárubeň pevná dřevěná nebo nastavitelná
1012x2075 mm
dveře jednokřídlé:
šířka „60“ - „100“ - 712 - 1112 mm, max. výška 2175 mm.

ŠÍŘKA VSTUPU

Verze "90 Plus" (šířka dveří umožňuje získat průchozí světlost min. 900 mm při otevření křídla pod úhlem 90 stupňů)
1072x2075 mm.

POVRCHOVÁ ÚPRAVA KŘÍDLA

Povrch hladký stříkaný, dýhovaný, pokrytý laminátem CPL s tloušťkou od 0,2 do 0,7 mm, laminátem HPL s tloušťkou od 0,7 do 1,0 mm nebo fólií s imitací dřeva. K dispozici jsou ploché dekorativní prvky, zhotovené z ozdobných profilových lišt, hliníkové dekory.

ZÁRUBEŇ

Zárubeň stříkaná, dýhovaná, krytá laminátem CPL 0,15 mm nebo potažená fólií podle barevného provedení křídla.

Dřevěná pevná borovicová – volitelně s krycími lištami s oblou hranou.

Dřevěná nastavitelná s rozšiřovacími panely, rohovými obložkovými lištami a krycí lištou.

PŘÍSLUŠENSTVÍ A VYBAVENÍ

Standardní vybavení FR EI30:

- 3 objektové panty typu OBX značky ECO SCHULTE
- zadlabací zámek včetně patentní vložky
- 2 padací těsnění

Doplňkové vybavení:

- dekorace, nerezové panely, hliníkové dekory
- elektromotorický zámek EL560/EL561
- hotelové zámky
- samozavírač s horní montáží nebo skrytý
- přídatný zadlabávací zámek
- dveřní elektrický zámek averzní nebo reverzní
- magnet (zápustný)
- elektromagnetický spínač
- elektromagnetický senzor
- paniková hrazda se zařezovaným nebo povrchovým zámekem
- šíře „100“
- výška 2175 mm

PROTIPOŽÁRNÍ EVAKUAČNÍ

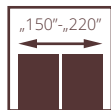
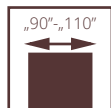

dveře FR EI30, zárubeň pevná dřevěná

Dveře FR EI30 SR32

(jedno i dvoukřídlé s dřevěnou zárubní, plné nebo prosklené)

- Požární odolnost - EI₃₀
- Zvuková neprozvučnost třída D₁ - 30, D₂ - 25, třída Rw=32 dB
- 3 třída mechanické odolnosti podle normy PN-EN 1192:2001
- ITB-KOT-2020/1370 vydání 1
- Národní certifikát o užitných vlastnostech číslo 020-UWB-1937/W

Dveře EI30 Plus systému Halspan

(jedno i dvoukřídlé s kovovou zárubní, plné nebo prosklené)

- Požární odolnost - EI₃₀
- Zvuková neprůzvučnost:
- Dveře jednokřídlé - třída D₁ - 30, D₂ - 25, třída Rw=32 dB
- Dveře dvoukřídlé třída D₁ - 25, D₂ - 25, třída Rw=27 dB
- 3 třída mechanické odolnosti podle normy PN-EN 1192:2001
- ITB-KOT-2018/0407 vydání 1
- Národní certifikát o užitných vlastnostech číslo 020-UWB-2695/W

Dveře EI60 Plus systému Halspan

(jedno i dvoukřídlé s kovovou zárubní, plné nebo prosklené)

- Požární odolnost - EI₆₀
- Zvuková neprozvučnost
- Dveře jednokřídlé třída D₁ - 30, D₂ - 25, třída Rw=32 dB
- Dveře dvoukřídlé třída D₁ - 25, D₂ - 25, třída Rw=32 dB
- 3 třída mechanické odolnosti podle normy PN-EN 1192:2001
- ITB-KOT-2018/0407 vydání 1
- Národní certifikát o užitných vlastnostech číslo 020-UWB-2695/W



protipožární dveře FR EI30, zárubeň pevná dřevěná



EURO aktuální cena



CZK aktuální cena

**cena evakuačních protipožárních dveří systému Pol-Skone =
cena dveří protipožárních systému Pol-Skone
+ cena panikové hrazdy DORMAKABA PHA 2000 (str. 92)
+ cena objektových pantů OBX (str. 94)**

**cena evakuačních protipožárních dveří EI30 PLUS, EI60 PLUS =
cena dveří protipožárních EI30 PLUS, EI60 PLUS
+ cena panikové hrazdy DORMAKABA PHA 2000 (str. 92)
+ cena objektových pantů OBX (str. 94)**

ŠÍŘKA VSTUPU
šířka dveří "90 Plus" umožňuje získat průchozí světlost min. 900 mm při otevření křídla pod úhlem 90°.

ROZMĚRY DVEŘÍ

Dveře FR EI30 SR32, falcový systém
dveře jednokřídlé:
šíře „90“ - „100“ - 1012 - 1112 mm, max. výška 2175 mm
Verze "90 Plus" (šířka dveří umožňuje získat průchozí světlost min. 900 mm při otevření křídla pod úhlem 90 stupňů)
šíře 1032 mm.
dveře dvoukřídlé:
šíře „90+60“ - „100+100“ - 1653 - 2153 mm, max. výška 2175 mm.

Dveře EI30 Plus systému Halspan, falcový systém
zárubeň pevná kovová
dveře jednokřídlé:
šíře „90“ - „110“ - 1004 - 1204 mm, max. výška 2271 mm.
Verze "90 Plus" (šířka dveří umožňuje získat průchozí světlost min. 900 mm při otevření křídla pod úhlem 90 stupňů)
šíře 1024 mm.
dveře dvoukřídlé:
šíře „90+60“ - „110+110“ - 1642 - 2342 mm, max. výška 2271 mm.
ocelová zárubeň nastavitelná
dveře jednokřídlé:
šíře „90“ - „110“ - 1024 - 1224 mm, max. výška 2281 mm.
Verze "90 Plus" (šířka dveří umožňuje získat průchozí světlost min. 900 mm při otevření křídla pod úhlem 90 stupňů)
šíře 1044 mm.
dveře dvoukřídlé:
šíře „90+60“ - „110+110“ - 1662 - 2362 mm, max. výška 2281 mm.

Dveře EI60 Plus systému Halspan, falcový systém
ocelová zárubeň pevná.
dveře jednokřídlé:
šíře „90“ - „110“ - 1004-1204 mm, max. výška 2271 mm.
Verze "90 Plus" (šířka dveří umožňuje získat průchozí světlost min. 900 mm při otevření křídla pod úhlem 90 stupňů)
šíře 1024 mm.
dveře dvoukřídlé plně:
šíře „90+60“ - „110+110“ - 1642-2342 mm, max. výška 2271 mm.
dveře dvoukřídlé prosklené: „90+60“ - „100+100“ - 1642-2142 mm, max. výška 2271 mm.
ocelová zárubeň nastavitelná.
dveře jednokřídlé:
šířka „90“ - „110“ - 1024-1224 mm, max. výška 2281 mm.
Verze "90 Plus" (šířka dveří umožňuje získat průchozí světlost min. 900 mm při otevření křídla pod úhlem 90 stupňů)
šíře 1044 mm.
dveře dvoukřídlé plně:
šíře „90+60“ - „110+110“ - 1662 - 2362 mm, max. výška 2281 mm.
dveře dvoukřídlé prosklené: „90+60“ - „100+100“ - 1662-2162 mm, max. výška 2281 mm.

POVRCHOVÁ ÚPRAVA KŘÍDLA

Povrch hladký stříkaný, dýhovaný, pokrytý laminátem CPL s tloušťkou od 0,2 do 0,7 mm, laminátem HPL s tloušťkou od 0,7 do 1,0 mm nebo fólií s imitací dřeva. K dispozici jsou ploché dekorativní prvky, zhotovené z ozdobných profilových lišt, hliníkové dekory.

ZASKLENÍ

Průhledné sklo s požární odolností EI30 nebo EI60. Rám stříkaný, dýhovaný nebo fólie odpovídající barvě křídla.

ZÁRUBEŇ

Zárubeň stříkaná, dýhovaná, krytá laminátem CPL 0,15 mm nebo potažená fólií podle barevného provedení křídla.
Dřevěná pevná borovicová – volitelně s krycími lištami s oblou hranou.

Dřevěná nastavitelná s rozšiřovacími panely, rohovými obložkovými lištami a krycí lištou.
Kovová pevná nebo nastavitelná EI30 PLUS nebo EI60 PLUS

PŘÍSLUŠENSTVÍ A VYBAVENÍ

Standardní vybavení FR EI30 SR32:
- 3 objektové panty typu OBX značky Eco Schulte
- paniková hrazda povrchová PHA 2000 značky Dormakaba (str. 92)
- padací těsnění
Standardní vybavení EI30 Plus systému Halspan:
- 3 nebo 4 čepové panty seřiditelné ve 3 směrech EXACTA 495 ø16 značky OTLAV;
- dveře jednokřídlé - paniková hrazda povrchová PHA 2000 značky Dormakaba nebo paniková hrazda se zapuštěným zámkem PHA 2500 značky Dormakaba;
- dveře dvoukřídlé - paniková hrazda povrchová PHA 2000 značky Dormakaba;
- padací těsnění

Standardní vybavení EI60 Plus systému Halspan:
- 4 čepové panty seřiditelné ve 3 směrech EXACTA 495 ø16 značky OTLAV;
- dveře jednokřídlé - paniková hrazda povrchová PHA 2000 značky Dormakaba nebo paniková hrazda se zapuštěným zámkem PHA 2500 značky Dormakaba;
- dveře dvoukřídlé - paniková hrazda povrchová PHA 2000 značky Dormakaba;
- padací těsnění.

Doplňkové vybavení:

Dveře FR EI30 SR32
- dekory hliníkové, magnet (zápustný), dveřní zavírač
Dveře EI30 Plus systému Halspan
- dekory hliníkové, dveřní zavírač
Dveře EI60 Plus systému Halspan
- dekory hliníkové, dveřní zavírač

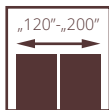
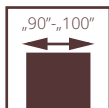

VNITŘNÍ ZESÍLENÉ G46

Investiční dveře uzpůsobené pro kryté zavírače (jednokřídlé dveře), elektrické zavírače s kabelovým vstupem a poloautomatická zástrč spolupracující se zavírači vybavenými řízením sekvence zavírání (dvoukřídlé dveře).

Dveřní křídlo ve falcovém systému. Konstrukci křídla tvoří rám z jehličnatého dřeva oboustranně obložený deskami HDF. Výplň je vyrobena z plných nebo dutinkových desek. Jmenovitá tloušťka křídla je 46 mm.

dveře G46, zárubeň pevná dřevěná



dveře G46, zárubeň pevná dřevěná



EURO aktuální cena



CZK aktuální cena

**CENA INTERIÉROVÝCH JEDNOKŘÍDLÝCH VYZTUŽENÝCH DVEŘÍ G46:
CENA PLOCHÉHO PLNÉHO KŘÍDLA FALCOVÝ SYSTÉM + VÝPLŇ Z DĚROVANÉ DESKY + CENA ZÁRUBNĚ + 15 %**

**CENA INTERIÉROVÝCH DVOUKŘÍDLÝCH VYZTUŽENÝCH DVEŘÍ G46
2 x CENA PLOCHÉHO PLNÉHO KŘÍDLA FALCOVÝ SYSTÉM
+ VÝPLŇ Z DĚROVANÉ DESKY + CENA ZÁRUBNĚ PRO DVOUKŘÍDLOVÉ DVEŘE + 15 %**

ROZSAH REGULACE ZÁRUBNĚ DIN G46

Symbol	Rozsah regulace (mm)
ZU1	77-87
ZU2	87-112
ZU3	112-132
ZU4	132-152
ZU5	152-172
ZU6	172-192
ZU7	192-212
ZU8	212-232
ZU9	232-252
ZU10	252-272
ZU11	272-292
ZU12	292-312

**V PŘÍPADĚ POUŽITÍ KRYTÝCH NEBO SVRCHNÍCH DVEŘNÍCH ZAVÍRAČŮ JE NUTNÉ
OBJEDNAT 4 KUSY PANTŮ PRO ŠÍŘKU DVEŘÍ „90“-„100“**

ROZMĚRY DVEŘÍ	Dveře G46, dveře jednokřídlé	Dveře G46, dveře dvoukřídlé
	zárubeň nastavitelná DIN: „100“ - max. šířka 1046, max. výška 2243 mm zárubeň pevná ocelová FD12: „100“ - max. šířka 1097, max. výška 2268 mm	zárubeň nastavitelná DIN: „100“+„100“ - max. šířka 2080, max. výška 2243 mm zárubeň pevná ocelová FD12: „100“+„100“ - max. šířka 2131, max. výška 2268 mm

POVRCHOVÁ ÚPRAVA KŘÍDLA	Povrch hladký stříkaný, dýhovaný, krytý laminátem CPL s tloušťkou od 0,2 do 0,7 mm, laminátem HPL s tloušťkou od 0,7 do 1,0 mm nebo fólií s imitací dřeva. K dispozici jsou ploché dekorativní prvky, zhotovené z ozdobných profilových lišt, hliníkové dekory.
-------------------------	---

ZÁRUBEŇ	Zárubeň stříkaná, dýhovaná, krytá laminátem CPL 0,15 mm nebo potažená fólií podle barevného provedení křídla. Nastavitelná systém DIN – zhotovená z MDF o tloušťce 22mm. Pevná ocelová FD12 vyrobená z ocelového plechu v tloušťce 1,5 mm, s těsněním v drážce. Obložková ocelová vyrobená z plechu v tl. 1,5 mm.	Zárubeň standardně práškově stříkaná v bílé barvě (RAL 9016 a RAL 9003), šedé (RAL 7047), hnědé (RAL 8014), béžové (RAL 1001), grafitové (RAL 7024), černé (RAL 9005). Po konzultaci s obchodním oddělením lze zárubně lakovat v nestandardních odstínech podle vzorníku RAL nebo NCS.
---------	---	--

PŘÍSLUŠENSTVÍ A VYBAVENÍ	<p>Standardní vybavení:</p> <ul style="list-style-type: none"> - děrovaná dřevotřísková deska <p>dveře s obložkovou zárubní DIN</p> <ul style="list-style-type: none"> - 3 čepové panty nastavitelné typ K nebo volitelné 3 panty trojdílné typ T - zámek se střílkou a závorou na patentní vložku nebo klíč <p>dveře s kovovou zárubní FD12</p> <ul style="list-style-type: none"> - 3 trojdílné panty typ T - zámek se střílkou a závorou na patentní vložku nebo klíč - bez možnosti větracích mřížek a větracích pouzder. 	<p>Doplňkové vybavení:</p> <ul style="list-style-type: none"> - skrytý dveřní zavírač Dormakaba ITS 96 2-4 nebo Geze Boxer 2-4 - svrchní dveřní zavírač - přídatný zámek zadlabavací nebo povrchový - elektromagnetický spínač - padací těsnění - výztuž pod dveřní zavírač - výplň z plně dřevotřískové desky - elektrozámek averzní nebo reverzní s kabelovou průchodkou - ventilační seřiznutí, ventilační spára nebo panel s větrací plochou <p>Dodatečně do dvoukřídlých dveří</p> <ul style="list-style-type: none"> - elektrický otvírač averzní nebo reverzní s kabelovou propustkou - poloautomatické stavěče dveří - svrchní dveřní zavírač s regulací pořadí zavírání
--------------------------	--	--

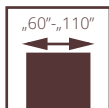

dveře FR EI30 SR42 DM, zárubeň pevná dřevěná

PROTIPOŽÁRNÍ POL-SKONE FR EI30 SR42

SYSTÉM POL-SKONE BEZ NADSVĚTLÍKU

POZOR! Aby byly splněny podmínky požární odolnosti, musí být pro dveře použity dveřní zavírače splňující požadavky normy PN-EN 1154:1999/A1:2004/AC:2010, kliky dveří splňující požadavky normy PN-EN 1906:2012 (min. třída B z hlediska požární odolnosti) a zámkové vložky splňující požadavky normy PN-EN 1303:2015 (třída B z hlediska požární odolnosti).

Dveře jsou určeny pro použití jako vnitřní vstupní dveře v obytných, komunálních, veřejných a průmyslových budovách, které v souladu s terminologií stanovenou v normě PN-B-91000:1996 představují uzávěry otvorů ve vnitřních stěnách mezi schodištěm nebo chodbou a místnostmi.

Dveřní křídlo ve falcovém systému. Konstrukce křídla se skládá z rámu z jehličnatého dřeva oboustranně obloženého deskami HDF. Výplň tvoří speciální konstrukce Pol-Skone.

- Požární odolnost EI₂30 (FR EI30 SR42 DM)
- Požární odolnost EI₁30 (FR EI30 SR42)
- Kouřotěsnost - třída S_a, S₂₀₀ (FR EI30 SR42 DM)
- Neprozvučnost
třída D₁ - 40, D₂ - 35, třída Rw=42 dB
- 3. třída mechanické odolnosti podle normy PN-EN 1192:2001
- ITB-KOT-2020/1370 vydání 1.
- Národní certifikát o užitných vlastnostech číslo 020-UWB-1937/W



protipožární dveře FR EI30 SR 42 DM, zárubeň pevná dřevěná



EURO aktuální cena



CZK aktuální cena

FR EI30 SR42



VZOR	FR EI 30 SR 42	FR EI 30 SR 42 DM
ECO TOP		
LAMINOVANÉ CPL 0,2		
LAMINOVANÉ CPL 0,5		
UNI MAT PLUS		
HIGH TOP		
LAMISTONE		
SILKSTONE		
SILKSTONE 0,5		
STŘÍKANÉ (RAL 9003)*		
STŘÍKANÉ (RAL 9005)		
DÝHOVANÉ SKUPINA A		
DÝHOVANÉ SKUPINA B		
DÝHOVANÉ SKUPINA C,D		

*standardní odstín křídla a dřevěných zárubní - bílá RAL 9003.

příplatek k základnímu odstínu bílá (RAL 9003) podle skupin odstínů RAL, NCS (str. 104)

Skupina I	Skupina II	Skupina III
Skupina IV	Skupina V	

Příklad hotelových zámků pro dveře FR EI30 SR 42 DM:

- série Signature nebo série Classic značky VingCard,
- série LE8P + klika s kontrolou vstupu série XS4 značky Salto,
- série LOB 5500 Adel, série LOB 8005, série LOB 8002, značky ASSA ABLOY Opening Solutions Poland S.A.;
- série HDL MF 20, série HDL MF 20 N, série HDL MF 65, značky Hartmann Tresore,
- série Be-Tech 6536M-65A, série Be-Tech Guardian RFID Elegant, série Be-Tech G1, značky Guangdong BeTech Security Systems Co. LTD,
- série Ilco 790 RFID, série Saflok RT, série Saflok Quantum RFID, značky Dormakaba,
- série Trillium, série Advance, značky Onity,

DVEŘE FR EI 30 SR 42 DM MAJÍ STANDARDNÍ KOUŘOTĚSNOST $S_{d,1}$ S_{200}

ROZMĚRY DVEŘÍ

Dveře FR EI30 SR 42 DM
Zárubeň pevná dřevěná nebo nastavitelná
1012x2075 mm
max. šíře „100“ - 1112 mm, max. výška 2175 mm

Dveře FR EI30 SR 42
Zárubeň pevná dřevěná nebo nastavitelná
1012x2075 mm
max. šíře „110“ - 1212 mm, max. výška 2275 mm

ŠÍŘKA VSTUPU
Šířka 90 Plus - 1032 mm.
Šířka dveří 1032 mm umožňuje získat průchozí světlost min. 900 mm při otevření křídla o 90°.

ŠÍŘKA VSTUPU
Šířka dveří "90 Plus" - 1032 mm.
Šířka dveří 1032 mm umožňuje získat průchozí světlost min. 900 mm při otevření křídla pod úhlem 90°.

POVRCHOVÁ ÚPRAVA KŘÍDLA

Povrch hladký stříkaný, dýhovaný, pokrytý laminátem CPL s tloušťkou od 0,2 do 0,7 mm, laminátem HPL s tloušťkou od 0,7 do 1,0 mm nebo fólií s imitací dřeva. K dispozici jsou ploché dekorativní prvky, zhotovené z ozdobných profilových lišt, hliníkové dekory.

ZÁRUBEŇ

Zárubeň stříkaná, dýhovaná, krytá laminátem CPL 0,15 mm nebo potažená fólií podle barevného provedení křídla.

Dřevěná pevná borovicová - volitelně s krycími lištami s oblou hranou.

Dřevěná nastavitelná s rozšiřovacími panely, rohovými obložkovými lištami a krycí lištou.

PŘÍSLUŠENSTVÍ A VYBAVENÍ

Standardní vybavení FR EI30 SR42 DM:
- 2 objektové panty typu OBX značky ECO SCHULTE
- zadlabací zámek včetně patentní vložky
- 2 padací těsnění

Standardní vybavení FR EI30 SR42:
- objektové panty typu OBX značky ECO SCHULTE
- šíře křídla „60“-„100“ - 2 panty
- šíře křídla „110“ - 3 panty
- výška 2275 mm - 3 panty
- zadlabací zámek včetně patentní vložky
- 2 padací těsnění.

Doplňkové vybavení FR EI30 SR42 DM:
- dekorace, nerezové panely, hliníkové dekory
- elektromotorický zámek EL560/EL561
- hotelové zámky
- samozavírač s horní montáží nebo skrytý
- přídatný zadlabávací zámek
- dveřní elektrický zámek averzní nebo reverzní
- magnet (zápustný)
- elektromagnetický spínač
- elektromagnetický senzor
- paniková hrazda se zařezovaným nebo povrchovým zámkem
- šíře „100“ - 1112 mm
- výška 2175 mm

Doplňkové vybavení FR EI30 SR42:
- samozavírač s horní montáží TS 5000 značky GEZE
- šíře „100“ - 1112 mm
- šíře „110“ - 1212 mm
- výška 2175 mm
- výška 2275 mm

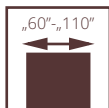

dveře EI30 PLUS, zárubeň pevná dřevěná

PROTIPOŽÁRNÍ POL-SKONE FALCOVÉ EI30 PLUS SYSTÉM HALSPAN

POZOR! Aby byly splněny požadavky na požární odolnost, je nutné použít zavírač dveří, který splňuje požadavky na požární odolnost normy PN-EN 1154:1999/A1:2004/AC:2010, dveřní kliky, které splňují požadavky normy PN-EN 1906:2012 (min. třída B z hlediska požární odolnosti) a zámkové vložky splňující požadavky těchto norem EN 1303:2015 (třída B, pokud jde o požární odolnost).

Požární dveře systému EI30 Plus společnosti Halspan s kovovým rámem vybavené protipanikovým kováním PHA 2000 nebo PHA 2500 a skly EXACTA 495 16 mm splňují požadavky normy EN 1125:2009 z hlediska uvolňovací schopnosti a lze je použít na únikových cestách a východech.

Křídla ve falcovaném systému, zárubeň dřevěná a kovová (pevná nebo nastavitelná). Konstrukci křídla tvoří vrstvená dřevotřísková deska s měkkým dřevem oboustranně polepená deskami HDF. Jmenovitá tloušťka křídla je 50 mm.

- Požární odolnost EI₂30
- zvuková neprozněčnost
- jednokřídle:
 - třída D₁ - 30, D₂ - 25, třída Rw=32 dB
- dvoukřídle:
 - třída D₁ - 25, D₂ - 25, třída Rw=27 dB
- 3 třída mechanické odolnosti podle normy PN-EN 1192:2001
- Kouřotěsnost třída S_a, S₂₀₀ (volba)
- ITB-KOT-2018/0407 vydání 1
- Národní certifikát o užitných vlastnostech číslo 020-UWB-2695/W



dveře EI30 PLUS jednokřídle, zárubeň nastavitelná dřevěná



EURO aktuální cena



CZK aktuální cena

EI30 PLUS

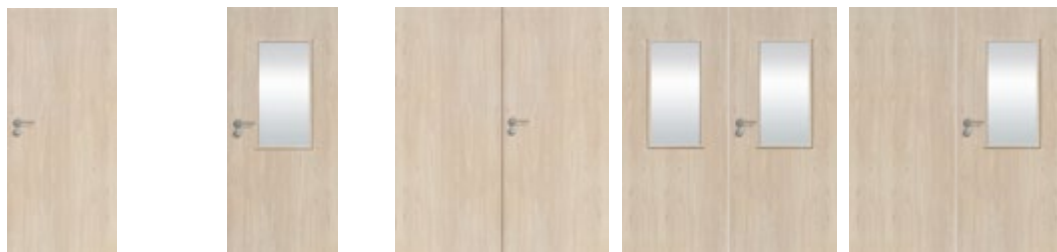

VZOR	plné	prosklené	plné/plné	prosklené/prosklené	plné/prosklené
ECO TOP					
LAMINOVANÉ CPL					
UNI MAT PLUS					
HIGH TOP					
LAMISTONE					
SILKSTONE					
STŘÍKANÉ (RAL 9003)*					
DÝHOVANÉ SKUPINA A					
DÝHOVANÉ SKUPINA B					
DÝHOVANÉ SKUPINA C,D					

kouřotěsnost - příplatek: jednokřídlé ; dvoukřídlé

dveře ve verzi plné nebo plné/prosklené (širší křídlo prosklené, užší křídlo plné)

PŘÍPLATKY ZA NESTANDARDNÍ ROZMĚRY PROTIPOŽÁRNÍCH DVEŘÍ

	standardní šířka	nestandardní šíře „100“	nestandardní šíře „110“
standardní výška		příplatek *	příplatek *
nestandardní výška do 2200 mm	příplatek *	příplatek *	příplatek *
nestandardní výška do 2300 mm	příplatek *	příplatek *	příplatek *
nestandardní výška do 2400 mm	příplatek *	příplatek *	příplatek *
nestandardní výška do 2500 mm	příplatek *	příplatek *	příplatek *

*příplatek ke dveřím (křídlo+zárubeň)

*standardní odstín křidel a dřevěných zárubní – bílá RAL 9003.
Barevné provedení ocelových zárubní (str. 74)

příplatek k základní bílé barvě (RAL 9003)
podle barevných skupin vzorníku RAL, NCS (str. 104)

Skupina I	Skupina II	Skupina III	Skupina IV	Skupina V

VOLITELNÉ
VERZE
SKLA



W1S

W2S

W3S

W4S

KŘÍDLA DO KOVOVÉ ZÁRUBNĚ str. 89

KOVOVÉ ZÁRUBNĚ str. 83-86

ROZMĚRY DVEŘÍ

Zárubeň pevná dřevěná nebo nastavitelná:

Falcový systém: Dveře jednokřídlé:
max. šíře „110“ - 1212 mm, max. výška 2500 mm
Verze “90 Plus” (šířka dveří umožňuje získat průchozí světlost min. 900 mm při otevření křídla pod úhlem 90 stupňů) 1032x2075 mm

Dvoukřídlé dveře:
max. šíře „110+110“ - 2352 mm, max. výška 2500 mm

Zárubeň pevná ocelová:

Falcový systém: Dveře jednokřídlé:
max. šíře „110“ - 1204 mm, max. výška 2271 mm
Verze “90 Plus” (šířka dveří umožňuje získat průchozí světlost min. 900 mm při otevření křídla pod úhlem 90 stupňů) 1024x2071 mm

Dvoukřídlé dveře:
max. šíře „110+110“ - 2342 mm, max. výška 2271 mm

Zárubeň nastavitelná kovová:

Falcový systém: Dveře jednokřídlé:
max. šíře „110“ - 1224 mm, max. výška 2281 mm
Verze “90 Plus” (šířka dveří umožňuje získat průchozí světlost min. 900 mm při otevření křídla pod úhlem 90 stupňů) 1044x2081 mm

Dvoukřídlé dveře:
max. šíře „110+110“ - 2362 mm, max. výška 2281 mm

Po konzultaci s obchodním oddělením je možné vyrobit nestandardní šířky a výšky dveří.

ŠÍŘKA VSTUPU

šířka dveří “90 Plus” umožňuje získat průchozí světlost min. 900 mm při otevření křídla pod úhlem 90°.

POVRCHOVÁ ÚPRAVA KŘÍDLA

Povrch hladký stříkaný, dýhovaný, pokrytý laminátem CPL s tloušťkou od 0,2 do 0,7 mm, laminátem HPL s tloušťkou od 0,7 do 1,0 mm nebo fólií s imitací dřeva. K dispozici jsou ploché dekorativní prvky, zhotovené z ozdobných profilových lišt, hliníkové dekory.

ZASKLENÍ

Čiré sklo s požární odolností EI30. Dubový rám stříkaný, dýhovaný nebo krytý fólií v barvě podle odstínu křídla. K dispozici je zasklení typu kulaté okénko s ocelovým rámem ø320 mm (vnější průměr).

ZÁRUBEŇ

Zárubeň stříkaná, dýhovaná, krytá laminátem CPL 0,15 mm nebo potažená fólií podle barevného provedení křídla.

Dřevěná pevná borovicová - volitelně s krycími lištami s oblou hranou.

Dřevěná nastavitelná s rozšiřovacími panely, rohovými obložkovými lištami a krycí lištou.

Pevná kovová zhotovená z plechu DC01 o síle 1,5 mm stříkaná práškovou bílou barvou (RAL 9016 a RAL 9003), šedou (RAL 7047), hnědou (RAL 8014), béžovou (RAL 1001), grafitovou (RAL 7024), černou (RAL 9005).

Nastavitelná kovová vyrobená z plechu v tloušťce 1,5 mm stříkaná práškově v barvě bílé (RAL 9016 a RAL 9003), šedé (RAL 7047), hnědé (RAL 8014), béžové (RAL 1001), grafitové (RAL 7024), černé (RAL 9005).

Po konzultaci s obchodním oddělením lze zárubeň lakovat v nestandardních odstínech podle vzorníku RAL nebo NCS.

Zárubeň se skládá ze základní části a úhlového pásu zasunutého do základní části.

PŘÍSLUŠENSTVÍ A VYBAVENÍ

Standardní vybavení:

- (dveře s dřevěnou zárubní nebo kovová)
- 3 nebo 4 čepové panty ø20 seřiditelné ve 3 směrech značky OTLAV
- zadlabací zámek včetně patentní vložky
- padací těsnění

Doplňkové vybavení:

- dekory hliníkové - str. 67
 - profilační prvky - str. 47
 - samozavírač s horní montáží nebo skrytý, zámky panikové, paniková hrazda, elektrozámky, elektromagnetický spínač, magnet (zápustný), přidavný zámek - str. 91-94.
- Po konzultaci s obchodním oddělením lze v křídle připravit frézovanou úpravu pro (elektronický) hotelový zámek.

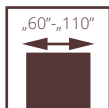

dveře EI30 PLUS, zárubeň pevná dřevěná

PROTIPOŽÁRNÍ POL-SKONE BEZFALCOVÉ EI30 PLUS SYSTÉM HALSPAN

POZOR! Aby byly splněny požadavky na požární odolnost, je nutné použít zavírač dveří, který splňuje požadavky na požární odolnost normy PN-EN 1154:1999/A1:2004/AC:2010, dveřní kliky, které splňují požadavky normy PN-EN 1906:2012 (min. třída B z hlediska požární odolnosti) a zámkové vložky splňující požadavky těchto norem EN 1303:2015 (třída B, pokud jde o požární odolnost).

Křídla v bezfalcovaném systému, zárubeň dřevěná a kovová (pevná nebo nastavitelná). Konstrukci křídla tvoří vrstvená dřevotřísková deska s měkkým dřevem oboustranně polepená deskami HDF. Jmenovitá tloušťka křídla je 50 mm.

- Požární odolnost EI₂30
- zvuková neprozněčnost
- jednokřídle:
 - třída D₁ - 30, D₂ - 25, třída Rw=32 dB
- dvoukřídle:
 - třída D₁ - 25, D₂ - 25, třída Rw=27 dB
- 3 třída mechanické odolnosti podle normy PN-EN 1192:2001
- Kouřotěsnost třída S_a* S₂₀₀ (volba)
- ITB-KOT-2018/0407 vydání 1
- Národní certifikát o užitných vlastnostech číslo 020-UWB-2695/W

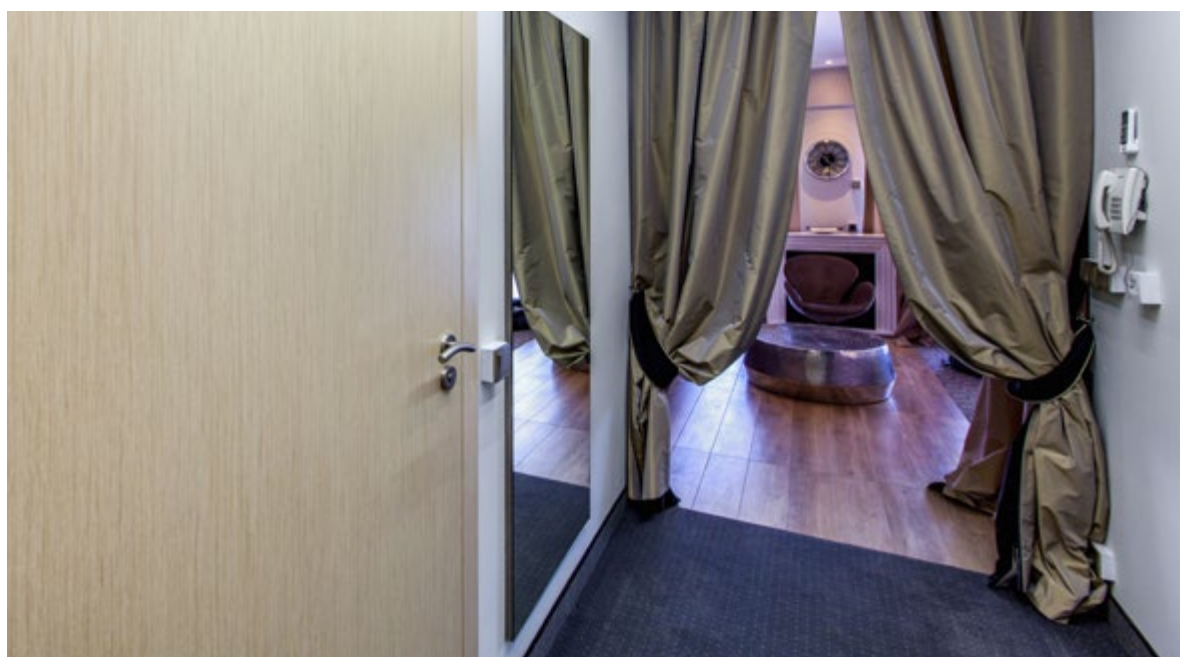

dveře EI30 PLUS jednokřídle, zárubeň pevná dřevěná



EURO aktuální cena



CZK aktuální cena

EI30 PLUS

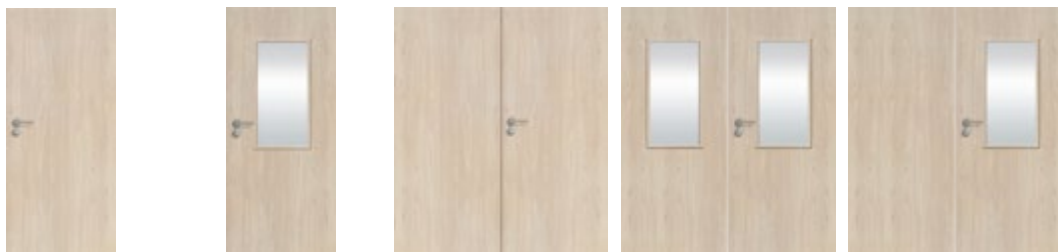

VZOR	plné	prosklené	plné/plné	prosklené/prosklené	plné/prosklené
------	------	-----------	-----------	---------------------	----------------

ECO TOP
LAMINOVANÉ CPL
UNI MAT PLUS
HIGH TOP
LAMISTONE
SILKSTONE
STŘÍKANÉ (RAL 9003)*
DÝHOVANÉ SKUPINA A
DÝHOVANÉ SKUPINA B
DÝHOVANÉ SKUPINA C,D

kouřotěsnost - příplatek: jednokřídlé ; dvoukřídlé

dveře ve verzi plné nebo plné/prosklené (širší křídlo prosklené, užší křídlo plné)

PŘÍPLATKY ZA NESTANDARDNÍ ROZMĚRY PROTIPOŽÁRNÍCH DVEŘÍ

	standardní šířka	nestandardní šíře „100“	nestandardní šíře „110“
standardní výška		příplatek *	příplatek *
nestandardní výška do 2200 mm	příplatek *	příplatek *	příplatek *
nestandardní výška do 2300 mm	příplatek *	příplatek *	příplatek *
nestandardní výška do 2400 mm	příplatek *	příplatek *	příplatek *
nestandardní výška do 2500 mm	příplatek *	příplatek *	příplatek *

*příplatek ke dveřím (křídlo+zárubeň)

*standardní odstín křidel a dřevěných zárubní - bílá RAL 9003.

Barevné provedení ocelových zárubní (str. 74)

příplatek k základní bílé barvě (RAL 9003)

podle barevných skupin vzorníku RAL, NCS (str. 104)

Skupina I	Skupina II	Skupina III	Skupina IV	Skupina V
-----------	------------	-------------	------------	-----------



VOLITELNĚ
VERZE
SKLA

W1S

W2S

W3S

W4S

KŘÍDLA DO KOVOVÉ ZÁRUBNĚ str. 89

KOVOVÉ ZÁRUBNĚ str. 83-86

ROZMĚRY DVEŘÍ

Zárubeň pevná dřevěná nebo nastavitelná:

Bezfalcový systém - Dveře jednokřídlé:

max. šíře „110“ - 1212 mm, max. výška 2500 mm

Verze „90 Plus“ (šířka dveří umožňuje získat průchozí světlost min. 900 mm při otevření křídla pod úhlem 90 stupňů) 1072x2075 mm

Dvoukřídlé dveře:

max. šíře „110+110“ - 2330 mm, max. výška 2500 mm

Zárubeň pevná kovová:

Bezfalcový systém - Dveře jednokřídlé:

max. šíře „110“ - 1224 mm, max. výška 2281 mm

Verze „90 Plus“ (šířka dveří umožňuje získat průchozí světlost min. 900 mm při otevření křídla pod úhlem 90 stupňů) 1084x2081 mm

Dvoukřídlé dveře:

max. šíře „110+110“ - 2340 mm, max. výška 2281 mm

Zárubeň nastavitelná kovová:

Bezfalcový systém - Dveře jednokřídlé: max. šíře „110“ - 1224 mm, max. výška 2281 mm

Verze „90 Plus“ (šířka dveří umožňuje získat průchozí světlost min. 900 mm při otevření křídla pod úhlem 90 stupňů) 1084x2081 mm

Dvoukřídlé dveře:

max. šíře „110+110“ - 2340 mm, max. výška 2281 mm

Po konzultaci s obchodním oddělením je možné vyrobit nestandardní šířky a výšky dveří.

ŠÍŘKA VSTUPU

šířka dveří „90 Plus“ umožňuje získat průchozí světlost min. 900 mm při otevření křídla pod úhlem 90°.

POVRCHOVÁ ÚPRAVA KŘÍDLA

Povrch hladký stříkaný, dýhovaný, pokrytý laminátem CPL s tloušťkou od 0,2 do 0,7 mm, laminátem HPL s tloušťkou od 0,7 do 1,0 mm nebo fólií s imitací dřeva. K dispozici jsou ploché dekorativní prvky, zhotovené z ozdobných profilových lišt, hliníkové dekory a ozdobné frézování v podobě drážek.

ZASKLENÍ

Čiré sklo s požární odolností EI30. Dubový rám stříkaný, dýhovaný nebo krytý fólií v barvě podle odstínu křídla. K dispozici je zasklení typu kulaté okénko s ocelovým rámem ø320 mm (vnější průměr).

ZÁRUBEŇ

Zárubeň stříkaná, dýhovaná, krytá laminátem CPL 0,15 mm nebo potažená fólií podle barevného provedení křídla.

Dřevěná pevná borovicová - volitelně s krycími lištami s oblou hranou.

Dřevěná nastavitelná s rozšiřovacími panely, rohovými obložkovými lištami a krycí lištou.

Pevná kovová zhotovená z plechu DC01 o síle 1,5 mm stříkaná práškovou bílou barvou (RAL 9016 a RAL 9003), šedou (RAL 7047), hnědou (RAL 8014), béžovou (RAL 1001), grafitovou (RAL 7024), černou (RAL 9005).

Nastavitelná kovová vyrobená z plechu v tloušťce 1,5 mm stříkaná práškově v barvě bílé (RAL 9016 a RAL 9003), šedé (RAL 7047), hnědé (RAL 8014), béžové (RAL 1001), grafitové (RAL 7024), černé (RAL 9005).

Po konzultaci s obchodním oddělením lze zárubeň lakovat v nestandardních odstínech podle vzorníku RAL nebo NCS.

Zárubeň se skládá ze základní části a úhlového pásu zasunutého do základní části.

PŘÍSLUŠENSTVÍ A VYBAVENÍ

Standardní vybavení:

- (dveře s dřevěnou nebo kovovou zárubní nebo kovová)
- 3 objektové panty typ OBX značky ECO SCHULTE nebo panty skryté TECTUS značky Simonswerk (volba za příplatek)
- zadlabací zámek včetně patentní vložky
- padací těsnění

Doplňkové vybavení:

- dekory hliníkové - str 67
 - profilační prvky - str. 47
 - samozavírač s horní montáží nebo skrytý, panikové zámky, paniková hrazda, elektrozámky, elektromagnetický spínač, magnet (zápustný), přídavný zámek - str. 91-94.
 - kukátko panoramatické - nerezová ocel ; antracit, černý mat
- Po konzultaci s obchodním oddělením lze v křídle připravit frézování pro (elektronický) hotelový zámek.

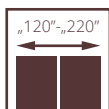
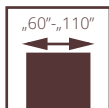

dveře EI60 PLUS, zárubeň pevná dřevěná

PROTIPOŽÁRNÍ POL-SKONE FALCOVÉ EI60 PLUS SYSTÉM HALSPAN

POZOR! Aby byly splněny požadavky na požární odolnost, je nutné použít zavírač dveří, který splňuje požadavky na požární odolnost normy PN-EN 1154:1999/A1:2004/AC:2010, dveřní kliky, které splňují požadavky normy PN-EN 1906:2012 (min. třída B z hlediska požární odolnosti) a zámkové vložky splňující požadavky těchto norem EN 1303:2015 (třída B, pokud jde o požární odolnost).

Požární dveře systému EI60 Plus společnosti Halspan s kovovým rámem vybavené protipanikovým kováním PHA 2000 nebo PHA 2500 a skly EXACTA 495 ø16 mm splňují požadavky normy EN 1125:2009 z hlediska uvolňovací schopnosti a lze je použít na únikových cestách a východech.

Křídla ve falcovém systému, zárubeň dřevěná a kovová (pevná nebo nastavitelná). Konstrukci křídla tvoří vrstvená dřevotřísková deska s měkkým dřevem oboustranně polepená deskami HDF. Jmenovitá tloušťka křídla je 60 mm.

- Požární odolnost EI₂60
- zvuková neprozvučnost
- jednokřídlé:
 - třída D₁ - 30, D₂ - 25, třída Rw=32 dB
- dvoukřídlé:
 - třída D₁ - 25, D₂ - 25, třída Rw=32 dB
- 3 třída mechanické odolnosti podle normy PN-EN 1192:2001
- Kouřotěsnost třída S_{at} S₂₀₀ (volba)
- ITB-KOT-2018/0407 vydání 1
- Národní certifikát o užitečných vlastnostech číslo 020-UWB-2695/W



dveře EI60 PLUS, zárubeň dřevěná nastavitelná



EURO aktuální cena



CZK aktuální cena

EL60 PLUS

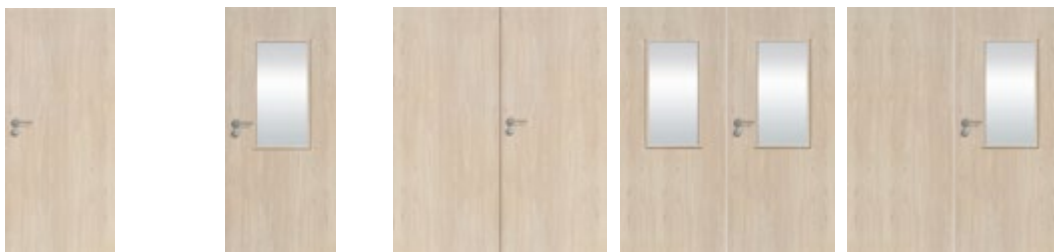

VZOR	plné	prosklené	plné/plné	prosklené/prosklené	plné/prosklené
ECO TOP					
LAMINOVANÉ CPL					
UNI MAT PLUS					
HIGH TOP					
LAMISTONE					
SILKSTONE					
STŘÍKANÉ (RAL 9003)*					
DÝHOVANÉ SKUPINA A					
DÝHOVANÉ SKUPINA B					
DÝHOVANÉ SKUPINA C,D					

kouřetěsnost - příplatek: jednokřídle ; dvoukřídle

dveře ve verzi plné nebo plné/prosklené (širší křídlo prosklené, užší křídlo plné)

PŘÍPLATKY ZA NESTANDARDNÍ ROZMĚRY PROTIPOŽÁRNÍCH DVEŘÍ

	standardní šířka	nestandardní šíře „100“	nestandardní šíře „110“
standardní výška		příplatek *	příplatek *
nestandardní výška do 2200 mm	příplatek *	příplatek *	příplatek *
nestandardní výška do 2300 mm	příplatek *	příplatek *	příplatek *
nestandardní výška do 2400 mm	příplatek *	příplatek *	příplatek *
nestandardní výška do 2500 mm	příplatek *	příplatek *	příplatek *

*příplatek ke dveřím (křídlo+zárubeň)

*standardní odstín křidel a dřevěných zárubní - bílá RAL 9003.

Barevné provedení ocelových zárubní (str. 74)

příplatek k základní bílé barvě (RAL 9003)

podle barevných skupin vzorníku RAL, NCS (str. 104)

Skupina I	Skupina II	Skupina III	Skupina IV	Skupina V
-----------	------------	-------------	------------	-----------



W1S W3S

KŘÍDLA DO KOVOVÉ ZÁRUBNĚ str. 89

KOVOVÉ ZÁRUBNĚ str. 83-86

ROZMĚRY DVEŘÍ

POZOR: Nový vzhled zárubně pevně a nastavitelné 120 x 55 mm

Zárubeň pevná dřevěná nebo nastavitelná:

Falcový systém - Dveře jednokřídle:

max. šíře „110“ - 1212 mm, max. výška 2500 mm

Verze "90 Plus" (šířka dveří umožňuje získat průchozí světlost min. 900 mm při otevření křídla pod úhlem 90 stupňů)

1084x2081 mm

Dvoukřídle dveře plné:

max. šíře „110+110“ - 2352 mm, max. výška 2500 mm

Dvoukřídle dveře prosklené:

max. šíře „100+100“ - 2152 mm, max. výška 2350 mm

Zárubeň pevná kovová:

Falcový systém - Dveře jednokřídle:

max. šíře „110“ - 1204 mm, max. výška 2271 mm

Verze "90 Plus" (šířka dveří umožňuje získat průchozí světlost min. 900 mm při otevření křídla pod úhlem 90 stupňů)

1024x2071 mm

Dvoukřídle dveře plné:

max. šíře „110+110“ - 2342 mm, max. výška 2271 mm

Dvoukřídle dveře prosklené:

max. šíře „100+100“ - 2142 mm, max. výška 2271 mm

Zárubeň nastavitelná kovová:

Falcový systém - Dveře jednokřídle:

max. šíře „110“ - 1224 mm, max. výška 2281 mm

Verze "90 Plus" (šířka dveří umožňuje získat průchozí světlost min. 900 mm při otevření křídla pod úhlem 90 stupňů)

1044x2081 mm

Dvoukřídle dveře plné:

max. šíře „110+110“ - 2362 mm, max. výška 2281 mm

Dvoukřídle dveře prosklené:

max. šíře „100+100“ - 2162 mm, max. výška 2281 mm

ŠÍŘKA VSTUPU

šířka dveří "90 Plus" umožňuje získat průchozí světlost min. 900 mm při otevření křídla pod úhlem 90°.

POVRCHOVÁ ÚPRAVA KŘÍDLA

Povrch hladký stříkaný, dýhovaný, pokrytý laminátem CPL s tloušťkou od 0,2 do 0,7 mm, laminátem HPL s tloušťkou od 0,7 do 1,0 mm nebo fólií s imitací dřeva. K dispozici jsou ploché dekorativní prvky, zhotovené z ozdobných profilových lišt, hliníkové dekory.

ZASKLENÍ

Číré sklo s požární odolností EI60. Borovicový rám stříkaný, dýhovaný nebo fólie odpovídající barvě křídla. K dispozici je zasklení typu kulaté okénko s ocelovým rámem ø320 mm (vnější průměr).

ZÁRUBEŇ

Zárubeň stříkaná, dýhovaná, krytá laminátem CPL 0,15 mm nebo potažená fólií podle barevného provedení křídla.

Dřevěná pevná borovicová - volitelně s krycími lištami s oblou hranou.

Dřevěná nastavitelná s rozšiřovacími panely, rohovými obložkovými lištami a krycí lištou.

Pevná kovová zhotovená z plechu DC01 o síle 1,5 mm stříkaná práškovou bílou barvou (RAL 9016 a RAL 9003), šedou (RAL 7047), hnědou (RAL 8014), béžovou (RAL 1001), grafitovou (RAL 7024), černou (RAL 9005).

Nastavitelná kovová vyrobená z plechu v tloušťce 1,5 mm stříkaná práškově v barvě bílé (RAL 9016 a RAL 9003), šedé (RAL 7047), hnědé (RAL 8014), béžové (RAL 1001), grafitové (RAL 7024), černé (RAL 9005).

Po konzultaci s obchodním oddělením lze zárubně lakovat v nestandardních odstínech podle vzorníku RAL nebo NCS.

Zárubeň se skládá ze základní části a úhlového pásu zasunutého do základní části.

PŘÍSLUŠENSTVÍ A VYBAVENÍ

Standardní vybavení:

(dveře s dřevěnou zárubní nebo kovová)
- 4 čepové panty seřiditelné ve 3 směrech značky OTLAV
- zadlabací zámek včetně patentní vložky
- padací těsnění

Doplňkové vybavení:

- dekory hliníkové - str. 67

- profilační prvky - str. 47

- samozavírač s horní montáží nebo skrytý, panikové zámky, paniková hrazda, elektrozámky, elektromagnetický spínač, magnet (zápustný), přídatný zámek - str. 91-94.

Po konzultaci s obchodním oddělením lze v křídle připravit frézovanou úpravu pro (elektronický) hotelový zámek.

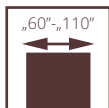

dveře EI60 PLUS, zárubeň pevná dřevěná

PROTIPOŽÁRNÍ POL-SKONE BEZFALCOVÉ EI60 PLUS SYSTÉM HALSPAN

POZOR! Aby byly splněny požadavky na požární odolnost, je nutné použít zavírač dveří, který splňuje požadavky na požární odolnost normy PN-EN 1154:1999/A1:2004/AC:2010, dveřní kliky, které splňují požadavky normy PN-EN 1906:2012 (min. třída B z hlediska požární odolnosti) a zámkové vložky splňující požadavky těchto norem EN 1303:2015 (třída B, pokud jde o požární odolnost).

Křídla ve bezfalcovém systému, zárubeň dřevěná a kovová (pevná nebo nastavitelná). Konstrukci křídla tvoří vrstvená dřevotřísková deska s měkkým dřevem oboustranně polepená deskami HDF. Jmenovitá tloušťka křídla je 60 mm.

- Požární odolnost EI₂60
- zvuková neprozněčnost
- jednokřídle:
 - třída D₁ - 30, D₂ - 25, třída Rw=32 dB
- dvoukřídle:
 - třída D₁ - 25, D₂ - 25, třída Rw=32 dB
- 3 třída mechanické odolnosti podle normy PN-EN 1192:2001
- Kouřotěsnost třída S_a, S₂₀₀ (volba)
- ITB-KOT-2018/0407 vydání 1
- Národní certifikát o užitných vlastnostech číslo 020-UWB-2695/W

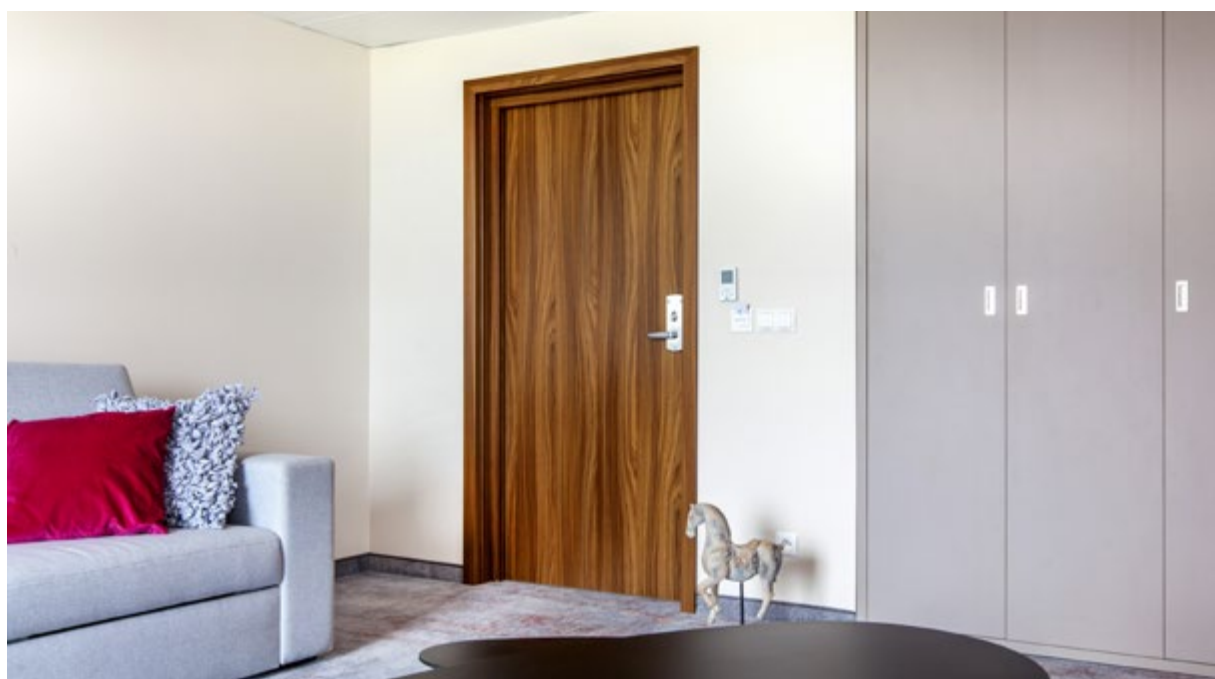

dveře EI60 PLUS, zárubeň dřevěná nastavitelná



EURO aktuální cena



CZK aktuální cena

EI60 PLUS

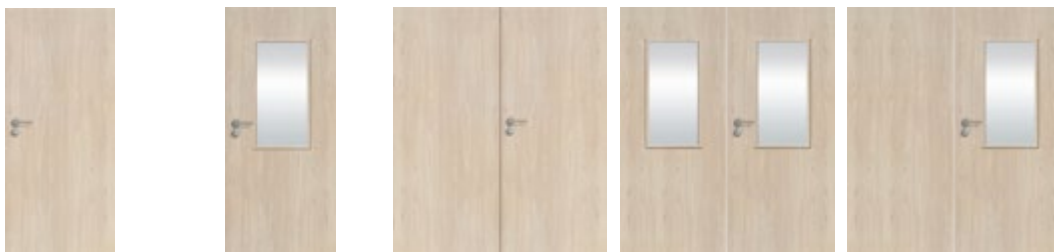

VZOR	plné	prosklené	plné/plné	prosklené/prosklené	plné/prosklené
ECO TOP					
LAMINOVANÉ CPL					
UNI MAT PLUS					
HIGH TOP					
LAMISTONE					
SILKSTONE					
STŘÍKANÉ (RAL 9003)*					
DÝHOVANÉ SKUPINA A					
DÝHOVANÉ SKUPINA B					
DÝHOVANÉ SKUPINA C,D					

kouřotěsnost - příplatek: jednokřídlé ; dvoukřídlé

dveře ve verzi plné nebo plné/prosklené (širší křídlo prosklené, užší křídlo plné)

PŘÍPLATKY ZA NESTANDARDNÍ ROZMĚRY PROTIPOŽÁRNÍCH DVEŘÍ

	standardní šířka	nestandardní šířka „100“	nestandardní šířka „110“
standardní výška		příplatek *	příplatek *
nestandardní výška do 2200 mm	příplatek *	příplatek *	příplatek *
nestandardní výška do 2300 mm	příplatek *	příplatek *	příplatek *
nestandardní výška do 2400 mm	příplatek *	příplatek *	příplatek *
nestandardní výška do 2500 mm	příplatek *	příplatek *	příplatek *

*příplatek ke dveřím (křídlo+zárubeň)

*standardní odstín křídla a dřevěných zárubní - bílá RAL 9003.

Barevné provedení ocelových zárubní (str. 74)

příplatek k základní bílé barvě (RAL 9003)

podle barevných skupin vzorníku RAL, NCS (str. 104)

Skupina I	Skupina II	Skupina III	Skupina IV	Skupina V
-----------	------------	-------------	------------	-----------

VOLITELNÉ
VERZE
SKLA

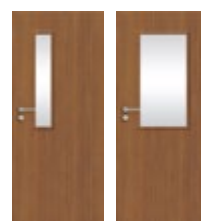

W1S W3S

**KŘÍDLA DO KOVOVÉ
ZÁRUBNĚ str. 89**

**KOVOVÉ ZÁRUBNĚ
str. 83-86**

ROZMĚRY DVEŘÍ

POZOR: Nový vzhled
zárubně pevné a
nastavitelné
120 x 55 mm

Zárubeň pevná dřevěná nebo nastavitelná:

Bezfalcový systém:

Dveře jednokřídlé:

max. šíře „110“ - 1212 mm, max. výška 2500 mm

Verze "90 Plus" (šířka dveří umožňuje získat průchozí světlost min. 900 mm při otevření křídla pod úhlem 90 stupňů) 1072x2075 mm

Dvoukřídlé dveře plné:

max. šíře „110+110“ - 2330 mm, max. výška 2500 mm

Dvoukřídlé dveře prosklené:

max. šíře „100+100“ - 2130 mm, max. výška 2350 mm

Zárubeň pevná kovová:

Bezfalcový systém:

Dveře jednokřídlé:

max. šíře „110“ - 1224 mm, max. výška 2281 mm

Verze "90 Plus" (šířka dveří umožňuje získat průchozí světlost min. 900 mm při otevření křídla pod úhlem 90 stupňů) 1084x2081 mm

Dvoukřídlé dveře plné:

max. šíře „110+110“ - 2340 mm, max. výška 2281 mm

Dvoukřídlé dveře prosklené:

max. šíře „100+100“ - 2140 mm, max. výška 2281 mm

Zárubeň nastavitelná kovová:

Bezfalcový systém:

Dveře jednokřídlé:

max. šíře „110“ - 1224 mm, max. výška 2281 mm

Verze "90 Plus" (šířka dveří umožňuje získat průchozí světlost min. 900 mm při otevření křídla pod úhlem 90 stupňů) 1084x2081 mm

Dvoukřídlé dveře plné:

max. šíře „110+110“ - 2340 mm, max. výška 2281 mm

Dvoukřídlé dveře prosklené:

max. šíře „100+100“ - 2140 mm, max. výška 2281 mm

Po konzultaci s obchodním oddělením je možné vyrobit nestandardní šířky a výšky dveří.

ŠÍŘKA VSTUPU

šířka dveří "90 Plus" umožňuje získat průchozí světlost min. 900 mm při otevření křídla pod úhlem 90°.

POVRCHOVÁ ÚPRAVA KŘÍDLA

Povrch hladký stříkaný, dýhovaný, pokrytý laminátem CPL s tloušťkou od 0,2 do 0,7 mm, laminátem HPL s tloušťkou od 0,7 do 1,0 mm nebo fólií s imitací dřeva. K dispozici jsou ploché dekorativní prvky, zhotovené z ozdobných profilových lišt, hliníkové dekory (po konzultaci s obchodním oddělením).

ZASKLENÍ

Čiré sklo s požární odolností EI60. Borovicový rám stříkaný, dýhovaný nebo fólie odpovídající barvě křídla. K dispozici je zasklení typu kulaté okénko s ocelovým rámem ø320 mm (vnější průměr).

ZÁRUBEŇ

Zárubeň stříkaná, dýhovaná, krytá laminátem CPL 0,15 mm nebo potažená fólií podle barevného provedení křídla.

Dřevěná pevná borovicová - volitelné s krycími lištami s oblou hranou.

Dřevěná nastavitelná s rozšiřovacími panely, rohovými obložkovými lištami a krycí lištou.

Pevná kovová zhotovená z plechu o síle 1,5 mm stříkaná práškovou bílou barvou (RAL 9016 a RAL 9003), šedou (RAL 7047), hnědou (RAL 8014), béžovou (RAL 1001), grafitovou (RAL 7024), černou (RAL 9005).

Nastavitelná kovová vyrobená z plechu v tloušťce 1,5 mm stříkaná práškově v barvě bílé (RAL 9016 a RAL 9003), šedé (RAL 7047), hnědé (RAL 8014), béžové (RAL 1001), grafitové (RAL 7024), černé (RAL 9005).

Po konzultaci s obchodním oddělením lze zárubně lakovat v nestandardních odstínech podle vzorníku RAL nebo NCS.

Zárubeň se skládá ze základní části a úhlového pásu zasunutého do základní části.

PŘÍSLUŠENSTVÍ A VYBAVENÍ

Standardní vybavení:

- (dveře s dřevěnou zárubní nebo kovová)
- 3 panty objektové typ OBX značky ECO SCHULTE nebo panty skryté TECTUS značky Simonswerk (volba za příplatek)
- hlavní zámkový systém s patentní vložkou
- padací těsnění

Doplňkové vybavení:

- dekory hliníkové - str. 67
- profilační prvky - str. 47
- samozavírač s horní montáží nebo skrytý, paníkové zámkové, paníkové hrazda, elektrozámky, elektromagnetický spínač, magnet (zápustný), přídavný zámek - str. 91-94.
- Po konzultaci s obchodním oddělením lze v křídle připravit frézovanou úpravu pro (elektronický) hotelový zámek.

PROTIPOŽÁRNÍ SVĚTLÍKY



BOČNÍ A HORNÍ SVĚTLÍKY

povrch	(cena za 1 mb)
ECO TOP	
LAMINOVANÉ CPL	
HIGH TOP	
LAMISTONE	
SILKSTONE	
STŘÍKANÉ	
DÝHOVANÉ SKUPINA A	
DÝHOVANÉ SKUPINA B	
DÝHOVANÉ SKUPINA C,D	

standard: sklo průhledné protipožární (m²):

cena světlíku = cena 1mb x 2 x (A+B) + cena 1m² skla x A x B

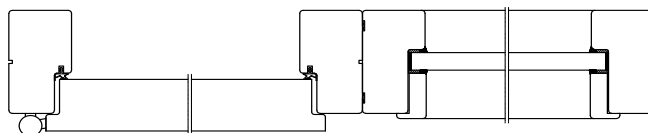

Boční a horní světlíky na profilu pevné zárubně

- požární odolnost EI30
- sklo průhledné protipožární
- maximální rozměr bočního světlíku 944 mm x 2175 mm
- maximální rozměr horního světlíku 2152 mm x 425 mm
- minimální rozměr jedné strany světlíku 300 mm

OCHRANNÉ PRVKY Z NEREZOVÉ OCELI V TLOUŠŤCE 0,6 MM

K DISPOZICI POUZE PRO KŘÍDLA V POLSKÉM STANDARDU

Ochranné lišty na svislé hrany křídla lze použít u křidel s tloušťkou 40 mm s povrchem LAMISTONE, SILKSTONE, CPL 0,2; CPL 0,5; CPL 0,7 a se stříkaným nebo dýhovaným povrchem.

Ochranné lišty na hrany křídla lze použít s ocelovou zárubní nebo nastavitelnou zárubní systém DIN s povrchem LAMISTONE, SILKSTONE, CPL 0,15; se stříkaným nebo dýhovaným povrchem a s panty typ T. V případě kývavých dveří se ochranná lišta na hranu křídla používá na protilehlé straně pantů.

Nepoužívá se na zárubni.



TYP OCHRANNÝCH PRVKŮ

Sada ochranných prvků pro křídlo s tloušťkou 40 mm
svislý ochranný prvek na straně zámku a na straně pantů.



EURO aktuální cena



CZK aktuální cena

PROFILAČNÍ PRVKY

Vizuální stránka hraje v architektuře veřejných budov stále důležitější roli. Týká se jak samotné budovy, tak veškerého jejího vybavení. Nabízíme vám možnost zhotovení technických dveří s dalšími designovými prvky: lišty v různých tvarech, hliníkové lišty v barvě křídla, drážky v různých stylech, ochrana hran křídla a zárubně s aplikací nerezové oceli, stěnové panely.

Doporučuje se výplň křídla z plně nebo děrované dřevotřísky.

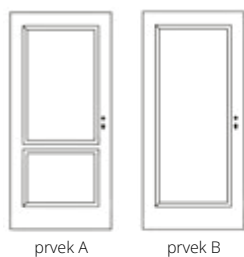

PRVEK A, B (JEDNOSTRANNÉ)					
ECO TOP	HIGH TOP	LAMISTONE	SILKSTONE	UNI MAT PLUS	
prvek A					
prvek B					

	STŘÍKANÉ	DÝHOVANÉ SKUPINA A	DÝHOVANÉ SKUPINA B	DÝHOVANÉ SKUPINA C
prvek A				
prvek B				

PRVEK C (JEDNOSTRANNÉ)			
STŘÍKANÉ	DÝHOVANÉ SKUPINA A	DÝHOVANÉ SKUPINA B	DÝHOVANÉ SKUPINA C



prvek C

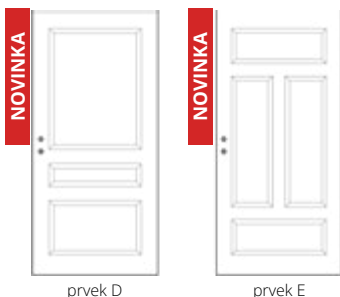

PRVEK D, E (JEDNOSTRANNÉ)					
ECO TOP	UNI MAT PLUS	HIGH TOP	LAMISTONE	SILKSTONE	
prvek D					
prvek E					

	STŘÍKANÉ	DÝHOVANÉ SKUPINA A	DÝHOVANÉ SKUPINA B	DÝHOVANÉ SKUPINA C
prvek D				
prvek E				

NÁSTĚNNÉ PANELE

Stěnové panely lze používat jako trvalý obklad stěn v kancelářích, konferenčních sálech, obytných místnostech, ordinacích nebo budovách občanské výstavby. Bohatě barevné provedení umožňuje přizpůsobit odpovídající dekor vzhledu místnosti nebo dveří v budově.

1. Stěnové panely se vyrábějí z MDF desky v tloušťce 16 mm, s oboustranným dekorativním povrchem.
2. Stěnové panely klasifikované jako nesnadno hořlavé podle normy PN-EN 13501-1+A1:2010 jsou vyrobené z MDF desky v tloušťce 16 mm s třídou reakce na oheň Bs1 d0, s oboustranným dekorativním povrchem.

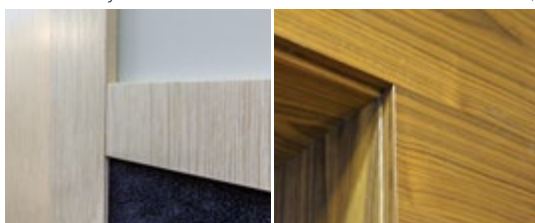

obložení ze stěnových panelů

příplatek k základní bílé barvě (RAL 9003) podle barevných skupin vzorníku RAL, NCS (str. 104) - **příplatek za jeden panel (prvek).**

Skupina I	Skupina II	Skupina III
Skupina IV	Skupina V	

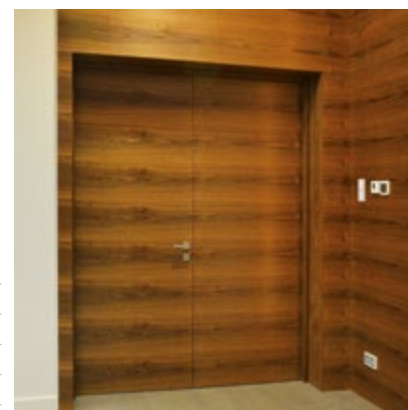

STĚNOVÉ PANELE NRO

ECO TOP	SILKSTONE	LAMISTONE 0,15 mm**	STŘÍKANÉ	DÝHOVANÉ SKUPINA A	DÝHOVANÉ SKUPINA B	DÝHOVANÉ SKUPINA C
---------	-----------	---------------------	----------	--------------------	--------------------	--------------------

cena za 1 m² (přesný rozměr panelů je k dispozici po konzultaci s obchodním oddělením)

STĚNOVÉ PANELE

ECO TOP	SILKSTONE	UNI MAT PLUS	LAMISTONE 0,15 mm**	LAMINAT CPL 0,2 mm	SILKSTONE CPL	STŘÍKANÉ (RAL 9003)*	DÝHOVANÉ SKUPINA A	DÝHOVANÉ SKUPINA B	DÝHOVANÉ SKUPINA C
---------	-----------	--------------	---------------------	--------------------	---------------	----------------------	--------------------	--------------------	--------------------

cena za 1 m² (přesný rozměr panelů je k dispozici po konzultaci s obchodním oddělením)

ROZMĚRY

Laminované panely ke dveřím s deskovou a rámovou konstrukcí:
Rozměry: max. šířka: 1 100 mm, max. výška 2 100 mm

Dýhované panely ke dveřím s deskovou a rámovou konstrukcí:
Rozměry: max. šířka: 1 100 mm, max. výška 2 100 mm

POVRCHOVÁ ÚPRAVA

Povrch dýhovaný, krytý laminátem LAMISTONE, SILKSTONE, ECO TOP, CPL* nebo stříkaný. Kresba dřeva panelů s šířkou do 1 100 mm – vertikální nebo horizontální. Kresba dřeva panelů s šířkou nad 1 100 mm – pouze vertikální.

MONTÁŽ

Speciální montážní lepidlo.

*neplatí pro nesnadno hořlavé panely

minimální šířka nástěnného panelu 80 mm

**Skutečné barvy se mohou lišit od barev uvedených v nabídce. Přípustné rozdíly odstínů křidel, zárubní a panelů.

ROZMĚRY: max. šířka: 1100 mm, max. výška 2500 mm

příplatek za rozměr 2301-2500 mm - 10% do ceny m²

příplatek za rozměr 80-299 mm - 10% do ceny m²

POZOR! Pro panely s dýhou s výškou od 2200 do 2500 mm je viditelný mikro-spoj.



STĚNOVÉ PANELE NRO
klasifikovány jako těžko hořlavé

DVEŘNÍ PANELY

NETYPOVÉ KONSTRUKCE S LIŠTAMI

DO DVEŘÍ CERBER PLUS, CERBER PLUS RC2, B-30, C-30, RC3, EI30 SYSTEM POL-SKONE, EI30 PLUS, SR37

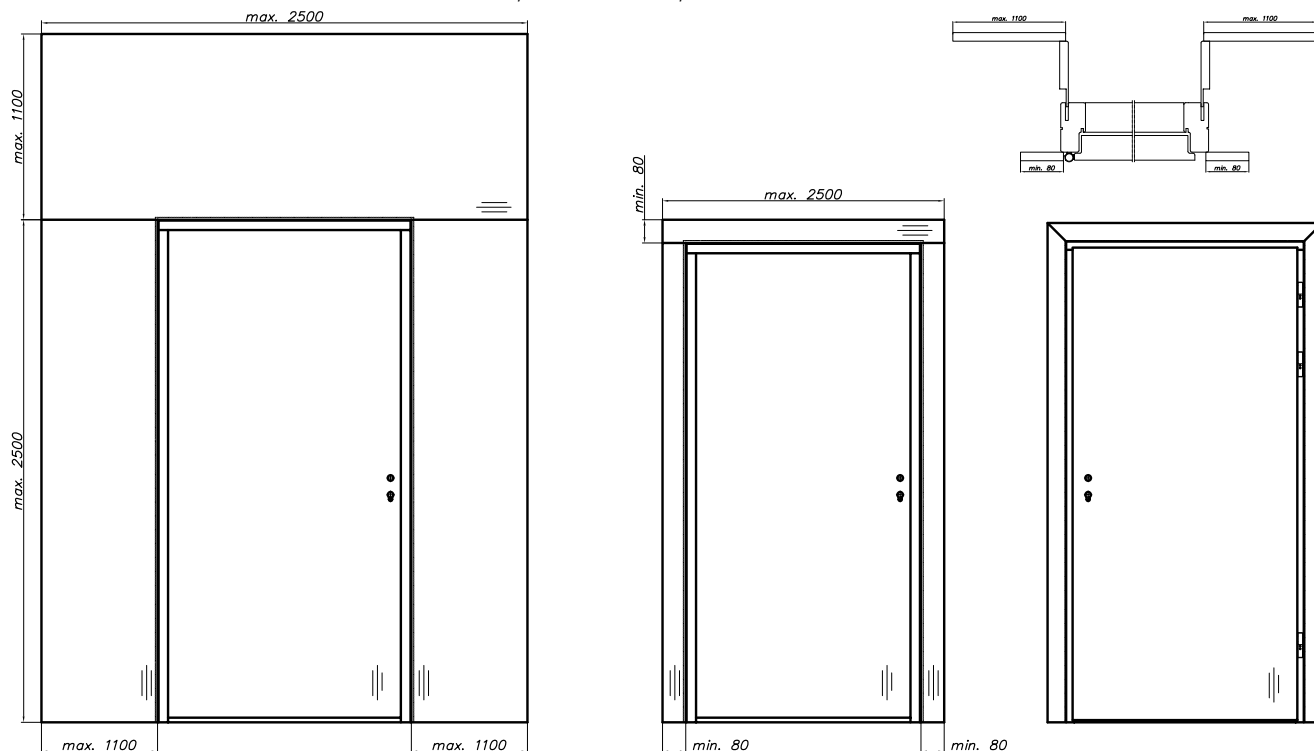

Šířka horního panelu do 1100 mm, možnost vertikální nebo horizontální kresba povrchu.

Šířka horního panelu nad 1100 mm pouze vodorovná kresba povrchu.

Horní panel dýhovaný - možná vertikální i horizontální kresba povrchu.

OBKLADOVÉ DŘEVĚNÉ PANELE S LIŠTAMI (panel nastavitelný 16 mm + lišta 80 mm + upevňovací lišty 210mm/80mm) - bez horního nástěnného panelu

pro jednokřídlé				ECO TOP	UNI MAT PLUS	HIGH TOP	STRÍKANÉ bílá 001*	DÝHOVANÉ		
symbol	rozsah (mm)	symbol	rozsah (mm)			LAMISTONE CPL		SKUPINA A	SKUPINA B	SKUPINA C
						SILKSTONE				
						laminované				
FY1	144-169	FU1	136-161							
FY2	169-194	FU2	161-186							
FY3	194-219	FU3	186-211							
FY4	219-244	FU4	211-236							
FY5	244-269	FU5	236-261							
FY6	269-294	FU6	261-286							
FY7	294-319	FU7	286-311							
FY8	319-344	FU8	311-336							
FY9	344-369	FU9	336-361							

(*) barvy palety RAL, NCS (kromě metalických) - příplatek podle vzorníku barev

FU - konstrukce pro dveře CERBER PLUS, CERBER PLUS RC2

FY - konstrukce pro dveře B-30, C-30, RC3, EI30 systém POL-SKONE, EI30 PLUS, SR37 dB

Cena kompletu = cena sestavy s lištami + cena horního panelu (m²) - str. 47

DVEŘNÍ PANELY

NETYPOVÉ KONSTRUKCE S PANELE



CZK aktuální cena



EURO aktuální cena

DO DVEŘÍ CERBER PLUS, CERBER PLUS RC2, B-30, C-30, RC3, EI30 SYSTEM POL-SKONE, EI30 PLUS, SR37

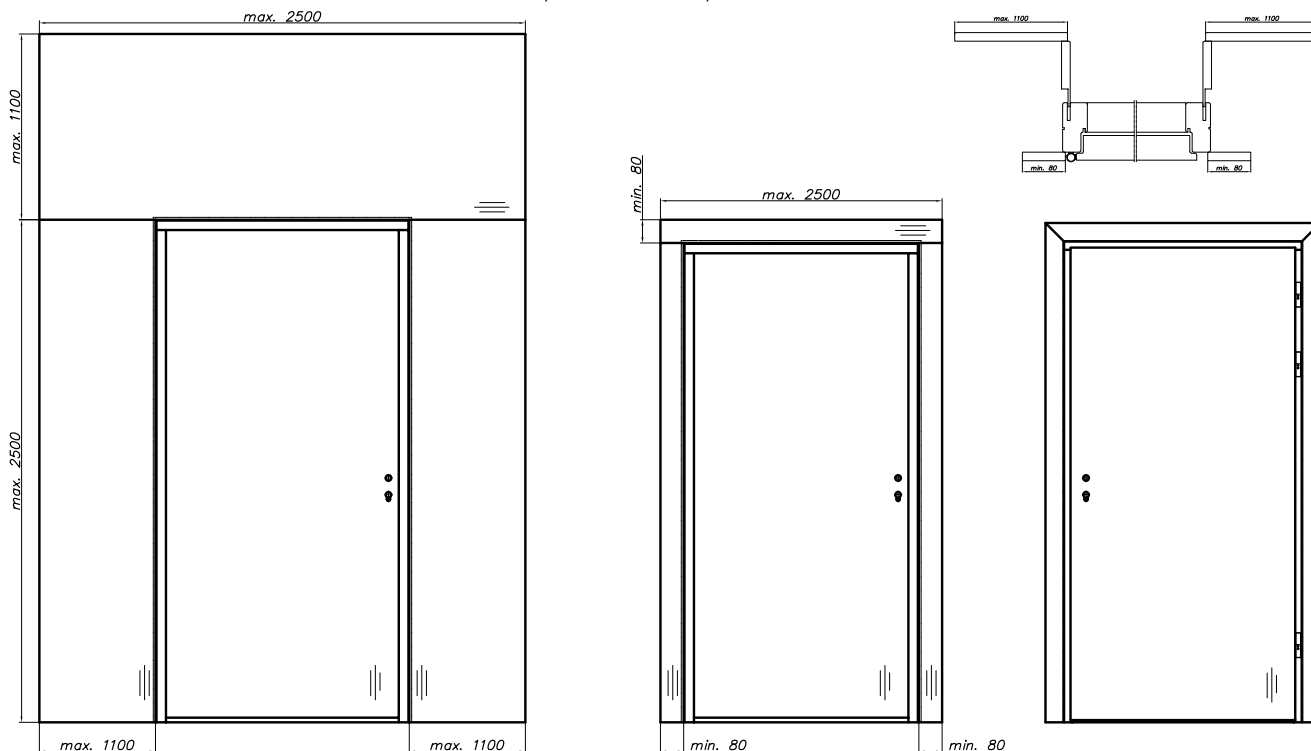

Šířka horního panelu do 1100 mm, možnost vertikální nebo horizontální kresba povrchu.

Šířka horního panelu nad 1100 mm pouze vodorovná kresba povrchu.

Horní panel dýhovaný - možná vertikální i horizontální kresba povrchu.

OBKLADOVÉ DŘEVĚNÉ PANELE (nastavitelný panel 16 mm + lišta 80 mm) - bez nástěnného panelu

pro jednokřídlé				ECO TOP	UNI MAT PLUS	HIGH TOP	STŘÍKANÉ bílá 001*	DÝHOVANÉ		
symbol	rozsah (mm)	symbol	rozsah (mm)			LAMISTONE CPL		SKUPINA A	SKUPINA B	SKUPINA C
FZ1	144-169	FV1	136-161			SILKSTONE				
FZ2	169-194	FV2	161-186			laminované				
FZ3	194-219	FV3	186-211							
FZ4	219-244	FV4	211-236							
FZ5	244-269	FV5	236-261							
FZ6	269-294	FV6	261-286							
FZ7	294-319	FV7	286-311							
FZ8	319-344	FV8	311-336							
FZ9	344-369	FV9	336-361							

(*) barvy palety RAL, NCS (kromě metalických) - příplatek podle vzorníku barev

OBKLADOVÉ DŘEVĚNÉ PANELE (nastavitelný panel NRO 16 mm + lišta 80 mm) - bez nástěnného panelu NRO

pro jednokřídlé				ECO TOP	LAMISTONE CPL	STŘÍKANÉ bílá 001	DÝHOVANÉ		
symbol	rozsah (mm)	symbol	rozsah (mm)		SILKSTONE		SKUPINA A	SKUPINA B	SKUPINA C
FZ1	144-169	FV1	136-161						
FZ2	169-194	FV2	161-186						
FZ3	194-219	FV3	186-211						
FZ4	219-244	FV4	211-236						
FZ5	244-269	FV5	236-261						
FZ6	269-294	FV6	261-286						
FZ7	294-319	FV7	286-311						
FZ8	319-344	FV8	311-336						
FZ9	344-369	FV9	336-361						

FV - konstrukce pro dveře CERBER PLUS, CERBER PLUS RC2

FZ - konstrukce pro dveře B-30, C-30, RC3, EI30 systém POL-SKONE, EI30 PLUS, SR37 dB

Cena kompletu = cena sestavy + cena stěnového panelu (m²) (panel vertikální + horní) - str. 47

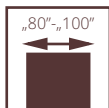

ZVUKOTĚSNÉ POL-SKONE

SR 37 dB

Dveře jsou určeny k použití jako vnitřní vchodové dveře v bytových domech, budovách hromadného ubytování, budovy občanské výstavby a průmyslových objektech, které představují v souladu s terminologií stanovenou v normě PN-B-91000:1996, otvorové výplně vnitřních stěn, mezi schodištěm nebo chodbou a místnostmi.

Křídlo ve falcovém provedení. Konstrukci křídla tvoří rám ze dřeva jehličnatých stromů oboustranně obložený MDF deskami. Výplň tvoří speciální konstrukce Pol-Skone. Jmenovitá tloušťka křídla je 56 mm.

zvuková neprozvučnost

- třída $D_1 - 35$, $D_2 - 35$, třída $R_w=37$ dB
- 4 třída mechanické odolnosti podle normy PN-EN 1192:2001 (dveře SR 37dB)
- ITB-KOT-2018/0713 vydání 1 (jednokřídlé)

zvukotěsné dveře SR 37 dB, pevná dřevěná zárubeň



dveře SR 37 dB, nastavitelná dřevěná zárubeň



EURO aktuální cena



CZK aktuální cena

SR 37dB



VZOR	plné 37 dB
ECO TOP	
LAMINOVANÉ CPL	
UNI MAT PLUS	
HIGH TOP	
LAMISTONE	
SILKSTONE	
STŘÍKANÉ (RAL 9003)*	
DÝHOVANÉ SKUPINA A	
DÝHOVANÉ SKUPINA B	
DÝHOVANÉ SKUPINA C,D	

*standardní odstín křídél a dřevěných zárubní – bílá RAL 9003.
Barevné provedení ocelových zárubní (str. 74)

příplatek k základní bílé barvě (RAL 9003)
podle barevných skupin vzorníku RAL, NCS (str. 104)

Skupina I	Skupina II	Skupina III	Skupina IV	Skupina V
-----------	------------	-------------	------------	-----------



šíře dveří	Sd	So
„80“	912	940
„90“	1012	1040
„90 plus“	1032	1060
„100“	1112	1140

ROZMĚRY DVEŘÍ Zárubeň dřevěná pevná nebo nastavitelná:
Dveře jednokřídlé:
max. šíře „100“ - 1112 mm, max. výška 2175 mm

POVRCHOVÁ ÚPRAVA KŘÍDLA Povrch hladký stříkaný, dýhovaný, pokrytý laminátem CPL s tloušťkou od 0,2 do 0,7 mm, laminátem HPL s tloušťkou od 0,7 do 1,0 mm nebo fólií s imitací dřeva.
K dispozici jsou ploché dekorativní prvky, zhotovené z ozdobných profilových lišt, hliníkové dekory (po konzultaci s obchodním oddělením).

ZÁRUBEŇ Zárubeň stříkaná, dýhovaná, krytá laminátem CPL 0,15 mm nebo potažená fólií podle barevného provedení křídla.

Dřevěná pevná borovicová - volitelně s krycími lištami s oblou hranou.

Dřevěná nastavitelná s rozšiřovacími panely, rohovými obložkovými lištami a krycí lištou.

PŘÍSLUŠENSTVÍ A VYBAVENÍ

Standardní vybavení:
jednokřídlé SR 37 dB:
- čepové panty seřiditelné ve 3 směrech
- zadlabací zámek
- dubový práh s ochrannou hliníkovou lištou proti nadměrnému provozu

Doplňkové vybavení:
- dekory hliníkové, dekory
- příplatek za laminát CPL 0,5 mm*:
šíře „80“-„90“ - ; šíře „90+“, „100“ -
- příplatek za laminát CPL 0,7 mm*:
šíře „80“-„90“ - ; šíře „90+“, „110“ -

- samozavírač s horní montáží nebo skrytý
- přidavný zámek zadlabací nebo povrchový
- averzní nebo reverzní elektrozámek
- elektromagnetický spínač
- elektronické zámky
- vložky
- šíře „100“ - 1112 mm
- výška 2175 mm
- kukátko panoramatické - nerezová ocel ; antracit, černý mat

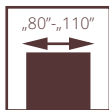

II třída



dveře TYP A, vzor 00, zárubeň nastavitelná SYSTEM DIN

ZVUKOTĚSNÉ POL-SKONE

TYP A | TYP A DUO TYP B | TYP B DUO

Dveře jednokřídlé zvukotěsné ve falcovém provedení. Konstrukce křídla se skládá z rámu z měkkého dřeva oboustranně obloženého HDF deskami. Výplň tvoří plně dřevotřískové desky (typ A) nebo speciální konstrukce POL-SKONE (typ B). Křídlo je opatřeno padacím těsněním.

Zvuková neprůzvučnost:

s dřevěnou zárubní:

třída Rw=27 dB (typ A); třída Rw=32 dB (typ B)

s kovovou zárubní:

třída Rw=27 dB (typ A);

třída Rw=37 dB (typ B)

s nastavitelnou zárubní DIN:

třída Rw=27 dB (typ A); třída Rw=37 dB (typ B)

ITB-KOT-2021/2041 vydání 1

Jednokřídlé nebo dvoukřídlé **ZVUKOTĚSNÉ DVEŘE DUO** v bezfalcovém provedení. Konstrukci křídla tvoří rám z dřeva jehličnatých stromů obložený oboustranně HDF deskou. Výplň z plně dřevotřískové desky (typ A) nebo speciální konstrukce POL-SKONE (typ B). Dveře nabízíme v jedno- nebo dvoukřídlé verzi s dřevěnou zárubní (pevnou DUO nebo nastavitelnou DUO). Křídlo je opatřeno padacím těsněním.

Zvuková neprůzvučnost:

jedno i dvoukřídlé **typ A - třída Rw=27 dB**

jednokřídlé **typ B - třída Rw=37 dB**

dvoukřídlé **typ B - třída Rw=32 dB**

mechanická třída:

2 třída požadavků na mechanickou odolnost, tj. střední provozní podmínky

ITB-KOT-2021/2041 vydání 1

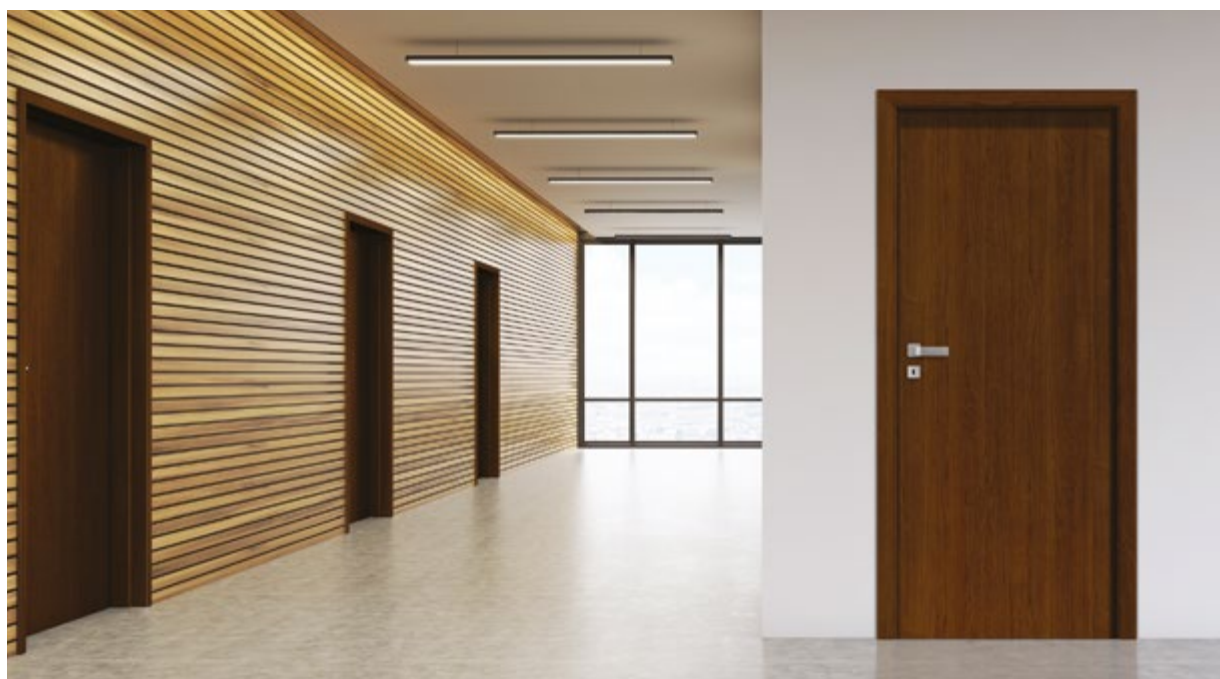

dveře TYP A, vzor 00, zárubeň nastavitelná SYSTEM DIN



EURO aktuální cena



CZK aktuální cena

Křídlo TYP A/TYP B



VZOR	TYP A	TYP B
ECO TOP		
HIGH TOP		
UNI MAT PLUS		
LAMISTONE CPL		
SILKSTONE		
SILKSTONE CPL		
LAMINOVANÉ CPL 0,2		
STŘÍKANÉ bílá*		
STŘÍKANÉ béžová, šedá		
DÝHOVANÉ SKUPINA A		
DÝHOVANÉ SKUPINA B		
DÝHOVANÉ SKUPINA C,D		

příplatek k základní bílé barvě (RAL 9003)
podle barevných skupin vzorníku RAL, NCS (str. 104)

Skupina I	Skupina II	Skupina III	Skupina IV	Skupina V

POČET PANTŮ DO ZVUKOTĚSNÝCH DVEŘÍ

zároveň nastavitelná DIN (typ K)	zároveň dřevěná pevná nebo nastavitelná (typ C)	ocelová zároveň pevná FD12 nebo nastavitelná (typ M)	zároveň DUO pevná nebo nastavitelná (pant skrytý)
výška (mm) / počet pantů			
výška 2043 - 3 ks dla šíře „60“-„90“	výška 2064 mm (pevná), 2067 mm (nastavitelná) - 3 ks dla šíře „60“-„90“	výška 2068 mm (pevná), 2078 mm (nastavitelná) - 3 ks dla šíře „60“-„100“	výška 2083 - 2 ks šíře „60“-„80“ - 3 ks šíře „90“-„100“
výška 2143 - 3 ks	výška 2164 mm (pevná), 2167 mm (nastavitelná) - 3 ks	výška 2168 mm (pevná), 2178 mm (nastavitelná) - 3 ks	výška 2183 - 3 ks
výška 2243 - 4 ks	výška 2264 mm (pevná), 2267 mm (nastavitelná) - 4 ks	výška 2268 mm (pevná), 2278 mm (nastavitelná) - 4 ks	výška 2283 - 3 ks
výška 2300 - 4 ks	výška 2364 mm (pevná) - 4 ks	-	výška 2383 mm (pevná) - 4 ks
-	výška 2464 mm (pevná) - 4 ks	-	výška 2483 mm (pevná) - 4 ks
-	výška 2500 mm (pevná) - 4 ks	-	výška 2500 mm (pevná) - 4 ks

Nestandardní rozměry výšky (maximální výška dveří se zárubní DIN – 2 300 mm – 4 ks; maximální výška dveří s dřevěnou zárubní – 2 500 mm)

ROZMĚRY DVEŘÍ TYP A, TYP B

Zárubeň dřevěná pevná:
max. šíře „110“ - 1189 mm, max. výška 2500 mm

Zárubeň dřevěná nastavitelná:
max. šíře „110“ - 1195 mm, max. výška 2267 mm

Zárubeň nastavitelná DIN:
max. šíře „100“ - 1046 mm, max. výška 2300 mm

Zárubeň kovová nastavitelná:
max. šíře „110“ - 1217 mm, max. výška 2278 mm

Zárubeň pevná kovová FD12:
max. šířka: „110“ - 1197 mm, max. výška 2268 mm

PŘÍPLATKY ZA NESTANDARDNÍ ROZMĚRY ZVUKOTĚSNÝCH DVEŘÍ

zároveň nastavitelná DIN
výška do 2143 mm - příplatek *
výška do 2243 mm - příplatek *
výška do 2300 mm - příplatek *
dřevěná (pevná nebo nastavitelná)
výška 2164 mm (pevná) nebo 2167 mm (nastavitelná) - příplatek *
výška 2264 mm (pevná) nebo 2267 mm (nastavitelná) - příplatek *
výška 2364 mm (pevná) - příplatek *
výška 2464 mm, 2500 mm (pevná) - příplatek *
ocelová zároveň (pevná FD12 nebo nastavitelná)
výška 2168 mm (pevná) nebo 2178 mm (nastavitelná) - příplatek **
výška 2268 mm (pevná) nebo 2278 mm (nastavitelná) - příplatek **
zároveň DUO (pevná nebo nastavitelná)
výška 2183 mm - příplatek **
výška 2283 mm - příplatek **
výška 2383 mm (pevná) - příplatek ***
výška 2483, 2500 mm (pevná) - příplatek ***

*příplatek ke dveřím (křídlo+zároveň)

*standardní odstín křidel a dřevěných zárubní – bílá RAL 9003.
Barevné provedení kovových zárubní (str. 74)

**příplatek ke dveřím (křídlo+zároveň) + příplatek za přídavný skrytý pant (1 ks)

***příplatek ke dveřím (křídlo+zároveň) + příplatek za přídavný skrytý pant (2ks)

POVRCHOVÁ ÚPRAVA KŘÍDLA ZÁRUBEŇ

Povrch hladký, stříkaný, dýhovaný, pokrytý laminátem CPL s tloušťkou od 0,2 do 0,7 mm, laminátem HPL s tloušťkou od 0,7 do 1,0 mm nebo fólií s imitací dřeva. K dispozici jsou ploché dekorativní prvky, zhotovené z ozdobných profilových lišt, hliníkové dekory (pouze verze TYP A).

Zárubeň stříkaná, dýhovaná, krytá laminátem CPL 0,15 mm nebo potažená fólií podle barevného provedení křídla.

Dřevěná pevná borovicová - volitelně s krycími lištami s oblou hranou.

Nastavitelná dřevěná s rozšiřovacími panely a rohovými obložkovými lištami.

Nastavitelná DIN - vyrobená z MDF panelů v tloušťce 22 mm.

Nastavitelná dřevěná DUO s rozšiřovacími panely a rohovými obložkovými lištami.

Pevná dřevěná borovicová DUO (TYP A Duo, TYP B Duo) - volitelně s krycími lištami, čtvrtválečkem.

TYP A Duo, TYP B Duo
Zárubeň dřevěná pevná nebo nastavitelná DUO:
Dveře jednokřídlé:
max. šíře „100“ - 1093 mm, max. výška 2500 mm

Dvoukřídlé dveře:
max. šíře „100+100“ - 2108 mm, max. výška 2500 mm

Pevná kovová FD12 vyrobená z plechu v tloušťce 1,5 mm, s těsněním v drážce.

Nastavitelná kovová vyrobená z plechu v tl. 1,5 mm
Zárubně standardně lakované práškově v barvě bílé (RAL 9016 a RAL 9003), šedé (RAL 7047), hnědé (RAL 8014), béžové (RAL 1001), grafitové (RAL 7024), černé (RAL 9005).

Po konzultaci s obchodním oddělením lze zárubně lakovat v nestandardních odstínech podle vzorníku RAL nebo NCS.

Zárubeň se skládá z hlavního dílu a rohové obložkové lišty, která se zasouvá do hlavního dílu.

PŘÍSLUŠENSTVÍ A VYBAVENÍ

Standardní vybavení:

TYP A, TYP B

- čepové panty seřiditelné ve 3 směrech značka TKZ
- zámek se střelkou a závorou na patentní vložku nebo klíč
- padací těsnění

TYP A Duo, TYP B Duo

- krytý pant (seřiditelný ve 3 směrech)
- magnetický zámek na patentní vložku nebo klíč pro jednokřídlé dveře
- zámek se střelkou a závorou na patentní vložku nebo klíč do dvoukřídlých dveří
- padací těsnění

Doplňkové vybavení:

- samozavírač s horní montáží
- dodatečný zadlabací nebo svrchní zámek
- elektrický otvírač averzní nebo reverzní (TYP A, TYP B)
- elektromagnetický spínač
- kukátko panoramatické - nerezová ocel ; mosaz, antracit, černý mat
- elektronické hotelové zámky
- šíře „100“
- šíře „110“

**na hranách křídla nelze použít ochranné nerezové lišty
nelze použít hliníkové dekory TYP B**

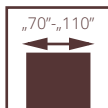

dveře DECO INVEST, vzor 04, ocelová zárubeň

VYZTUŽENÉ

DECO INVEST

POZOR: dveře jsou dostupné pouze v polské normě (bližší info u obchodních zástupců)

U křidel POL-SKONE s ocelovou zárubní a dveřním zavíračem se standardně používají panty typ T („60“-“80“ – 3 ks, „90“-“120“ – 4 ks)

III. TŘÍDA MECHANICKÉ ODOLNOSTI

Konstrukci dveří tvoří rám z dřeva jehličnatých stromů obložený oboustranně HDF deskami. Dveře jsou vyplněny děrovanou dřevotřískovou deskou. Hrana křídla je chráněna profilem z nerezové oceli. Pevná kovová zárubeň FD12, nebo nastavitelná. Dveře splňují požadavky pro 3. třídu mechanické odolnosti.

- 3 třída mechanická (dveře jednokřídle)
- 2 třída mechanická (dveře dvoukřídle)
- ITB-KOT-2021/2041 vydání 1



dveře DECO INVEST, vzor 02, ocelová zárubeň



EURO aktuální cena



CZK aktuální cena

KŘÍDLA DECO INVEST



VERZE	00	01	02	03	04
LAMISTONE CPL	„70“-„90“, „90 plus“				
	„100“				
	„110“				
LAMINOVANÉ CPL 0,2 mm	„70“-„90“, „90 plus“				
	„100“				
	„110“				
LAMINOVANÉ CPL 0,5 mm	„70“-„90“, „90 plus“				
	„100“				
	„110“				
LAMINOVANÉ CPL 0,7 mm	„70“-„90“, „90 plus“				
	„100“				
	„110“				
DVOUKŘÍDLOVÉ					
LAMISTONE CPL	„70“-„70“ „80“-„80“				
	„90“-„90“, „100“-„100“				
LAMINOVANÉ CPL 0,2 mm	„70“-„70“ „80“-„80“				
	„90“-„90“, „100“-„100“				
LAMINOVANÉ CPL 0,5 mm	„70“-„70“ „80“-„80“				
	„90“-„90“, „100“-„100“				
LAMINOVANÉ CPL 0,7 mm	„70“-„70“ „80“-„80“				
	„90“-„90“, „100“-„100“				

křídla určená pro pevnou a nastavitelnou ocelovou zárubeň DECO INVEST



kulaté okénko BMD 4



nerezový profil

ROZMĚRY DVEŘÍ

Zárubeň nastavitelná kovová DECO INVEST (ZO):

Dveře jednokřídlé:
max. šířka: „110“ - 1220 mm, max. výška 2278 mm
Dveře dvoukřídlé:
max. šířka: „100+100“ - 2155 mm, max. výška 2278 mm

DVOUKŘÍDLÉ DVEŘE DECO INVEST (II. třída mechanické odolnosti) vybavené:

- 6 pantů (3 panty na křídlo) zesílených objektových typ T
- krycí nerezové lišty na straně pantů
- krycí nerezové lišty na straně zámku (aktivní křídlo)
- krycí nerezové lišty na straně protiplechu s otvory pro dveřní stavěč (pasivní křídlo)
- pevná kovová zárubeň FD12

Zárubeň pevná kovová DECO INVEST (FD12):

Dveře jednokřídlé:
max. šířka: „110“ - 1200 mm, max. výška 2268 mm
Dveře dvoukřídlé:
max. šířka: „100+100“ - 2135 mm, max. výška 2268 mm

POVRCHOVÁ ÚPRAVA KŘÍDLA

Povrch hladký pokrytý laminátem CPL 0,15 (LAMISTONE); CPL 0,2; CPL 0,5; CPL 0,7 nebo HPL tl. 0,8 mm.

ZASKLENÍ

Tvrzené sklo 4 mm čiré nebo matné.

ZÁRUBNĚ

Zárubeň standardně lakovaná práškově v barvě bílé (RAL 9016, 9003), šedé (RAL 7047), hnědé (RAL 8014), béžové (RAL 1001), grafitové (RAL 7024).

Pevná kovová FD12 vyrobená z plechu v tloušťce 1,5 mm s těsněním v drážce.

Nastavitelná kovová vyrobená z plechu v tloušťce 1,5 mm (za příplatek).

PŘÍSLUŠENSTVÍ A VYBAVENÍ

Standardní vybavení:

- zadlabací zámek s nerezovým čelem verze WK, WB a WC
- 3 kusy vyztužených trojdílných pantů typ T
- výztuž pro dveřní zavírač
- ochranná nerezová lišta hrany křídla (na straně zámku a pantů)

Doplňkové vybavení:

- svrchní dveřní zavírač
- nerezová mřížka
- válečkový zámek, nerezové madlo
- nerezové panely nalepené v dolní části křídla nebo ve výšce kliky
- dopltek za 4 pant typ T -

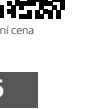
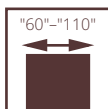

dveře INTER-AMBER, VERZE 04CZ, nastavitelná zárubeň SYSTÉM DIN

INTERIÉROVÉ INTER-AMBER

Konstrukce dveří se skládá z dřevěného rámu obloženého dvěma hladkými HDF deskami s povrchem ECO TOP, HIGH TOP. Dveře jsou ve standardním provedení vyplněné voštinou. Kresba dřeva na povrchu křídla je vertikální, a na panelech, v závislosti na vzoru, vertikální vzor A) nebo horizontální (vzor C, F).



dveře INTER-AMBER, VERZE 04SD, nastavitelná zárubeň SYSTÉM DIN



EURO aktuální cena



CZK aktuální cena

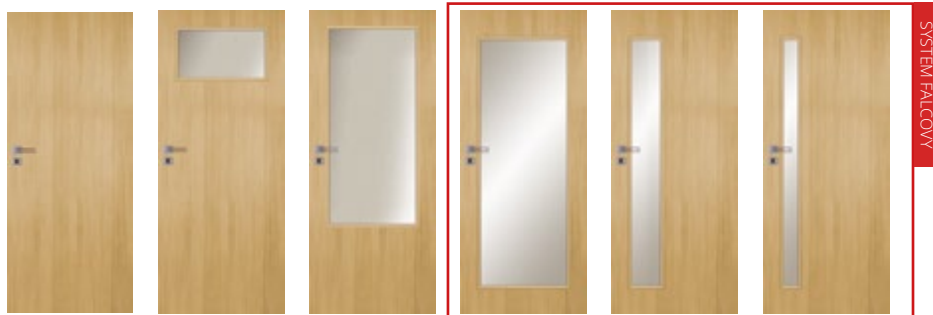

SYSTEM FALCOVÝ

VERZE **A00 / V00** **A01 / V2S** **03SD / V3SD** **03SD CZ** **04CZ** **05CZ**

ECO TOP,
HIGH TOP

vyšší dveře 2100 mm

BAREVNÉ PROVEDENÍ

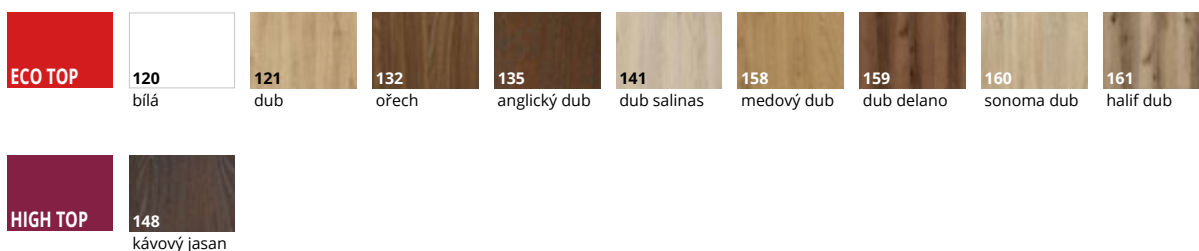

ZÁRUBNĚ

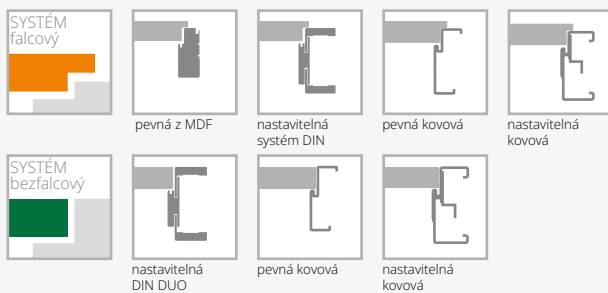

VYBAVENÍ

STANDARDNÍ	
sklo bílé/hnědé matné nebo čiré v tloušťce 4 mm	třetí pant v křídle nebo seřiditelný čepový pant (cena za 1 ks):
VERZE 03SD standard – bílé/hnědé matné tvrzené sklo 4 mm	skrytý DUO pro šířku "60"- "80"
jednobodový zámek, rozteč 72 mm (falcový systém),	rám (umožňující samostatné zkrácení do 50 mm)
nebo magnetický, rozteč 85 mm (befalcový systém), zadlabací,	rám (umožňující samostatné zkrácení do 90 mm)
na klíč, vložku nebo na koupelňový zámek	výztuž pro svrchní dveřní zavírač
panty: typ Z – pro zárubeň systém DIN, typ O – pro kovovou zárubeň,	ochrana spodního rámu rámu proti nadměrné
typ E – pro zárubeň MDF ("60"- "90" – 3 ks) nebo skryté DUO saténový	vlhkosti (neplatí pro křídla s ventilačním
chrom ("60"- "80" – 2 ks, "90" – 3 ks)	výřezem)
DOPLŇKOVÉ (za příplatek)	ventilační výřez
rozměr "100" (vzhled zasklení jako u "90")	tvrzené sklo (platí pro 1 sklo):
rozměr "110" (vzhled zasklení jako u "90")	verze 04SD, 05SD
systém REVES (verze A00)	čiré tvrzené sklo v tloušťce 4 mm
výplň z děrované dřevotřískové desky	
výplň z plné dřevotřískové desky	

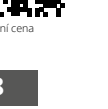
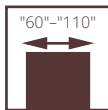

dveře IMPULS, VERZE W06, nastavitelná zárubeň SYSTÉM DIN

INTERIÉROVÉ IMPULS

Konstrukce dveří se skládá z dřevěného rámu obloženého dvěma hladkými HDF deskami s povrchem LAMISTONE CPL, SILKSTONE. Dveře jsou ve standardním provedení "medová pláštěv".



profil rámečku



zárubeň



dveře IMPULS, VERZE W01, nastavitelná zárubeň SYSTÉM DIN



EURO aktuální cena



CZK aktuální cena

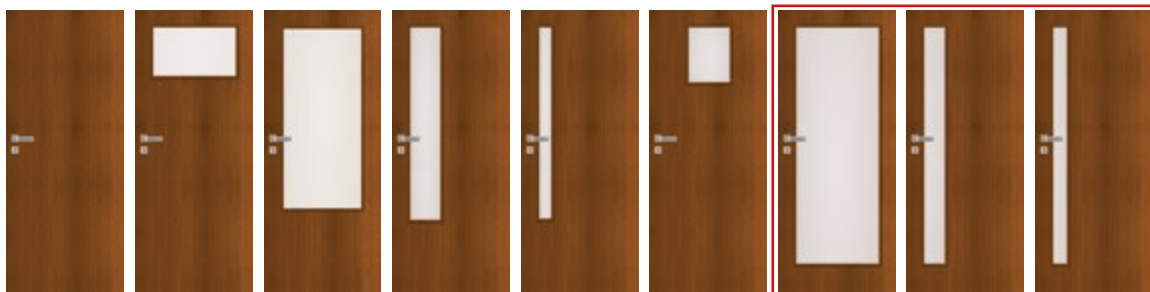

VERZE W01 / V00 W02 / V2S W03 / V3SD W06 / V4SD W07 / V5SD W12D1 / V6S1 03CZ 04CZ 05CZ

SILKSTONE
LAMISTONE CPL

vyšší dveře 2100 mm

SILKSTONE CPL

**BAREVNÉ
PROVEDENÍ**



ZÁRUBNĚ

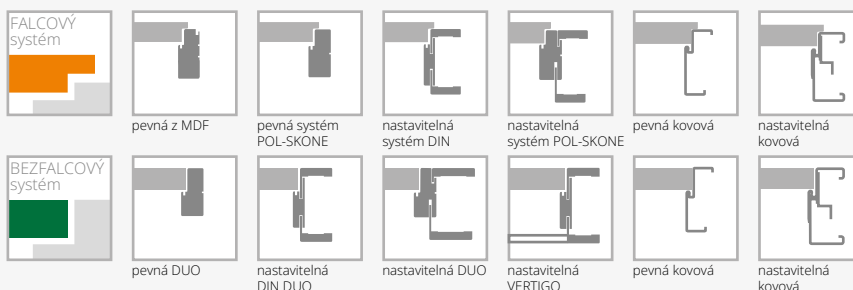

VYBAVENÍ

STANDARDNÍ	<p>rák (umožňující samostatné zkrácení do 50 mm)</p> <p>rák (umožňující samostatné zkrácení do 90 mm)</p> <p>výztuž pro svrchní dveřní zavírač</p> <p>ochrana spodního rámu rámu proti nadměrné vlhkosti (neplatí pro křídla s ventilačním výřezem)</p> <p>ventilační výřez</p> <p>tvrzené sklo (platí pro 1 sklo):</p> <p>verze W02, W12D1</p> <p>verze W06, W07</p> <p>posuvné provedení</p> <p>čiré tvrzené sklo v tloušťce 4 mm</p>
<p>sklo bílé/hnědé matné nebo čiré v tloušťce 4 mm</p> <p>tvrzené sklo bílé/hnědé matné verze W03, W05</p> <p>jednobodový zámeček, rozteč 72 mm (falcový systém), nebo magnetický, rozteč 85 mm (bezfalcový systém), zadlabací, na klíč, vložku nebo na koupelňový zámeček</p> <p>panty: typ Z – do zárubně systém DIN, typ O – do kovové zárubně, typ E – do zárubně MDF ("60"- "90" – 3 ks), typ D – do dřevěné zárubně nebo skryté DUO saténový chrom ("60"- "80" – 2 ks, "90" – 3 ks)</p>	
DOPLŇKOVÉ (za příplatek)	
<p>rozměr "100" (vzhled zasklení jako u "90")</p> <p>rozměr "110" (vzhled zasklení jako u "90")</p> <p>systém REVES (verze W01, W13, W14)</p> <p>výplň z děrované dřevotřískové desky</p> <p>výplň z plné dřevotřískové desky</p> <p>třetí pant v křídle nebo seřiditelný čepový pant (cena za 1 ks):</p> <p>typ D, typ C pro šířku "60"- "80"</p> <p>skrytý DUO pro šířku "60"- "80"</p>	

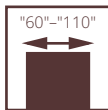

dveře DECO, VERZE 00, nastavitelná zárubeň SYSTÉM DIN

INTERIÉROVÉ

DECO

II. TŘÍDA MECHANICKÉ Odolnosti

Konstrukce dveří se skládá z dřevěného rámu obloženého dvěma hladkými HDF deskami krytými laminátem CPL v tloušťce 0,2 mm, 0,5 mm nebo 0,7 mm. Dveře jsou ve standardním provedení "medová pláštěv".

III. TŘÍDA MECHANICKÉ Odolnosti (falcový sys.)

Konstrukce dveří se skládá z dřevěného rámu vyztuženého dvěma svislými lištami spojenými s překližkou a ze zvětšeného spodního rámu krytého laminátem CPL v tloušťce 0,2 mm, 0,5 mm nebo 0,7 mm. Standardní výplň tvoří děrovaná dřevotřísková deska.

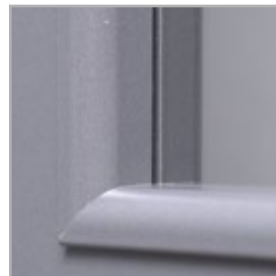

rámeček



zasklení



dveře DECO, VERZE 05, nastavitelná zárubeň SYSTÉM DIN



EURO aktuální cena



CZK aktuální cena

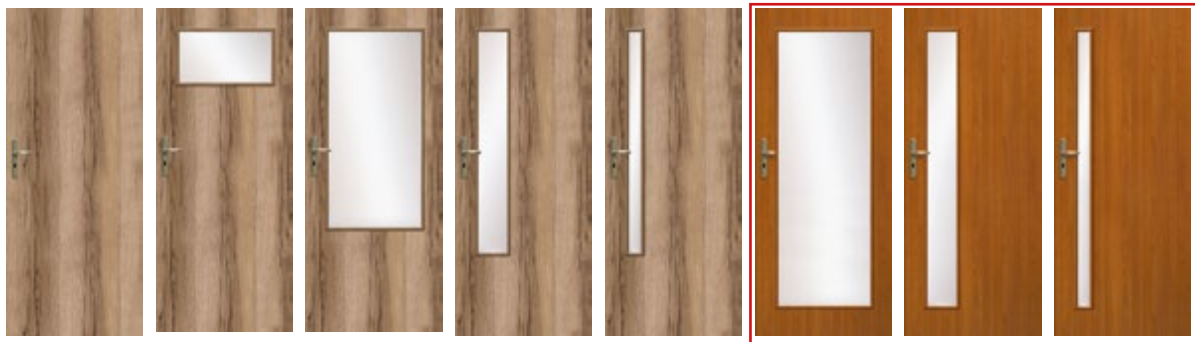

VERZE 00 / V00 02 / V2S 03SD / V3SD 04 / V4SD 05 / V5SD 03CZ 04CZ 05CZ

LAMINOVANÉ
CPL 0,2 mm

LAMINOVANÉ
CPL 0,2 mm
III. třída
mechanické odol-
nosti

Pro dosažení III. třídy mechanické odolnosti je nezbytné objednat křídlo v kompletu s kovovou, dřevěnou nebo obložkovou nastavitelnou zárubní DIN s III. třídou mechanické odolnosti. Zárubeň DIN třída pevnosti 3 s vyztužením pod protiplechem v podobě borovicové lišty; úhlový protiplech – příplatek k ceně nastavitelné zárubně DIN.

**BAREVNÉ
PROVEDENÍ**

**SILKSTONE
CPL
0,5 mm**



LAMINOVANÉ
CPL
0,2 mm

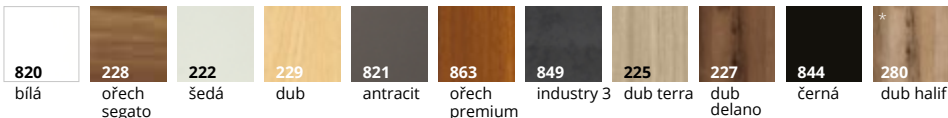

LAMINOVANÉ
CPL
0,5 mm*



LAMINOVANÉ
CPL
0,7 mm*

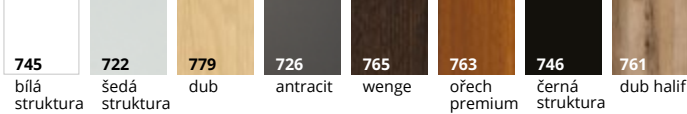

LAMINOVANÉ
HPL*



U křídla se strukturovaným laminátem, povrch zárubně bude hladký.

* dostupné po konzultaci s obchodním oddělením

ZÁRUBNĚ

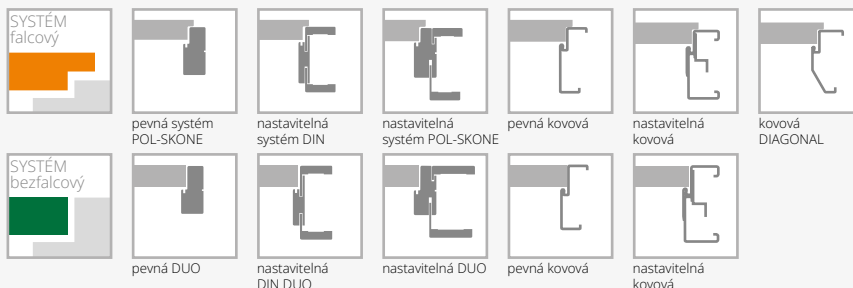

VYBAVENÍ

STANDARDNÍ	příplatek za barevné provedení SILKSTONE CPL
sklo bílé matné nebo čiré v tloušťce 4 mm	výplň z děrované dřevotřískové desky
tvrzené sklo bílé matné (verze 03SD, křídla III. třída mechanické odolnosti)	výplň z plné dřevotřískové desky
jednobodový zámek, rozteč 72 mm (falcový sys.) nebo magnetický, rozteč 85 mm (bezfalcový sys.) zadlabací na klíč, vložku nebo na koupelňový zámek	třetí pant v křídle nebo seřiditelný čepový pant (cena za 1 ks): typ D, typ C pro šířku "60"- "80" skrytý DUO pro šířku "60"- "80"
zámek s čelním nerezovým plechem (křídla III. třída mechanické odolnosti)	rám (umožňující samostatné zkrácení do 50 mm)
panty: typ Z – do zárubně systém DIN, typ O – do kovové zárubně ("60"- "90" – 3 ks) typ D – do dřevěné zárubně nebo skrytý DUO saténový chrom ("60"- "80" – 2 ks, "90" – 3 ks)	rám (umožňující samostatné zkrácení do 90 mm)
panty: typ K (křídla III. třída mechanické odolnosti) – 3 ks	výztuž pro svrchní dveřní zavírač
DOPLŇKOVÉ (za příplatek)	ochrana spodního rámu rámu proti nadměrné vlhkosti (neplatí pro křídla s ventilačním výřezem)
rozměr "100" (vzhled zasklení jako u "90")	ventilační výřez
rozměr "110" (vzhled zasklení jako u "90")	tvrzené sklo (platí pro 1 sklo): verze 02, 04, 05
příplatek za laminát CPL 0,5 mm ("60"- "80")*	čiré tvrzené sklo v tloušťce 4 mm
příplatek za laminát CPL 0,7 mm ("60"- "80")*	možnost zhotovení hrany v jiné barvě – černá (black), šedá, grafitová
příplatek za laminát CPL 0,5 mm ("90"- "110")*	
příplatek za laminát CPL 0,7 mm ("90"- "110")*	

* příplatek u standardní výšky

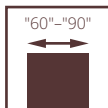

dveře LUMEN, VERZE I, nastavitelná zárubeň LUMEN

INTERIÉROVÉ

LUMEN

kovová zárubeň pevná (str. 81) nebo nastavitelná (str. 82) pro skleněné tabule LUMEN

Konstrukce dveří se skládá z tabule tvrzeného skla zavěšeného na nastavitelné zárubni LUMEN v kompletní nabídce barevného provedení:

ECO TOP, LAMISTONE CPL, SILKSTONE, laminovaná a dýhovaná.



klika



pant



dveře LUMEN, VERZE I, nastavitelná zárubeň LUMEN



EURO aktuální cena



CZK aktuální cena

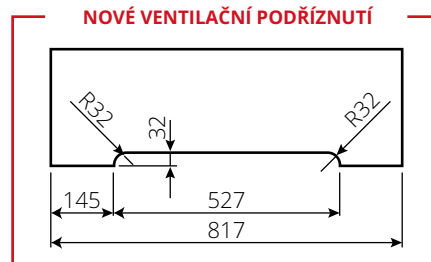

VERZE	šířka „60“ – „80“	šířka „90“	šířka „100“
sklo čiré, bílý satén			
sklo, hnědý satén, grafit satén			

NASTAVITELNÁ ZÁRUBEŇ LUMEN (ZL)



ŠÍŘKA				
jednokřídlé dveře				
typ	S _o	S _d	S _s	S _{op}
„60“	700	650	621	750
„70“	800	750	721	850
„80“	900	850	821	950
„90“	1000	950	921	1050
„100“	1100	1050	1021	1150

VÝŠKA			
H _o	H _d	H _s	H _{op}
2010	1993	1967	2043

S_s, H_s – rozměry křídla
 S_d, H_d – rozměry dveří na vnější straně zárubně
 S_o, H_o – navrhovaný montážní rozměr
 S_{op} – šířka po vnější straně lišty

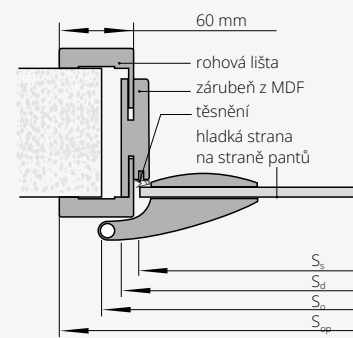

* Zárubeň Lumen v barvě STŘÍKANÉ jsou pouze s lištami 80mm.
 Není možnost objednat lišty spojené pod úhlem 90°.

LUMEN	stupeň regulace (mm)	ECO TOP	pro laminované		STŘÍKANÉ bílá	STŘÍKANÉ béžová, šedá	BLACK	DÝHOVANÉ		
			HIGH TOP	LAMISTONE CPL				SKUPINA A	SKUPINA B	SKUPINA C
ZL 1A	75-85		SILKSTONE							
ZL 1B	85-95		UNI MAT PLUS							
ZL 2	95-120									
ZL 3	120-140									
ZL 4	140-160									
ZL 5	160-180									
ZL 6	180-200									
ZL 7	200-220									
ZL 8	220-240									
ZL 9	240-260									
ZL 10	260-280									
ZL 11	280-300									

VYBAVENÍ

STANDARDNÍ	
tvrdé sklo bílý satén/hnědý satén/grafit satén nebo bezbarvé čiré o tloušťce 8 mm	
ornament na protější straně od pantů	
výška kliky při standardní výšce skleněné tabule – 1040 mm od spodní hrany tabule	
DOPLŇKOVÉ (za příplatek)	
kovová zárubeň pevná nebo nastavitelná	str. 81-82
ventilační seříznutí	
skleněná tabule s nestandardní výškou 1967 mm	bez příplatku
averzní elektrický otvírač JiS typ 1710-12AC (v tom protiplech a frézovaný otvor pro elektrický otvírač)	
averzní elektrický otvírač BIRA HARTE XS12U 12V AC/DC (v tom protiplech a frézovaný otvor pro elektrický otvírač)	
averzní elektrický otvírač se spínačem BIRA HARTE XS12UW 12V AC/DC (v tom protiplech a frézovaný otvor pro elektrický otvírač)	
reverzní elektrický otvírač BIRA HARTE XS12R 12V DC (v tom protiplech a frézovaný otvor pro elektrický otvírač)	
kování DORMA	podle tabulky

Kování DORMA	hliník EV1-Deco 114	hliník nerez 107	černá**
klika + malý zámek + panty			
klika + WB + panty			
klika + WC + panty			
klika - koule + malý zámek + panty*			
*osazení dveří elektrozámek			
** spodní pant s černým krytem, horní pant černý natřený			
WB – pro vložku, WC – pro koupelňový knoflík			

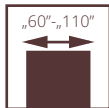

KŘÍDLA

III. třída mechanická desková konstrukce

V PŘÍPADĚ KŘÍDEL PRO KOVOVÉ ZÁRUBNĚ VYRÁBĚNÉ SPOLEČNOSTÍ POL-SKONE PANTY ZAHRNUTY V CENĚ ZÁRUBNĚ.
V PŘÍPADĚ KŘÍDEL PRO KOVOVÉ ZÁRUBNĚ OD JINÝCH VÝROBCŮ BUDOU PANTY DO KŘÍDEL ZA PŘÍPLATEK.

U křídel POL-SKONE s kovovou zárubní a samozavíračem se standardně používají panty typu T („60“ - „80“ - 3 ks, „90“ - „110“ - 4 ks).

Dveře jsou určeny pro použití ve veřejných budovách se silným provozem a v průmyslových a skladovacích budovách jako vnitřní dveře. Vhodné jsou zejména pro školy, školky a nemocnice.

Křídlo je tvořeno dřevěným rámem vyztuženým dvěma svislými lamelami spojenými překližkou a zvýšeným spodním rámem; výplň tvoří děrovaná dřevotřísková deska.

- 3 třída mechanické odolnosti tj. těžký provoz, nebo PN-EN 1192:2001
- ITB-KOT-2021/2041 vydání 1

vnitřní dveře s deskovou konstrukcí III. třída mechanické odolnosti, vzor 00, zárubeň nastavitelná DIN



vnitřní dveře s deskovou konstrukcí III. třída mechanické odolnosti, vzor 00, zárubeň nastavitelná DIN



EURO aktuální cena



CZK aktuální cena

**KŘÍDLA PRO
KOVOVOU ZÁRUBEŇ,
DŘEVĚNOU ZÁRUBEŇ,
NASTAVITELNOU
ZÁRUBEŇ DIN III. TŘÍDY**



VERZE	00	02	03SD	04	05
STŘÍKANÉ					
ECO TOP					
HIGH TOP					
LAMISTONE CPL					
UNI MAT PLUS					
LAMINOVANÉ CPL 0,2					
SILKSTONE					
SILKSTONE CPL					
DÝHOVANÉ SKUPINA A					
DÝHOVANÉ SKUPINA B					
DÝHOVANÉ SKUPINA C,D					
BLACK (RAL 9005)					

křídlo je osazeno 3 typy pantů: typ C (pro dřevěnou zárubeň), typ K (dřevěnou zárubeň DIN III. třídy), typ T (pro kovovou zárubeň)
volitelně: zárubeň DIN III. třída mechanické odolnosti zpevněná pod protiplechem borovicovou lištou; rohový protiplech - příplatek k ceně nastavitelné zárubně DIN.

PŘÍPLATEK ZA SKLO LAMINOVANÉ MÍSTO SKLA TVRZENÉHO V KŘÍDLECH III. MECHANICKÉ TŘÍDY

Sklo laminované VSG 22.1 matné - bílý mat	cena (1 sklo)	
	bílá mat	průhledná
křídlo III třída mechanická vzor 03SD šíře „60“-„80“		
křídlo III třída mechanická vzor 03SD šíře „90“-„100“		
křídlo III třída mechanická vzor 04SD		
křídlo III třída mechanická vzor 02SM šíře „60“-„80“		
křídlo III třída mechanická vzor 02SM šíře „90“-„100“		

ROZMĚRY DVEŘÍ

Zárubeň dřevěná pevná:
max. šíře „110“ - 1189 mm, max. výška 2264 mm
Zárubeň dřevěná nastavitelná:
max. šíře „110“ - 1195 mm, max. výška 2267 mm
Zárubeň nastavitelná systém DIN III třída mechanická:
max. šíře „100“ - 1046 mm, max. výška 2243 mm

Zárubeň kovová pevná FD12, FD14:
max. šíře „110“ - 1197 mm, max. výška 2268 mm
Zárubeň kovová nastavitelná:
max. šíře „110“ - 1217 mm, max. výška 2278 mm

POVRCHOVÁ ÚPRAVA KŘÍDLA

Povrch hladký, stříkaný, dýhovaný, krytá laminátem CPL s tloušťkou od 0,2 do 0,7 mm, laminátem HPL s tloušťkou od 0,7 do 1,0 mm nebo fólií s imitací dřeva.

ZASKLENÍ

Tvrzené sklo 4 mm nebo laminované 22.1.

ZÁRUBNĚ

Zárubeň stříkaná, dýhovaná, polepená laminátem CPL 0,15 mm nebo fólií s imitací dřeva do barvy křídla.
Dřevěná pevná borovicová volitelně s krycími lištami, čtvrtválečkem.
Dřevěná nastavitelná s rozšiřujícími panely nebo rohovými lištami.
Nastavitelná DIN III. třída mechanická z MDF desek o tloušťce 22 mm zpevněná pod protiplechem borovicovou lištou, rohový protiplech.

Kovová pevná FD12 z ocelového plechu o tloušťce 1,5 mm,
Kovová pevná FD14 z ocelového plechu o tloušťce 1,5 mm; standardně lakovaná práškově v barvě bílá (RAL 9016, 9003), šedá (RAL

7047), hnědá (RAL 8014), béžová (RAL 1001), grafitová (RAL 7024), černá (RAL 9005).

Nastavitelná kovová z ocelového plechu o tloušťce 1,5 mm; standardně lakovaná práškově v barvě bílá (RAL 9016, 9003), šedá (RAL 7047), hnědá (RAL 8014), béžová (RAL 1001), grafitová (RAL 7024), černá (RAL 9005); skládá se z hlavního dílu a rohové obložkové lišty, která se zasouvá do hlavního dílu.

PŘÍSLUŠENSTVÍ A VYBAVENÍ

Standardní vybavení:
Dveře s dřevěnou zárubní
- 3 čepové panty typ C nastavitelné ve 3 směrech
- zámek s cylindrickou vložkou nebo klíčem
Dveře se zárubní systém DIN III. třída mechanická
- 3 panty čepové nastavitelné typ K nebo volitelně 3 panty trojdílné typ T
- zámek s cylindrickou vložkou nebo klíčem
Dveře s kovovou zárubní
- 3 panty trojdílné typ T
- zámek s cylindrickou vložkou nebo klíčem

Doplňkové vybavení:
- dveřní zavírač
- přídatný zámek zadlabávací nebo povrchový
- elektrozámek averzní nebo reverzní
- elektromagnetický spínač
- pant TYP T (1 ks) -
- zárubeň DIN III. třída mechanická - příplatek do ceny zárubně nastavitelné DIN
- šíře „100“
- šíře „110“
- padací těsnění -



CZK aktuální cena



EURO aktuální cena

KŘÍDLA CAMBIO S PIKTOGRAMEM

KŘÍDLA CAMBIO VERZE 00 S PIKTOGRAMY

cena za kus

křídlo CAMBIO vzor 00 z piktogram vzor A, vzor B, vzor C, vzor D barva RAL 9003

jednostranný piktogram, vždy na straně pantů

verze A



verze B



verze C



verze D



PANEL Z NEREZOVÉ OCELI S ČÍSLEM BYTU

cena za kus

KARTÁČOVANÝ NEREZOVÝ PANEL O TLOUŠŤCE 1,5 MM, ŠÍŘCE 200 MM S ČÍSLEM BYTU

Po konzultaci s obchodním oddělením je možné vyrobit panely s nestandardními rozměry.

křídlo z panelem

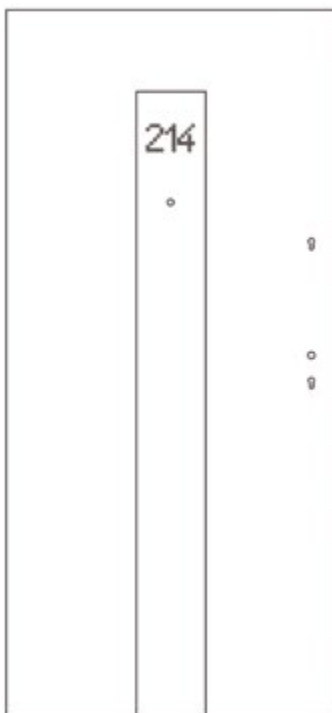

vertikální dveřní panel

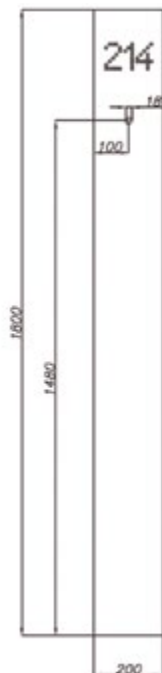

použitelné znaky

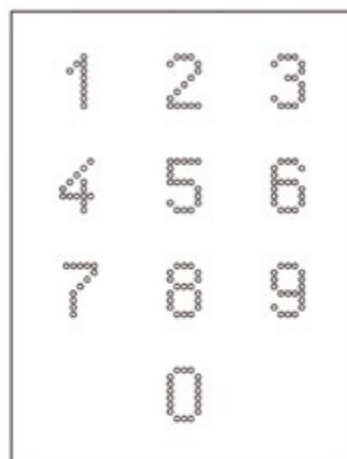

příklad



PANEL Z NEREZOVÉ OCELI S IKONAMI



CZK aktuální cena



EURO aktuální cena

PANEL Z NEREZOVÉ OCELI S IKONAMI

cena za kus

PANEL Z NEREZOVÉ OCELI KARTÁČOVANÉ V TLOUŠŤCE 1,5 MM, ŠÍŘKA 150 MM S IKONAMI

Existuje možnost objednání panelu s jednou, dvěma nebo třemi ikonami zobrazenými na fotografii.



150

150

DEKORY HLINÍKOVÉ

barva chrom mat, černá

Hliníkové dekory pro dveře protipožární, CERBER PLUS, B-30, C-30, RC3, CERBER PLUS RC2 (zaoblené konce dekorů)

W01

W02

W03

W05

W07

W08

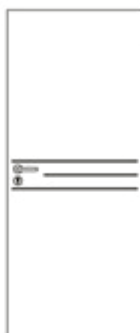

Hliníkové lišty pro dveře protipožární, CERBER PLUS, CERBER PLUS RC2, B-30, C-30, RC3 (konce lišt končí v jedné rovině s hranou křídla) (netýká se stříkaných)

W1

W2

W3

W4

W5

W6

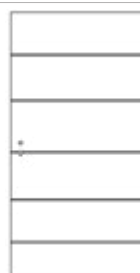
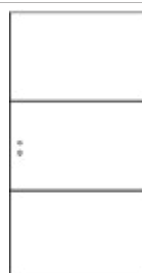

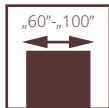

dveře Higo, VERZE W02, pevná kovová zárubeň bezfalcová HIGRO

SPECIÁLNÍ

HIGRO

POZOR: dveře jsou dostupné pouze v polské normě (bližší info u obchodních zástupců)

Dveře v bezfalcovém provedení. Konstrukci křídla tvoří polyuretanový rám vyztužený překližkou, obložený oboustranně laminátem HPL v tloušťce 2 mm. Výplň tvoří speciální tepelně izolační vložka.

Dveře jsou určeny k použití v bytových domech, stavbách občanské vybavenosti, průmyslových a skladovacích budovách jako interiérové dveře, které tvoří otvorové výplně vnitřních stěn mezi místnostmi. Dveře jsou určeny do místností, ve kterých přípustná relativní vlhkost vzduchu dosahuje až 90 % a teplota nepřekračuje 65 °C. Dveře nelze vystavovat přímému působení vody.

Dveře jsou určeny zejména do místností se zvýšenou relativní vlhkostí vzduchu a teplotou, v souladu s návodem k použití výrobce, např. do saun, bazénů.

V případech, kdy jsou dveře HIGRO vystaveny vysoké koncentraci chlóru, volitelné použití kulatých okének a ochranné prvky z nerezové oceli (za příplatek).

mechanická odolnost: 2. třída požadavků na mechanickou odolnost, tj. střední provoz
odolnost proti klimatickým vlivům: 3. třída podle PN-EN 12219:2002
Dveře jsou schválené k prodeji na základě normy PN-EN 14351-2:2018



dveře Higo, VERZE W03, nastavitelná kovová zárubeň bezfalcová HIGRO



EURO aktuální cena



CZK aktuální cena

HIGRO

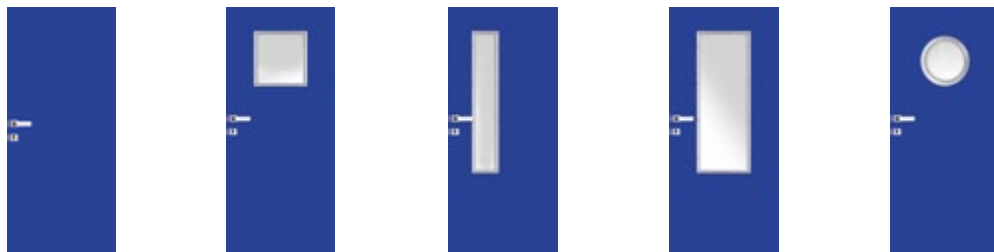

VERZE	W00	W01	W02	W03	W04
-------	-----	-----	-----	-----	-----

H-01 (šedá), H-02 (bílá), H-05 (modrá), H-06 (antracit)

zárubeň pevná kovová
HIGRO v barvě
RAL 9016, RAL 7047,
RAL 5010, RAL 7024
šíře „60“ - „100“

NASTAVITELNÁ ZÁRUBEŇ BEZFALCOVÁ PRO KŘÍDLA HIGRO

pro jednokřídlé

VERZE	rozsah šířky stěny (mm)	„60“ - „100“
FD71	110-140	
FD72	140-170	
FD73	170-200	
FD74	200-230	
FD75	230-260	
FD76	260-290	
FD77	290-320	
FD78	320-350	
FD79	350-380	

standard: bílá (RAL 9016), šedá (RAL7047), modrá (RAL 5010), antracit (RAL 7024)

příplatek za dodatečný pant TECTUS značky Simonswerk (1 ks) - sada nerezová ocel - komplet (horní a dolní) -

PANELY Z KYSELINOVZDORNÉ OCELI (1 sada), viz str. 95

	šíře „60“	šíře „70“	šíře „80“	šíře „90“	šíře „100“
varianta A					
varianta D					
varianta E, F, G, H					

panely z kartáčovaného nebo leštěného plechu

ROZMĚRY DVEŘÍ

Zárubeň kovová pevná HIGRO:

Dveře jednokřídlé:
„60“ - 702x2088 mm, „70“ - 802x2088 mm, „80“ - 902x2088 mm, „90“ - 1002x2088 mm
max. šíře „100“ - 1102 mm, max. výška 2288 mm
- dveře nižší o 55 mm nebo 100 mm -
- dveře o výšce 2188 mm
- dveře o výšce 2288 mm

Zárubeň kovová nastavitelná HIGRO:

Dveře jednokřídlé:
„60“ - 722x2098 mm, „70“ - 822x2098 mm, „80“ - 922x2098 mm, „90“ - 1022x2098 mm
max. šíře „100“ - 1122 mm, max. výška 2298 mm
- dveře nižší o 55 mm nebo 100 mm -
- dveře o výšce 2198 mm
- dveře o výšce 2298 mm

POVRCHOVÁ ÚPRAVA KŘÍDLA

Hladký povrch pokrytý 2 mm laminátem HPL.

ZASKLENÍ

Tvrzené sklo bílá mat o tloušťce 4 mm bezpečnostní sklo bílá mat o tloušťce 4 mm.

ZÁRUBNĚ

Kovová pevná bezfalcová s těsněním v drážce, vyrobená z pozinkovaného plechu v tloušťce 1,5 mm.

Kovová nastavitelná bezfalcová z pozinkovaného plechu v tloušťce 1,5 mm v barvě povrchu křídla.

PŘÍSLUŠENSTVÍ A VYBAVENÍ

Standardní vybavení:

- válečkový zámek s čelním plechem z nerezové oceli
- nerezové panty Simonswerk (2 ks)

Doplňkové vybavení:

- dveřní zavírač
- padací těsnění -
- ventilační mřížka z kyselinovzdorné oceli
- klika Higro a dolní rozeta Higro z nerezové oceli
- nerezové panely nalepené v dolní části křídla nebo ve výšce kliky
- dodatková regulace ZOZ do zárubně nastavitelné bezfalcové (zvětšení rozsahu šířky stěny 650 mm) -
- válečkový zámek s čelní deskou z nerezové oceli
- kulaté okénko s kyselinovzdorné oceli - sklo lacomat/bezbarvé (příplatek do verze W04)

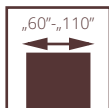

SPECIÁLNÍ GAMMA

Dveře ve falcovém provedení. Konstrukci křídla tvoří rám ze dřeva jehličnatých stromů obložený oboustranně HDF deskou v tloušťce 5 mm s olověnou vložkou v tloušťce 1 mm (celková tloušťka olověné vložky 2 mm v křídle).

Výplň tvoří dřevotřísková deska. Dveře jsou určeny k použití v budovách občanské vybavenosti (nemocnice, zdravotní ambulance a ordinace) a v průmyslových a skladovacích budovách jako vnitřní vchodové dveře, které tvoří otvorové výplně vnitřních stěn mezi chodbou a místnostmi, ve kterých se používá rentgenové záření.

mechanická odolnost: 3. třída požadavků na mechanickou odolnost, tj. náročný provoz
neprůzvučnost:
třída D₁ – 35, D₂ – 35, třída R_w=37 dB

Dveře jsou schválené k prodeji na základě normy PN-EN 14351-2:2018

dveře GAMMA, zárubeň pevná kovová



dveře GAMMA, zárubeň pevná kovová



EURO aktuální cena



CZK aktuální cena

GAMMA



VERZE	jednokřídlé
ECO TOP	
HIGH TOP	
LAMISTONE CPL	
SILKSTONE	
LAMINOVANÉ CPL 0,5	
LAMINOVANÉ CPL 0,7	
STŘÍKANÉ	
DÝHOVANÉ SKUPINA A	
DÝHOVANÉ SKUPINA B	
DÝHOVANÉ SKUPINA C,D	

ZÁRUBEŇ DŘEVĚNÁ PEVNÁ GAMMA

VERZE	pro jednokřídlé
ECO TOP	
HIGH TOP	
LAMISTONE CPL	
SILKSTONE	
STŘÍKANÉ	
DÝHOVANÉ SKUPINA A	
DÝHOVANÉ SKUPINA B	
DÝHOVANÉ SKUPINA C	

LIŠTA LD6 GAMMA

VERZE	pro jednokřídlé
ECO TOP	
HIGH TOP	
LAMISTONE CPL	
SILKSTONE	
STŘÍKANÉ	
DÝHOVANÉ SKUPINA A	
DÝHOVANÉ SKUPINA B	
DÝHOVANÉ SKUPINA C	

ZÁRUBEŇ DŘEVĚNÁ NASTAVITELNÁ GAMMA

VERZE	rozsah v (mm)	pro jednokřídlé					
		ECO TOP	HIGH TOP LAMISTONE SILKSTONE	STŘÍKANÉ	DÝHOVANÉ SKUPINA A	DÝHOVANÉ SKUPINA B	DÝHOVANÉ SKUPINA C
ZG1	92-112						
ZG2	112-136						
ZG3	136-180						
ZG4	180-202						
ZG5	202-246						
ZG6	246-268						
ZG7	268-312						
ZG8	312-334						
ZG9	334-378						
ZG10	378-402						

ZÁRUBEŇ KOVOVÁ GAMMA S PRUHEM Z OLOVĚNÉHO PLECHU

TYP ZÁRUBNĚ	rozsah šířky stěny (mm)	světla průchozí šířka „60“ - „90“
PEVNÁ FD12	ZO1 (95-125)	
	ZO2 (125-155)	
	ZO3 (155-185)	
	ZO4 (185-215)	
	ZO5 (215-245)	
	ZO6 (245-275)	
	ZO7 (275-305)	
	ZO8 (305-335)	
	ZO9 (335-365)	
NASTAVITELNÁ	ZO1 (95-125)	
	ZO2 (125-155)	
	ZO3 (155-185)	
	ZO4 (185-215)	
	ZO5 (215-245)	
	ZO6 (245-275)	
	ZO7 (275-305)	
	ZO8 (305-335)	
	ZO9 (335-365)	

ROZMĚRY DVEŘÍ

Zárubeň dřevěná pevná nebo nastavitelná:
Dveře jednokřídlé:
max. šířka: „110“ - 1195 mm, max. výška 2067 mm
Zárubeň pevná kovová:
Dveře jednokřídlé:
max. šířka: „110“ - 1197 mm, max. výška 2068 mm
Zárubeň nastavitelná kovová:
Dveře jednokřídlé:
max. šířka: „110“ - 1217 mm, max. výška 2078 mm

Dvoukřídlé dveře jsou schváleny k prodeji na základě individuální technické dokumentace a po konzultaci s obchodním oddělením.

POVRCHOVÁ ÚPRAVA KŘÍDLA

Povrch hladký, stříkaný, dýhovaný, pokrytý laminátem CPL o tloušťce od 0,5 nebo 0,7 mm, laminátem HPL o tloušťce od 0,7 do 1,0 mm nebo folii s imitací dřeva.

ZÁRUBNĚ

Pevná nebo nastavitelná dřevěná GAMMA s olovenou vložkou.
Pevná nebo nastavitelná kovová GAMMA vyrobená z plechu o tloušťce 1,5 mm s olovenou vložkou. Standardně stříkaná práškovo-

vou barvou bílá (RAL 9016 i RAL 9003), šedá (RAL 7047), hnědá (RAL 8014), béžová (RAL 1001), grafitová (RAL 7024), černá (RAL 9005).

PŘÍSLUŠENSTVÍ A VYBAVENÍ

Standardní vybavení:
- jednobodový zadlabávací zámek
- 3 ks objektových pantů, úhlových - šíře „60“-, „110“
- padací těsnění

Doplňkové vybavení:
- nerezové panely nalepené v dolní části křídla nebo ve výšce kliky
- dveřní zavírač, elektrozámek, elektromagnetický spínač
- šíře „100“
- šíře „110“

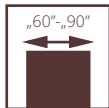

SPECIÁLNÍ KYVNÉ

Dveře jsou určeny k použití ve stavebnictví jako interiérové dveře (bez požární odolnosti a zvukotěšných vlastností), které tvoří otvorovou výplň vnitřních stěn mezi místnostmi. Dveře jsou určeny zejména do gastronomických provozů.

Plné nebo prosklené křídlo v bezfalcovém provedení. Konstrukci křídla tvoří rám ze dřeva jehličnatých stromů oboustranně obložený HDF deskami. Standardní výplň tvoří „medová plástev“ (volitelně děrovaná nebo plná dřevotřísková deska). Jmenovitá tloušťka křídla je 40 mm.

- 2 třída mechanické odolnosti podle normy PN-EN 1192:2001
- ITB-KOT-2020/1608 vydání 1

dveře KYVNÉ, VERZE 00, pevná dřevěná zárubeň



dveře KYVNÉ, VERZE 00, s kulatým okénkem, pevná dřevěná zárubeň



EURO aktuální cena



CZK aktuální cena

KYVNÉ



VERZE	00	00 s kulatým okénkem	02	00	00 s kulatým okénkem
-------	----	----------------------	----	----	----------------------

- STŘÍKANÉ
- ECO TOP
- HIGH TOP
- UNI MAT PLUS
- LAMISTONE CPL
- SILKSTONE
- LAMINOVANÉ CPL 0,5
- LAMINOVANÉ CPL 0,7
- DÝHOVANÉ SKUPINA A
- DÝHOVANÉ SKUPINA B
- DÝHOVANÉ SKUPINA C,D
- BLACK (RAL 9005)

Cena dveří jednokřídlých = cena vybraného křídla

+ cena pevné falcové dřevěné zárubně

+ příplatek

Cena dveří dvoukřídlých = 2 x cena vybraného křídla

+ cena pevné falcové dřevěné zárubně pro dvoukřídlé dveře

+ příplatek

ROZMĚRY KYVNÝCH DVEŘÍ (viz informace na str. 101)

Dveře jednokřídlé	Sd x Hd	Dveře dvoukřídlé	Sd x Hd
šíře „60“	769x2076 mm	šíře „60“+„60“	1418x2076 mm
šíře „70“	869x2076 mm	šíře „70“+„70“	1618x2076 mm
šíře „80“	969x2076 mm	šíře „80“+„80“	1818x2076 mm
šíře „90“	1069x2076 mm	šíře „90“+„90“	2018x2076 mm

ROZMĚRY DVEŘÍ Zárubeň dřevěná pevná:

Dveře jednokřídlé:
max. šíře „90“ - 1069 mm, max. výška 2276 mm

Dvoukřídlé dveře:
max. šíře „90+90“ - 2018 mm, max. výška 2276 mm

POVRCHOVÁ ÚPRAVA KŘÍDLA

Povrch hladký, stříkaný, dýhovaný, pokrytý laminátem CPL o tloušťce od 0,2 do 0,7 mm, laminátem HPL od 0,7 do 1,0 mm nebo folií s imitací dřeva.

ZASKLENÍ

Tvrzené sklo o tloušťce 4 mm nebo volitelně laminované.

ZÁRUBNĚ

Zárubeň stříkaná, dýhovaná, krytá laminátem CPL 0,15 mm nebo potažená fólií podle barevného provedení křídla.

Dřevěná pevná borovicová - volitelně s krycími lištami

PŘÍSLUŠENSTVÍ A VYBAVENÍ

Standardní vybavení
- panty kyvné: výška do 2076 mm - 3 ks
výška 2176 mm nebo 2276 mm - 4 ks

Doplňkové vybavení

- válečkový zámek
- kulaté okénko
- panel z nerezové oceli
- panty kyvné v černé barvě -



CZK aktuální cena



EURO aktuální cena

BAREVNÉ PROVEDENÍ ZÁRUBNÍ KOVOVÉ / HLINÍKOVÉ

Standardní barevné provedení je dostupné ve standardní povrchové úpravě polomat.

STANDARDNÍ BARVY

RAL 9003 (bílá)

RAL 9005 (černá)

RAL 9016 (bílá)

RAL 7047 (šedá)



RAL 1001 (béžová)

RAL 8014 (hnědá)

RAL 7024 (grafit)



POZNÁMKA: RAL 1001 (béžová) a NCSs2005 Y50R (0M6 matná béžová) mají různé odstíny. Chcete-li sladit barvu zárubně a křídla v barvě matná béžová (0M6), zvolte kovovou zárubeň nebo HARMONY v barvě 0M6 matná béžová NCSs2005 Y50R.

OS1 RAL 9003 struktura

OS2 RAL 9005 struktura

OS0 Antracit struktura

OS3 Měď struktura

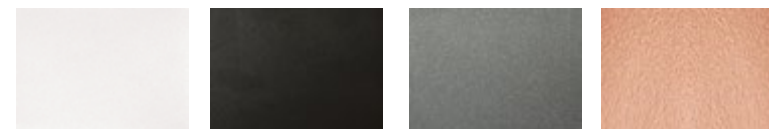

TABULKA PŘÍPLATKŮ ZA BAREVNÉ ODSTÍNY RAL bez možnosti vyrobení zárubní v odstínech NCS

příplatek dle počtu zárubní

Rozdělení barev	(1-5 ks)	(6-10 ks)	(více než 10 ks)
SKUPINA I			
SKUPINA II			
SKUPINA III			
SKUPINA IV			
SKUPINA V			

TABULKA PŘÍPLATKŮ - STRUKTURY

Příplatek k základní ceně kovové zárubně

falcový systém

bezfalcový systém

HARMONY v barvě RAL 9003, RAL 9005

ROZDĚLENÍ BAREVNÝCH ODSTÍNŮ RAL (platí pro kovové zárubně)

SKUPINA I

1000	1002	1011	1013	1015	1019	1020	3009	4001	5000	5001	5004	5005	5007	5008	5009	5010	5011	5013	5014	5017	5019	5020	5021	5022	5023	5024	6000	6003	6004
6005	6006	6007	6008	6011	6012	6013	6014	6015	6019	6020	6026	6027	6033	6034	7000	7001	7002	7003	7004	7005	7006	7008	7009	7010	7011	7012	7013	7015	7016
7021	7022	7023	7026	7030	7031	7032	7033	7034	7035	7036	7037	7038	7039	7040	7042	7043	7044	7045	7046	8000	8001	8002	8003	8004	8007	8011	8012	8015	8017
8019	8022	8023	8024	8025	8028	9001	9002	9010	1024HR	6021HR	9004HR	9005HR																	

SKUPINA II

1014	3000	3001	3002	3004	3007	3011	3013	3016	4002	4008	5002	5003	5012	5015	5018	6017	6022	6025	6029	9018	3031HR	4005HR	4006HR	6002HR	8008HR
------	------	------	------	------	------	------	------	------	------	------	------	------	------	------	------	------	------	------	------	------	--------	--------	--------	--------	--------

SKUPINA III

3003	3005	3020	3022	6010	6018	6024	1024HR	4004HR	4010HR	6032HR
------	------	------	------	------	------	------	--------	--------	--------	--------

SKUPINA IV

3012	3014	6001	6028	3027HR	4003HR	4007HR	6037HR
------	------	------	------	--------	--------	--------	--------

SKUPINA V

1003	1004	1005	1006	1016	1017	1018	1021	1023	1027	1032	1033	1034	1037	2000	2001	2002	2004	2009	2010	2011	2012	3018	1027HR	1028HR	2003HR	2008HR	3028HR	9006
------	------	------	------	------	------	------	------	------	------	------	------	------	------	------	------	------	------	------	------	------	------	------	--------	--------	--------	--------	--------	------

Barvy RAL kovových zárubní a hliníkových zárubní se liší od barev RAL lakovaných křidel dveří z důvodu odlišné technologie nanášení materiálu.

BAREVNÉ PROVEDENÍ KOVOVÝCH ZÁRUBNÍ A LAMINÁTŮ CPL

barevné provedení kovových zárubní	BAREVNÉ PROVEDENÍ laminát CPL POL-SKONE (všechny níže uvedené barvy laminátů se přibližují odstínům vzorníku RAL)			BAREVNÉ PROVEDENÍ CPL POL-SKONE EGGER (všechny níže uvedené barvy laminátů se přibližují odstínům ze vzorníku RAL)			BAREVNÉ PROVEDENÍ CPL POL-SKONE KRONOSPAN (všechny níže uvedené barvy laminátů se přibližují odstínům ze vzorníku RAL)		
	CPL 0,2 mm	CPL 0,5 mm	CPL 0,7 mm	CPL 0,2 mm	CPL 0,6 mm	CPL 0,8 mm	CPL 0,2 mm	CPL 0,5 mm	CPL 0,6 mm
RAL 9003	nelze přizpůsobit	nelze přizpůsobit	nelze přizpůsobit	W1000 SM	W1000 SM	W1000 SM	8685 BS	8685 BS	8685 BS
RAL 9016	820	920	720	W980 SM	W980 SM	W980 SM	8100 BS	8100 BS	8100 BS
RAL 1001	nelze přizpůsobit	nelze přizpůsobit	nelze přizpůsobit	nelze přizpůsobit	nelze přizpůsobit	nelze přizpůsobit	nelze přizpůsobit	nelze přizpůsobit	nelze přizpůsobit
RAL 7047	-	-	-	U708 SM	U708 SM	U708SM	112 BS	112 BS	112 BS
RAL 7024	821	921	721	U963 ST 9	U963 ST9	U963 ST9	164 BS	164 BS	164 BS
RAL 8014	-	-	-	U808 ST9	U808 ST9	U808 ST9	182 BS	182 BS	182 BS
RAL 7035	222	259	772	-	-	-	-	-	-

doporučujeme přizpůsobit odstíny, pokaždé možnost ověření

Struktura EGGER: SM – hladký povrch, ST 9 – struktura pomerančové kůry
dostupné formáty EGGER: 960 x 2 060 mm; 1 160 x 2 060 mm a výška 2 160 mm; 2 260 mm

Struktura KRONOSPAN: BS – struktura pomerančové kůry, SM – hladká struktura
dostupné formáty KRONOSPAN: 1 320 x 2 060 mm; 1 100 x 2 060 mm a jiné výšky 2 160 mm; 2 260 mm



ITB-KOT-2021/2046 vydání 1

ZÁRUBEŇ PEVNÁ KOVOVÁ DUO SYSTÉM POL-SKONE



CZK aktuální cena



EURO aktuální cena



UPOZORNĚNÍ! Do ceny ocelové zárubně DUO jsou zahrnuty skryté panty DUO.

Určená pro
Dveře interiérové

Kovová zárubeň bezfalcová přizpůsobená pro skryté panty DUO, vyrobená z plechu v tloušťce 1,5 mm.

BAREVNÉ PŘÍPRAVY

Zárubeň lakovaná práškovou barvou.
Standardní odstíny: bílá (RAL 9003), černá (RAL 9005), bílá (RAL 9016), šedá (RAL 7047), hnědá (RAL 8014), béžová (RAL 1001), grafitová (RAL 7024). Ostatní odstíny podle vzorníku RAL k dispozici za příplatek – podle tabulky příplateků (str. 74).



symbol	rozsah v mm	dveře jednokřídlé			dveře dvoukřídlé		
		„60“÷„80“	„90“	„100“÷„110“	„60“÷„60“, „60“÷„70“, „60“÷„80“, „70“÷„70“, „70“÷„80“	„90“÷„60“	„160“÷„200“
FD93	101						
	počet skrytých pantů	2 ks	3 ks	3 ks	4 ks	6 ks	6 ks

PŘÍSLUŠENSTVÍ A VYBAVENÍ (za příplatek)

- zárubeň nižší o 55 mm nebo 100 mm
- zárubeň vyšší o 50 mm
- zárubeň vyšší o 100 mm
- zárubeň vyšší o 150 mm
- zárubeň vyšší o 200 mm
- příprava pro elektrozámek
- výztuž pod svrchní dveřní zavírač
- výztuž pod dveřní zavírač skrytý GEZE BOXER 2-4; ITS 96 2-4
- pant DUO do zárubně kovové (skrytý) - 1 ks
- elektrozámek BIRA HARTE XS úzký se skluzem (reverzní) XS12R-C 12V DC (včetně protiplechu SPEC-576 a frézování pod elektrozámek)*
- elektrozámek BIRA HARTE XS úzký se skluzem (averzní) XS12U-C 12V AC/DC (včetně protiplechu SPEC-576 i příprava pro elektrozámek)*
- elektrozámek BIRA HARTE XS úzký se skluzem (averzní se spínačem) XS12UW-C 12V (včetně protiplechu SPEC-576 i příprava pro elektrozámek)*
- Magnetický spínač MC 250 zapuštěný
- Montážní příruba MC200-S19 do magnet (zápustný) (barva bílá) (do kovových zárubní)

*pro křídla vybavená zámkem ECO Schulte GBS 12 příplatek +

U zárubní vybavených elektrickým otvíračem je nezbytné zvětšit montážní otvor o dalších 5 mm.

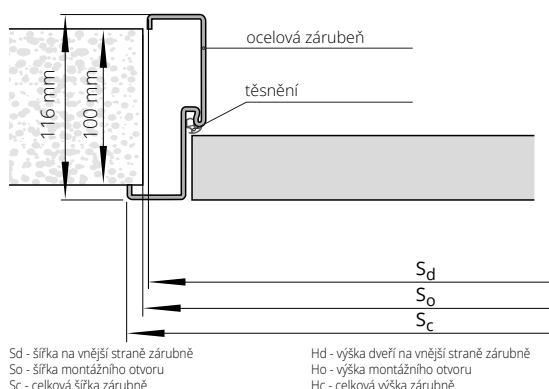

ŠÍŘKA

typ	dveře jednokřídlé			dveře dvoukřídlé			
	S _o	S _d	S _c	typ	S _o	S _d	S _c
„60“	685	675	701	„120“	1300	1290	1316
„70“	785	775	801	„130“	1400	1390	1416
„80“	885	875	901	„140“	1500	1490	1516
„90“	985	975	1001	„150“	1600	1590	1616
„90“plus	1010	1000	1026	„160“	1700	1690	1716
„100“	1085	1075	1101	„170“	1800	1790	1816
„110“	1185	1175	1201	„180“	1900	1890	1916
				„190“	2000	1990	2016
				„200“	2100	2090	2116

VÝŠKA

H _o	H _c	H _d
2080	2088	2075



ZÁRUBEŇ PEVNÁ KOVOVÁ DUO SYSTÉM POL-SKONE

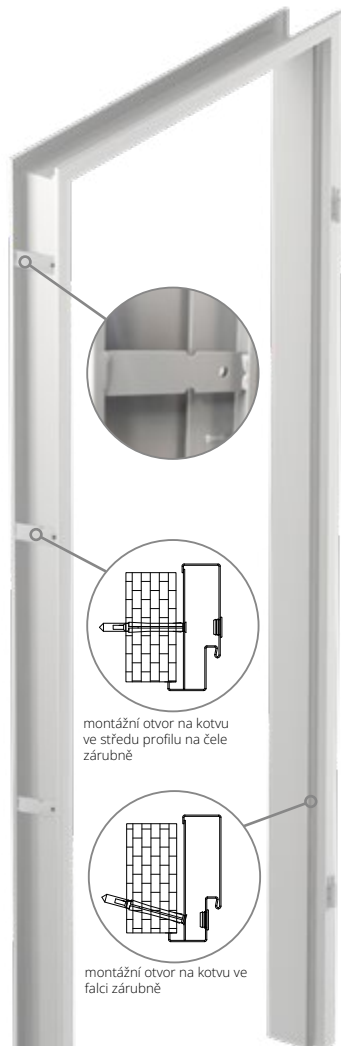

montážní otvor na kotvu
ve středu profilu na čele
zárubně

montážní otvor na kotvu ve
falci zárubně

**U interiérových křídel POL-SKONE
s ocelovou zárubní a dveřním
zavíračem se standardně po-
užívají panty typ T („60“-„80“ - 3
ks, „90“-„120“ - 4 ks)**

**Potřeba vytvořit otvory ve zdi pro kapsy na
panty.**

Sd - šířka na vnější straně zárubně

So - šířka montážního otvoru

Sc - celková šířka zárubně

Hd - výška dveří na vnější straně zárubně

Ho - výška montážního otvoru

Hc - celková výška zárubně

U zárubní vybavených
elektrickým otvíračem je
nezbytné zvětšit montážní
otvor o dalších 5 mm.

URČENÁ PRO

Dveře interiérové

Zárubeň kovová v závislosti na typu je vyrobená z plechu
o tloušťce:

FD14 - síla 1,5 mm

FD12 - síla 1,5 mm

BAREVNÉ PROVEDENÍ

Zárubeň lakovaná práškovou barvou.

Standardní odstíny: bílá (RAL 9003), černá (RAL 9005), bílá
(RAL 9016), šedá (RAL 7047), hnědá (RAL 8014), béžová
(RAL 1001), grafitová (RAL 7024).

Ostatní odstíny podle vzorníku RAL k dispozici za příplatek
- podle tabulky příplateků (str. 74).



	dveře jednokřídlé		dveře dvoukřídlé	
typ zárubně	„60“÷„90“	„100“ ÷ „120“	„120“÷„150“	„160“÷„200“
FD14 malá				
FD12 velká*				

PŘÍSLUŠENSTVÍ A VYBAVENÍ (za příplatek)

*** možnost
objednat zárubně s
montážními otvory
na povrchu**

zárubně nižší o 50 mm nebo 100 mm

zárubně vyšší o 50 mm

zárubně vyšší o 100 mm

zárubně vyšší o 150 mm

zárubně vyšší o 200 mm

práh z nerezové oceli do zárubně FD12 - 1 ks

výtuž pod svrchní dveřní zavírač

příprava pro elektrozámek

dodatečný pant typ M do zárubně kovové (šíře „60“-„80“) - 1 ks

změna pantu na typ T do zárubně kovové (šíře „60“-„80“) - 1 ks

elektrozámek averzní JIS typ 1710 12-24 AC/DC (včetně protiplechu)*

elektrozámek averzní BIRA HARTE XS úzký XS12U 12V AC/DC (včetně
protiplechu)

Magnetický spínač MC
250 zapuštěný -

Montážní příruba
MC200-S19 do magnet
(zápustný) (barva bílá)

(do kovových zárubní)

elektrozámek averzní se spínačem BIRA HARTE XS úzký XS12UW 12V AC/
DC (včetně protiplechu)

elektrozámek reverzní BIRA HARTE XS
úzký XS12R 12V DC (včetně protiplechu)

ŠÍŘKA FD14

dveře jednokřídlé				dveře dvoukřídlé			
typ	So	Sd	Sc	typ	So	Sd	Sc
„60“	673	633	697	„120“	1307	1267	1331
„70“	773	733	797	„130“	1407	1367	1431
„80“	873	833	897	„140“	1507	1467	1531
„90“	973	933	997	„150“	1607	1567	1631
„90“plus	983	943	1007	„160“	1707	1667	1731
„100“	1073	1033	1097	„170“	1807	1767	1831
„110“	1173	1133	1197	„180“	1907	1867	1931
„120“	1273	1233	1297	„190“	2007	1967	2031
				„200“	2107	2067	2131

ŠÍŘKA FD12

dveře jednokřídlé				dveře dvoukřídlé			
typ	So	Sd	Sc	typ	So	Sd	Sc
„60“	681	671	697	„120“	1315	1305	1331
„70“	781	771	797	„130“	1415	1405	1431
„80“	881	871	897	„140“	1515	1505	1531
„90“	981	971	997	„150“	1615	1605	1631
„90“plus	991	981	1007	„160“	1715	1705	1731
„100“	1081	1071	1097	„170“	1815	1805	1831
„110“	1181	1171	1197	„180“	1915	1905	1931
„120“	1281	1271	1297	„190“	2015	2005	2031
				„200“	2115	2105	2131

VÝŠKA

Hd	Ho	Hc
2036	2046	2068

VÝŠKA

Hd	Ho	Hc
2055	2060	2068

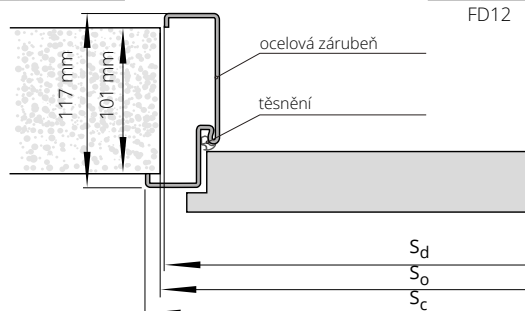
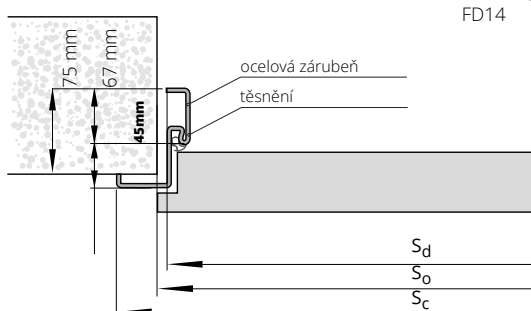



ITB-KOT-2021/2046 vydání 1

ZÁRUBEŇ NASTAVITELNÁ KOVOVÁ DUO SYSTÉM POL-SKONE



CZK aktuální cena



EURO aktuální cena

UPOZORNĚNÍ! Do ceny ocelové zárubně DUO jsou zahrnuty skryté panty DUO.

URČENÁ PRO

Dveře interiérové

Kovová zárubeň bezfalcová přizpůsobená pro skryté panty DUO, vyrobená z plechu v tloušťce 1,5 mm.

BAREVNÉ PROVEDENÍ

Zárubeň stříkaná práškovou barvou.

Standardní odstíny: bílá (RAL 9003), černá (RAL 9005), bílá (RAL 9016), šedá (RAL 7047), hnědá (RAL 8014), béžová (RAL 1001), grafit (RAL 7024)

Ostatní odstíny podle vzorníku RAL

k dispozici za příplatek – podle tabulky příplateků (str. 74).



symbol	rozsah v mm	dveře jednokřídle			dveře dvoukřídle		
		"60" - "80"	"90"	"100" - "110"	"60"+"60", „60"+"70", „60"+"80", "70"+"70", „70"+"80"	"90"+"60"	"160"- "200"
F71	110-140						
F72	140-170						
F73	170-200						
F74	200-230						
F75	230-260						
F76	260-290						
F77	290-320						
F78	320-350						
F79	350-380						
počet skrytých pantů		2 ks	3 ks	3 ks	4 ks	6 ks	6 ks

PŘÍSLUŠENSTVÍ A VYBAVENÍ (za příplatek)

zárubeň nižší o 55 mm nebo 100 mm

zárubeň vyšší o 50 mm

zárubeň vyšší o 100 mm

zárubeň vyšší o 150 mm

zárubeň vyšší o 200 mm

výztuž pod svrchní dveřní zavírač

příprava pro elektrozámek

pant DUO do zárubně kovové (skrytý) - 1 ks

elektrozámek BIRA HARTE XS úzký se skluzem (reverzní) XS12R-C 12V DC (včetně protiplechu SPEC-576 a frézování pod elektrozámek)*

elektrozámek BIRA HARTE XS úzký se skluzem (averzní) XS12U-C 12V AC/DC (včetně protiplechu SPEC-576 i příprava pro elektrozámek)*

elektrozámek BIRA HARTE XS úzký se skluzem (averzní se spínačem) XS12UW-C 12V (včetně protiplechu SPEC-576 i příprava pro elektrozámek)*

dodatková regulace ZOΧ do zárubně nastavitelné bezfalcové (zvětšení rozsahu šířky stěny 650 mm)

*pro křídla vybavená zámkem ECO Schulte GBS 12 příplatek +

Magnetický spínač MC 250 zapuštěný

Montážní příruba MC200-S19 do magnet (zapuštěný) (barva bílá) (do kovových zárubní)

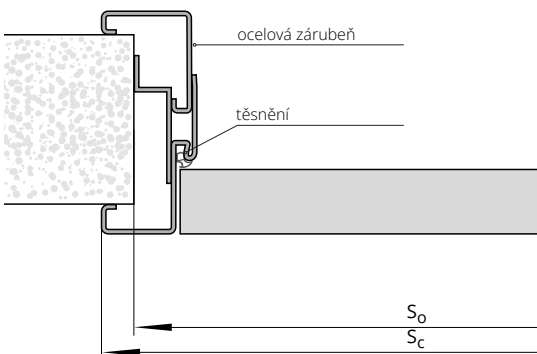

ŠÍŘKA

typ	dveře jednokřídle		dveře dvoukřídle		
	Sc	So	typ	Sc	So
„60“	721	693	„120“	1336	1308
„70“	821	793	„130“	1436	1408
„80“	921	893	„140“	1536	1508
„90“	1021	993	„150“	1636	1608
„90“plus	1046	1018	„160“	1736	1708
„100“	1121	1093	„170“	1836	1808
„110“	1221	1193	„180“	1936	1908
			„190“	2036	2008
			„200“	2136	2108

VÝŠKA

Ho	Hc
2085	2098

So - šířka montážního otvoru
Sc - celková šířka zárubně

Ho - výška montážního otvoru
Hc - celková výška zárubně



CZK aktuální cena



EURO aktuální cena

ITB-KOT-2021/2046 vydání 1

ZÁRUBEŇ NASTAVITELNÁ KOVOVÁ SYSTÉM POL-SKONE

**URČENÁ PRO**

Dveře interiérové

Zárubeň je vyrobena z plechu o tloušťce 1,5 mm.

BAREVNÉ PŘEVEDENÍ

Zárubeň stříkaná práškovou barvou.

Standardní odstíny: bílá (RAL 9003), černá (RAL 9005), bílá (RAL 9016), šedá (RAL 7047), hnědá (RAL 8014), béžová (RAL 1001), grafit (RAL 7024)

Ostatní odstíny podle vzorníku RAL k dispozici za příplatek – podle tabulky příplatků (str. 74).



symbol	rozsah mm	dveře jednokřídle		dveře dvoukřídle	
		„60“±„90“	„100“±„110“	„120“±„150“	„160“±„200“
Z01	95-125				
Z02	125-155				
Z03	155-185				
Z04	185-215				
Z05	215-245				
Z06	245-275				
Z07	275-305				
Z08	305-335				
Z09	335-365				

PŘÍSLUŠENSTVÍ A VYBAVENÍ

(za příplatek)

zárubeň nižší o 50 mm nebo 100 mm

zárubeň vyšší o 50 mm

zárubeň vyšší o 100 mm

zárubeň vyšší o 150 mm

zárubeň vyšší o 200 mm

výztuž pod svrchní dveřní zavírač

příprava pro elektrozámek

dodatečný pant M do zárubně kovové (šíře „60“-„80“) - 1 ks

změna pantu na typ T do zárubně kovové (šíře „60“-„80“) - 1 ks

elektrozámek averzní JIS typ 1710 12-24 AC/DC (včetně protiplechu)*

elektrozámek averzní BIRA HARTE XS úzký XS12U 12V AC/DC (včetně protiplechu)

elektrozámek averzní se spínačem BIRA HARTE XS úzký XS12UW 12V AC/DC (včetně protiplechu)

elektrozámek reverzní BIRA HARTE XS úzký XS12R 12V DC (včetně protiplechu)

dotková regulace ZOX do zárubně nastavitelné falcové (zvětšení rozsahu šířky stěny 650 mm)

U interiérových křídel POL-SKONE s ocelovou zárubní a dveřním zavíračem se standardně používají panty typ T („60“-„80“ - 3 ks, „90“-„120“ - 4 ks)

Magnetický spínač MC 250 zapuštěný

Montážní příruba MC200-S19 do magnet (zapuštěný) (barva bílá) (do kovových zárubní)

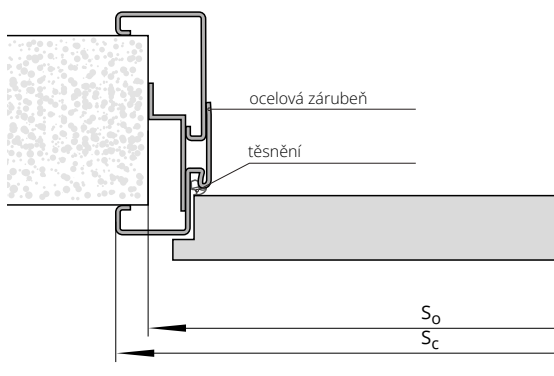
So - šířka montážního otvoru
Sc - celková šířka zárubněHo - výška montážního otvoru
Hc - celková výška zárubně**ŠÍŘKA**

		dveře jednokřídle				dveře dvoukřídle			
typ	So	Sc	Ho	Hc	typ	So	Sc	Ho	Hc
„60“	690	717	2065	2078	„120“	1325	1351	2065	2078
„70“	790	817			„130“	1425	1451		
„80“	890	917			„140“	1525	1551		
„90“	990	1017			„150“	1625	1651		
„90“ plus	1000	1027			„160“	1725	1751		
„100“	1090	1117			„170“	1825	1851		
„110“	1190	1217			„180“	1925	1951		
„120“	1290	1317			„190“	2025	2051		
					„200“	2125	2151		

ZÁRUBEŇ PEVNÁ KOVOVÁ DIAGONAL SYSTÉM POL-SKONE



CZK aktuální cena



EURO aktuální cena



U interiérových křídel POL-SKONE s ocelovou zárubní a dveřním zavíračem se standardně používají panty
typ T („60“-„80“ – 3 ks,
„90“-„120“ – 4 ks)

Zárubeň z kvalitního ocelového plechu o tloušťce 1,5 mm

URČENÁ PRO

Dveře interiérové

Zárubeň je vyrobena z plechu o tloušťce 1,5 mm.

BAREVNÉ PŘÍPRAVKY

Zárubeň stříkaná práškovou barvou.
Standardní odstíny: bílá (RAL 9003), černá (RAL 9005), bílá (RAL 9016), šedá (RAL 7047), hnědá (RAL 8014), béžová (RAL 1001), grafit (RAL 7024)
Ostatní odstíny podle vzorníku RAL k dispozici za příplatek – podle tabulky příplateků (str. 74).



dveře jednokřídlé		dveře dvoukřídlé	
„60“÷„90“	„100“ ÷ „120“	„120“÷„150“	„160“÷„200“
FD15 síla plechu 1,5 mm			

PŘÍSLUŠENSTVÍ A VYBAVENÍ (za příplatek)

zárubeň nižší o 50 mm nebo 100 mm

zárubeň vyšší o 50 mm

zárubeň vyšší o 100 mm

zárubeň vyšší o 150 mm

zárubeň vyšší o 200 mm

výztuž pod svrchní dveřní zavírač

příprava pro elektrozámek

dodatečný pant typ M do zárubně kovové (šíře „60“-„80“) - 1 ks

změna pantu na typ T do zárubně kovové (šíře „60“-„80“) - 1 ks

elektrozáмок averzní JIS typ 1710 12-24 AC/DC (včetně protiplechu)*

elektrozáмок averzní BIRA HARTE XS úzký XS12U 12V AC/DC (včetně protiplechu)

elektrozáмок averzní se spínačem BIRA HARTE XS úzký XS12UW 12V AC/DC (včetně protiplechu)

elektrozáмок reverzní BIRA HARTE XS úzký XS12R 12V DC (včetně protiplechu)

Magnetický spínač MC 250 zapuštěný

Montážní příruba MC200-S19 do magnet (zápustný) (barva bílá) (do kovových zárubní)

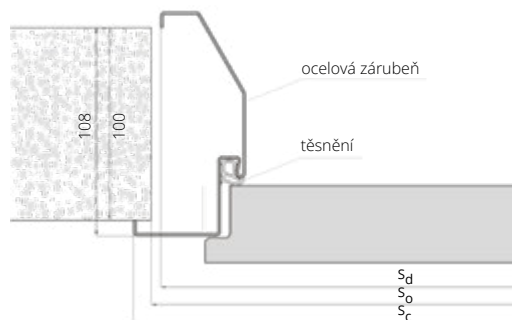

ŠÍŘKA

typ	dveře jednokřídlé			dveře dvoukřídlé			
	S ₀	S _d	S _c	typ	S ₀	S _d	S _c
„60“	700	691	717	„120“	1335	1325	1351
„70“	800	791	817	„130“	1435	1425	1451
„80“	900	891	917	„140“	1535	1525	1551
„90“	1000	991	1017	„150“	1635	1625	1651
„90“ plus	1010	1001	1027	„160“	1735	1725	1751
„100“	1100	1091	1117	„170“	1835	1825	1851
„110“	1200	1191	1217	„180“	1935	1925	1951
„120“	1300	1291	1317	„190“	2035	2025	2051
				„200“	2135	2125	2151

VÝŠKA

H ₀	H _c	H _d
2069	2078	2065

S₀ - šířka montážního otvoru
S_c - celková šířka zárubně
S_d - šířka po vnější straně zárubně

H₀ - výška montážního otvoru
H_d - výška dveří na vnější straně zárubně
H_c - celková výška zárubně



ITB-KOT-2021/2046 vydání 1



CZK aktuální cena



EURO aktuální cena

ZÁRUBEŇ NASTAVITELNÁ KOVOVÁ DIAGONAL SYSTÉM POL-SKONE



U interiérových křídel POL-SKONE s ocelovou zárubní a dveřním zavíračem se standardně používají panty typ T („60“-„80“ - 3 ks, „90“-„120“ - 4 ks)

Zárubeň z kvalitního ocelového plechu o tloušťce 1,5 mm

URČENÁ PRO

Dveře interiérové

BAREVNÉ PŘEVEDENÍ

Zárubeň stříkaná práškovou barvou.
Standardní odstíny: bílá (RAL 9003), černá (RAL 9005), bílá (RAL 9016), šedá (RAL 7047), hnědá (RAL 8014), béžová (RAL 1001), grafit (RAL 7024)
Ostatní odstíny podle vzorníku RAL k dispozici za příplatek – podle tabulky příplateků (str. 74).



dveře jednokřídlé

dveře dvoukřídlé

symbol	rozsah v mm	dveře jednokřídlé		dveře dvoukřídlé	
		„60“÷„90“	„100“ ÷ „110“	„120“÷„150“	„160“÷„200“
D01	125-155				
D02	155-185				
D03	185-215				
D04	215-245				
D05	245-275				
D06	275-305				
D07	305-335				
D08	335-365				

PŘÍSLUŠENSTVÍ A VYBAVENÍ (za příplatek)

zárubeň nižší o 50 mm nebo 100 mm

zárubeň vyšší o 50 mm

zárubeň vyšší o 100 mm

zárubeň vyšší o 150 mm

zárubeň vyšší o 200 mm

výtzuž pod svrchní dveřní zavírač

příprava pro elektrozámek

dodatečný pant typ M do zárubně kovové (šíře „60“-„80“) - 1 ks

změna pantu na typ T do zárubně kovové (šíře „60“-„80“) - 1 ks

elektrozámek averzní JIS typ 1710 12-24 AC/DC (včetně protiplechu)*

elektrozámek averzní BIRA HARTE XS úzký XS12U 12V AC/DC (včetně protiplechu)

elektrozámek averzní se spínačem BIRA HARTE XS úzký XS12UW 12V AC/DC (včetně protiplechu)

elektrozámek reverzní BIRA HARTE XS úzký XS12R 12V DC (včetně protiplechu)

Magnetický spínač MC 250 zapuštěný

Montážní příruba MC200-S19 do magnet (zápustný) (barva bílá) (do kovových zárubní)

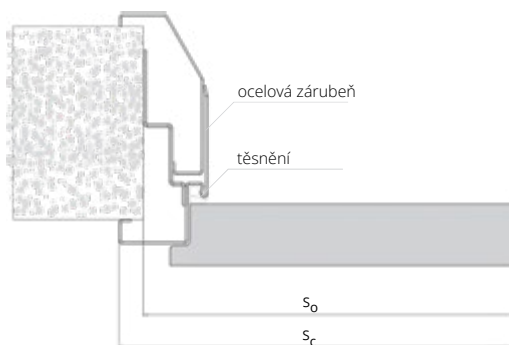

So - šířka montážního otvoru
Sc - celková šířka zárubně

Ho - výška montážního otvoru
Hc - celková výška zárubně

ŠÍŘKA

typ	dveře jednokřídlé				dveře dvoukřídlé				
	So	Sc	Ho	Hc	typ	So	Sc	Ho	Hc
„60“	690	717	2065	2078	„120“	1325	1351	2065	2078
„70“	790	817			„130“	1425	1451		
„80“	890	917			„140“	1525	1551		
„90“	990	1017			„150“	1625	1651		
„90“ plus	1000	1027			„160“	1725	1751		
„100“	1090	1117			„170“	1825	1851		
„110“	1190	1217			„180“	1925	1951		
„120“	1290	1317			„190“	2025	2051		
				„200“	2125	2151			



**PŘÍSLUŠENSTVÍ A
VYBAVENÍ**
(za příplatek)

URČENÁ PRO

skleněné dveře LUMEN

Zárubeň je vyrobena z plechu o tloušťce 1,5 mm.

BAREVNÉ PŘÍPRAVY

Zárubeň lakovaná práškovou barvou.

Standardní odstíny: bílá (RAL 9003), černá (RAL 9005), bílá (RAL 9016), šedá (RAL 7047), hnědá (RAL 8014), béžová (RAL 1001), grafitová (RAL 7024).

Ostatní odstíny podle vzorníku RAL k dispozici za příplatek – podle tabulky příplateků (str. 74).



	dveře jednokřídlé
typ zárubně	„60“÷„90“
FD12 LUMEN	
příprava pro elektrozámek	
elektrozámek averzní JiS typ 1710 12-24 AC/DC (včetně protiplechu)*	
elektrozámek averzní BIRA HARTE XS úzký XS12U 12V AC/DC (včetně protiplechu)	
elektrozámek averzní se spínačem BIRA HARTE XS úzký XS12UW 12V AC/DC (včetně protiplechu)	
elektrozámek reverzní BIRA HARTE XS úzký XS12R 12V DC (včetně protiplechu)	

ŠÍŘKA FD12 LUMEN

	dveře jednokřídlé			
typ	S _O	S _d	S _C	S _S
„60“	681	671	697	617
„70“	781	771	797	717
„80“	881	871	897	817
„90“	981	971	997	917

VÝŠKA

	H _d	H _O	H _C	H _S
	2055	2060	2068	2016

S_d - šířka na vnější straně zárubně
S_O - šířka montážního otvoru
S_C - celková šířka zárubně
S_S - šíře křídla

H_d - výška dveří na vnější straně zárubně
H_O - výška montážního otvoru
H_C - celková výška zárubně
H_S - výška křídla

U zárubní vybavených elektrozámkem musí být montážní otvor zvětšen o dalších 5 mm.

FD12 LUMEN

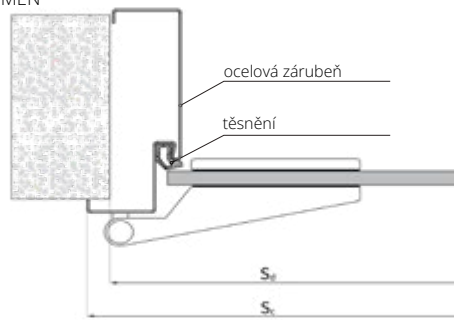



CZK aktuální cena



EURO aktuální cena

ZÁRUBEŇ NASTAVITELNÁ KOVOVÁ LUMEN

ITB-KOT-2021/2046 vydání 1

**URČENÁ PRO**

skleněné dveře LUMEN

Zárubeň je vyrobena z plechu o tloušťce 1,5 mm.

BAREVNÉ PŘÍPRAVY

Zárubeň stříkaná práškovou barvou.

Standardní odstíny: bílá (RAL 9003), černá (RAL 9005), bílá (RAL 9016), šedá (RAL 7047), hnědá (RAL 8014), béžová (RAL 1001), grafit (RAL 7024)

Ostatní odstíny podle vzorníku RAL

k dispozici za příplatek – podle tabulky příplateků (str. 74).



symbol	rozsah mm	dveře jednokřídlé „60“÷„90“
ZO1	95-125	
ZO2	125-155	
ZO3	155-185	
ZO4	185-215	
ZO5	215-245	
ZO6	245-275	
ZO7	275-305	
ZO8	305-335	
ZO9	335-365	

**PŘÍSLUŠENSTVÍ A
VYBAVENÍ**
(za příplatek)

dodatková regulace ZOX do zárubně nastavitelné falcové (zvětšení rozsahu šířky stěny 650 mm)

příprava pro elektrozámek

elektrozámek averzní JiS typ 1710-12 AC (včetně protiplechu)

elektrozámek averzní BIRA HARTE XS úzký XS12U 12V AC/DC (včetně protiplechu)

elektrozámek averzní se spínačem BIRA HARTE XS úzký XS12UW 12V AC/DC (včetně protiplechu)

elektrozámek reverzní BIRA HARTE XS úzký XS12R 12V DC (včetně protiplechu)

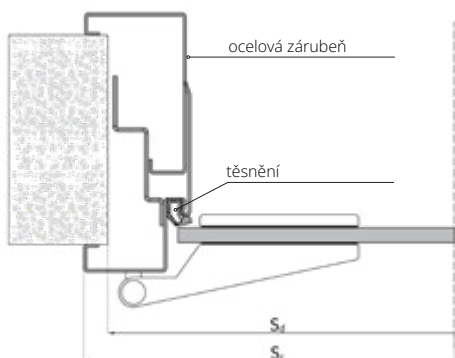
**ŠÍŘKA FD61 LUMEN**

dveře jednokřídlé				
typ	S _O	S _D	S _C	S _S
„60“	690	685	717	617
„70“	790	785	817	717
„80“	890	885	917	817
„90“	990	985	1017	917

VÝŠKA	H _D	H _O	H _C	H _S
	2062	2065	2078	2016

S_D - šířka na vnější straně zárubně
S_O - šířka montážního otvoru
S_C - celková šířka zárubně
S_S - šířka křídlaH_D - výška dveří na vnější straně zárubně
H_O - výška montážního otvoru
H_C - celková výška zárubně
H_S - výška křídla



ITB-KOT-2018/0407

ZÁRUBEŇ NASTAVITELNÁ KOVOVÁ PRO EI30 PLUS / EI60 PLUS



CZK aktuální cena



EURO aktuální cena

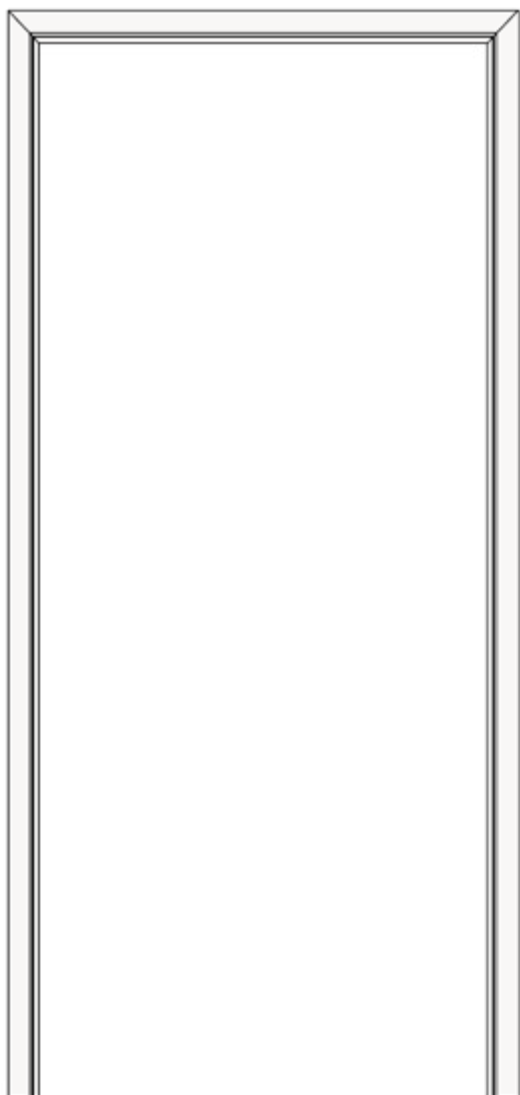

Potřeba vytvořit otvory ve zdi pro kapsy na panty.

URČENÁ PRO

Protipožární křídla EI 30 Plus, EI 60 Plus

BAREVNÉ PROVEDENÍ

Zárubeň stříkaná práškovou barvou.
Standardní odstíny: bílá (RAL 9003), černá (RAL 9005), bílá (RAL 9016), šedá (RAL 7047), hnědá (RAL 8014), béžová (RAL 1001), grafit (RAL 7024)
Ostatní odstíny podle vzorníku RAL
k dispozici za příplatek – podle tabulky příplateků (str. 74).

symbol	rozsah mm	dveře jednokřídle EI30 PLUS (str. 38)		
		„90“	„100“	„110“
S30	100-130			
S31	130-160			
S32	160-190			
S33	190-220			
S34	220-250			
S35	250-280			
S36	280-310			
S37	310-340			
S38	340-370			
S39	370-400			

pro dvoukřídle příplatek

symbol	rozsah mm	dveře jednokřídle EI60 PLUS (str. 42)		
		„90“	„100“	„110“
S60	100-130			
S61	130-160			
S62	160-190			
S63	190-220			
S64	220-250			
S65	250-280			
S66	280-310			
S67	310-340			
S68	340-370			
S69	370-400			

pro dvoukřídle příplatek

PŘÍSLUŠENSTVÍ A VYBAVENÍ (za příplatek)

zesílení pod elektrozámek

výztuž pod dveřní zavírač skrytý
GEZE BOXER 2-4; ITS 96 2-4; ITS 96 3-6

Magnetický spínač MC 250 zapuštěný

Montážní příruba MC200-S19 do magnet (zápustný) (barva bílá)
(do kovových zárubní)

Zárubeň je vyrobena z plechu o tloušťce 1,5 mm.

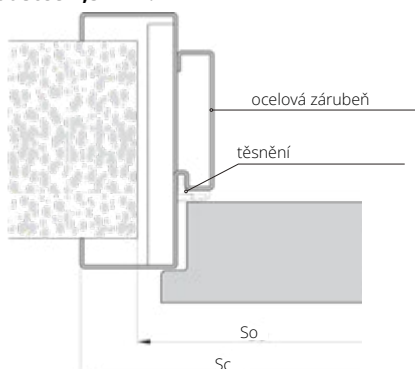

So - šířka montážního otvoru
Sc - celková šířka zárubně

Ho - výška montážního otvoru
Hc - celková výška zárubně

ŠÍŘKA

typ	dveře jednokřídle				dveře dvoukřídle				
	So	Sc	Ho	Hc	typ	So	Sc	Ho	Hc
„60“	665	724			„120“	1303	1362		
„70“	765	824			„130“	1403	1462		
„80“	865	924			„140“	1503	1562		
„90“	965	1024	2055	2081	„150“	1603	1662		
„90“ plus	985	1044			„160“	1703	1762	2055	2081
„100“	1065	1124			„170“	1803	1862		
„110“	1165	1224			„180“	1903	1962		
					„190“	2003	2062		
					„200“	2103	2162		

* šířka dveří „90 plus“ umožňuje získat průchozí světlost min. 900 mm při otevření křídla pod úhlem 90°.



ITB-KOT-2018/0407



CZK aktuální cena



EURO aktuální cena

ZÁRUBEŇ NASTAVITELNÁ KOVOVÁ DUO PRO EI30 PLUS / EI60 PLUS

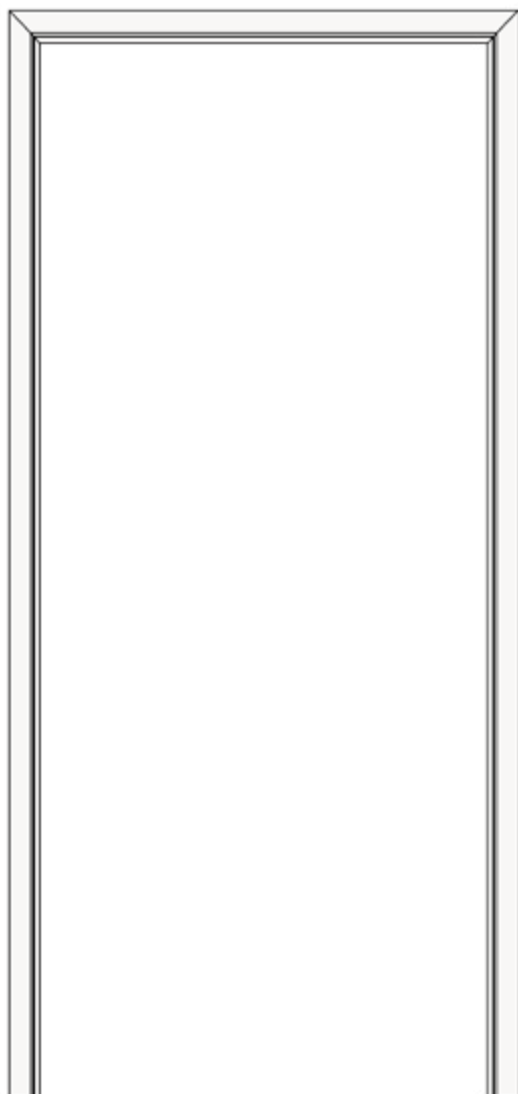

Potřeba vytvořit otvory ve zdi pro kapsy na panty.

URČENÁ PRO

Protipožární křídla EI 30 Plus, EI 60 Plus

BAREVNÉ PŘÍPRAVKY

Zárubeň stříkaná práškovou barvou.
Standardní odstíny: bílá (RAL 9003), černá (RAL 9005), bílá (RAL 9016), šedá (RAL 7047), hnědá (RAL 8014), béžová (RAL 1001), grafit (RAL 7024)
Ostatní odstíny podle vzorníku RAL
k dispozici za příplatek – podle tabulky příplateků (str. 74).

Zárubeň kovová DUO vybavená objektovými panty OBX ECO SCHULTE.
Skruté panty TECTUS značky Simonswerk za příplatek (str. 94)

symbol	rozsah mm	dveře jednokřídlé EI30 PLUS (str. 40), EI60 PLUS (str. 44)		
		„90“	„100“	„110“
D30	100-130			
D31	130-160			
D32	160-190			
D33	190-220			
D34	220-250			
D35	250-280			
D36	280-310			
D37	310-340			
D38	340-370			
D39	370-400			

pro dvoukřídlé příplatek

symbol	rozsah mm	dveře jednokřídlé EI30 PLUS (str. 40), EI60 PLUS (str. 44)		
		„90“	„100“	„110“
D60	100-130			
D61	130-160			
D62	160-190			
D63	190-220			
D64	220-250			
D65	250-280			
D66	280-310			
D67	310-340			
D68	340-370			
D69	370-400			

pro dvoukřídlé příplatek

PŘÍSLUŠENSTVÍ A VYBAVENÍ
(za příplatek)

zesílení pod elektrozámek

výztuž pod dveřní zavírač skrytý
GEZE BOXER 2-4; ITS 96 2-4; ITS 96 3-6

příplatek za panty

str. 77

Magnetický spínač MC 250 zapuštěný

Montážní příruba MC200-S19 do magnet (zápustný) (barva bílá)
(do kovových zárubní)

Zárubeň je vyrobena z plechu o tloušťce 1,5 mm.

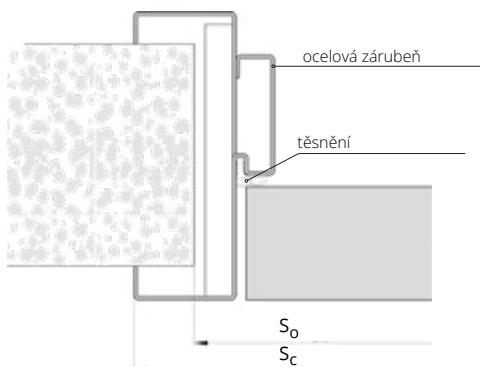

So - šířka montážního otvoru
Sc - celková šířka zárubně
Ho - výška montážního otvoru
Hc - celková výška zárubně

ŠÍŘKA

dveře jednokřídlé			dveře dvoukřídlé		
typ	Sc	So	typ	Sc	So
„60“	724	665	„120“	1340	1280
„70“	824	765	„130“	1440	1380
„80“	924	865	„140“	1540	1480
„90“	1024	965	„150“	1640	1580
„90“plus	1084	1025	„160“	1740	1680
„100“	1124	1065	„170“	1840	1780
„110“	1224	1165	„180“	1940	1880
			„190“	2040	1980
			„200“	2140	2080

VÝŠKA

Ho	Hc
2055	2081

* šířka dveří „90 plus“ umožňuje získat průchozí světlost min. 900 mm při otevření křídla pod úhlem 90°.



ITB-KOT-2018/0407

ZÁRUBEŇ PEVNÁ KOVOVÁ PRO EI30 PLUS / EI60 PLUS



CZK aktuální cena



EURO aktuální cena

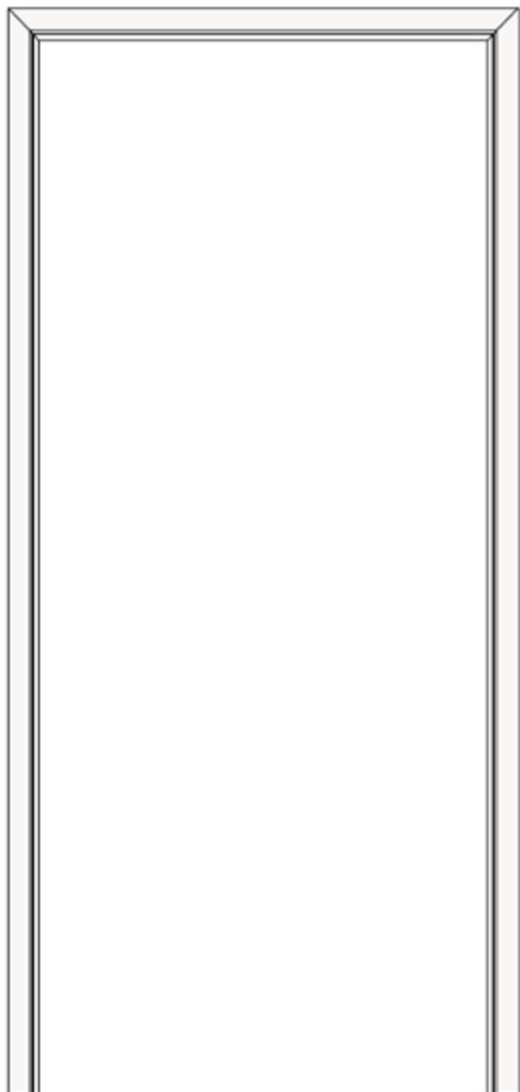

Potřeba vytvořit otvory ve zdi pro kapsy na panty.

URČENÁ PRO

Protipožární křídla EI 30 Plus, EI 60 Plus

BAREVNÉ PROVEDENÍ

Zárubeň stříkaná práškovou barvou.
Standardní odstíny: bílá (RAL 9003), černá (RAL 9005), bílá (RAL 9016), šedá (RAL 7047), hnědá (RAL 8014), béžová (RAL 1001), grafit (RAL 7024)
Ostatní odstíny podle vzorníku RAL
k dispozici za příplatek – podle tabulky příplateků (str. 74).

symbol	rozsah mm	dveře jednokřídle EI30 PLUS (str. 83), EI60 PLUS (str. 83)		
		„90“	„100“	„110“
UD EI30 PLUS	100			
standardní rozsah 100 mm šířky 100-150 mm dostupné po konzultaci s obchodním oddělením pro dvoukřídle příplatek				

symbol	rozsah mm	dveře jednokřídle EI30 PLUS (str. 83), EI60 PLUS (str. 83)		
		„90“	„100“	„110“
UD EI60 PLUS	100			
standardní rozsah 100 mm šířky 100-150 mm dostupné po konzultaci s obchodním oddělením pro dvoukřídle příplatek				

**PŘÍSLUŠENSTVÍ A
VYBAVENÍ**
(za příplatek)

zesílení pod elektrozámek

výztuž pod dveřní zavírač skrytý
GEZE BOXER 2-4; ITS 96 2-4; ITS 96 3-6

Magnetický spínač MC 250 zapuštěný

Montážní příruba MC200-S19 do magnet (zápustný) (barva bílá)
(do kovových zárubně)

Zárubeň je vyrobena z plechu o tloušťce 1,5 mm.

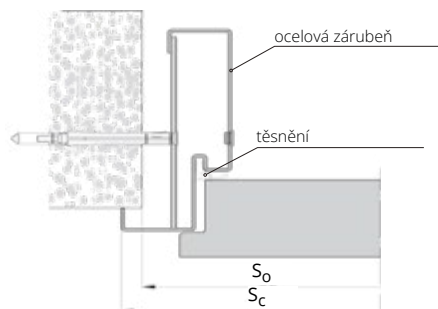
**ŠÍŘKA**

typ	dveře jednokřídle				dveře dvoukřídle				
	S ₀	S _c	H ₀	H _c	typ	S ₀	S _c	H ₀	H _c
„60“	680	704			„120“	1320	1342		
„70“	780	804			„130“	1420	1442		
„80“	880	904			„140“	1520	1542		
„90“	980	1004	2060	2071	„150“	1620	1642		
„90“ plus	1000	1024			„160“	1720	1742	2060	2071
„100“	1080	1104			„170“	1820	1842		
„110“	1180	1204			„180“	1920	1942		
					„190“	2020	2042		
					„200“	2120	2142		

* šířka dveří „90 plus“ umožňuje získat průchozí světlost min. 900 mm při otevření křídla pod úhlem 90°.

S₀ - šířka montážního otvoru
S_c - celková šířka zárubněH₀ - výška montážního otvoru
H_c - celková výška zárubně



ITB-KOT-2018/0407



CZK aktuální cena



EURO aktuální cena

ZÁRUBEŇ PEVNÁ KOVOVÁ DUO PRO EI30 PLUS / EI60 PLUS

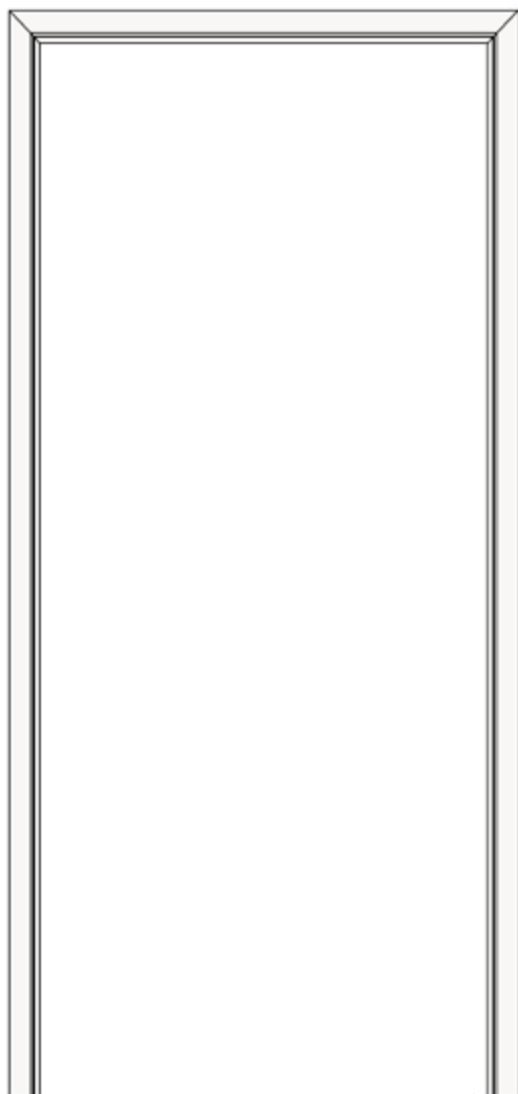

Potřeba vytvořit otvory ve zdi pro kapsy na panty.

URČENÁ PRO

Protipožární křídla EI 30 Plus, EI 60 Plus

Zárubeň kovová DUO uzpůsobená pro panty OBX ECO SCHULTE nebo pro panty skryté TECTUS značky Simonswerk (volba za příplatek) (str. 94)

BAREVNÉ PŘÍPRAVKY

Zárubeň stříkaná práškovou barvou.
Standardní odstíny: bílá (RAL 9003), černá (RAL 9005), bílá (RAL 9016), šedá (RAL 7047), hnědá (RAL 8014), béžová (RAL 1001), grafit (RAL 7024)
Ostatní odstíny podle vzorníku RAL
k dispozici za příplatek – podle tabulky příplateků (str. 74).

symbol	rozsah mm	dveře jednokřídle EI30 PLUS (str. 89), EI60 PLUS (str. 89)		
		„90“	„100“	„110“
UD EI30 PLUS	100			

standardní rozsah 100 mm šířky 100-150 mm dostupné po konzultaci s obchodním oddělením
pro dvoukřídle příplatek

symbol	rozsah mm	dveře jednokřídle EI30 PLUS (str. 89), EI60 PLUS (str. 89)		
		„90“	„100“	„110“
UD EI60 PLUS	100			

standardní rozsah 100 mm šířky 100-150 mm dostupné po konzultaci s obchodním oddělením
pro dvoukřídle příplatek

PŘÍSLUŠENSTVÍ A VYBAVENÍ (za příplatek)

zesílení pod elektrozámek

výztuž pod dveřní zavírač skrytý
GEZE BOXER 2-4; ITS 96 2-4; ITS 96 3-6

příplatek za panty

str. 94

Magnetický spínač MC 250 zapuštěný

Montážní příruba MC200-S19 do magnet (zápustný) (barva bílá)
(do kovových zárubní)

Zárubeň je vyrobena z plechu o tloušťce 1,5 mm.

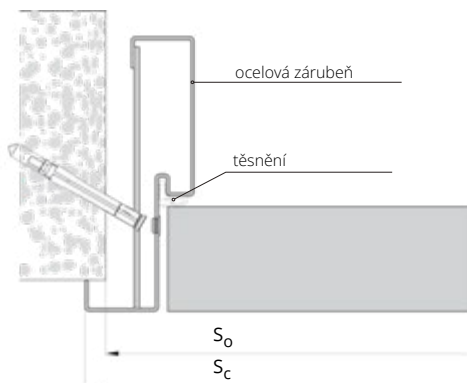

ŠÍŘKA

dveře jednokřídle			dveře dvoukřídle		
typ	Sc	So	typ	So	Sc
„60“	724	680	„120“	1296	1340
„70“	824	780	„130“	1396	1440
„80“	924	880	„140“	1496	1540
„90“	1024	980	„150“	1596	1640
„90“ plus	1084	1040	„160“	1696	1740
„100“	1124	1080	„170“	1796	1840
„110“	1224	1180	„180“	1896	1940
			„190“	1996	2040
			„200“	2096	2140

VÝŠKA

Ho	Hc
2060	2081

* šířka dveří „90 plus“ umožňuje získat průchozí světlost min. 900 mm při otevření křídla pod úhlem 90°.

So - šířka montážního otvoru
Sc - celková šířka zárubně

Ho - výška montážního otvoru
Hc - celková výška zárubně

NASTAVITELNÁ ZÁRUBEŇ Z MDF K PEVNÉ KOVOVÉ ZÁRUBNI



CZK aktuální cena



EURO aktuální cena



URČENA PRO

Bezfalcovou kovovou zárubeň FD93
Falcovou kovovou zárubeň FD12
Pevnou kovovou zárubeň pro dveře RC3, RC3 INVEST, RC4, RC4 EI30
Pevnou kovovou zárubeň pro dveře CERBER PLUS, CERBER PLUS RC2

BAREVNÉ PŘEVEDENÍ

Zárubeň pevná kovová FD12, FD93, RC3, RC3 INVEST, Cerber Plus, Cerber Plus RC2:
stříkaná práškovou barvou RAL
Obložka z MDF: ECO TOP, HIGH TOP, LAMISTONE, SILKSTONE, DÝHOVANÉ SKUPINA A, B, C.

(*) V rozsahu nastavení se započítává i šířka zárubně FD12, CERBER PLUS, RC3, RC3 INVEST, FD93

MA: regulace k zárubni FD12, CERBER PLUS, CERBER PLUS RC2, RC3, RC4, RC4 EI30

MB: regulace k zárubni FD 93



dveře jednokřídlé		ECO TOP	laminované	DÝHOVANÉ		
symbol	rozsah v mm (*)		HIGH TOP	SKUPINA A	SKUPINA B	SKUPINA C
			LAMISTONE CPL			
			SILKSTONE			
MA1	MB1	175-195				
MA2	MB2	195-215				
MA3	MB3	215-235				
MA4	MB4	235-255				
MA5	MB5	255-275				
MA6	MB6	275-295				
MA7	MB7	295-315				
MA8	MB8	315-335				
MA9	MB9	335-355				
MA10	MB10	355-375				
MA11	MB11	375-395				
MA12	MB12	395-415				

MA1 - MA12, MB1 - MB12, rozsah* 175 mm - 415 mm

dveře dvoukřídlé

ŠÍŘKA (Ssp)

dveře jednokřídlé

typ	FD12	CERBER PLUS CERBER PLUS RC2	RC3 RC3 INVEST	FD93
„60“	601	-	-	605
„70“	701	-	701	705
„80“	801	801	801	805
„90“	901	901	901	905
„90“ Plus	-	911	921	-
„100“	1001	1001	1001	1005
„110“	1101	-	-	1105
„120“	1201	-	-	1205
VÝŠKA (Hsp)	2020	2020	2020	2040
A	109	109	112	109

Ssp - světlost zárubně na šířku

Hsp - světlost zárubně na výšku

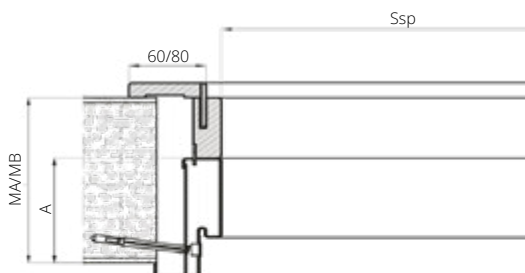

OCELOVÉ SVĚTLÍKY

Individuální kalkulace po konzultaci s obchodním oddělením.

1 bm světlíku s profilem pevné zárubně FD18

Ve světlíku lze použít tato skla (cena za m²):

bezpečnostní sklo, bílé matné 3.3.1 tloušťka 6,4 mm

bezpečnostní sklo, čiré 3.3.1 tloušťka 6,4 mm

bezpečnostní tvrzené matné bílé sklo v tloušťce 6 mm

bezpečnostní tvrzené čiré sklo tloušťka 6 mm



ZPŮSOB KALKULACE SVĚTLÍKŮ:

cena 1 bm x (2 (A + B) + (příplatek za barvu*)) + cena 1 m² skla x AxB

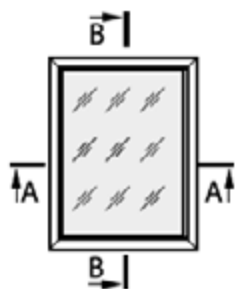

PEVNÁ KOVOVÁ ZÁRUBEŇ FD18

určená pro ocelové světlíky

Zárubeň je vyrobená z prvotřídního ocelového plechu v tloušťce 1,5 mm.

jednokřídlé	
„60“ - „90“	„100“ - „110“
dvoukřídlé	
„60“ - „90“	„100“ - „110“

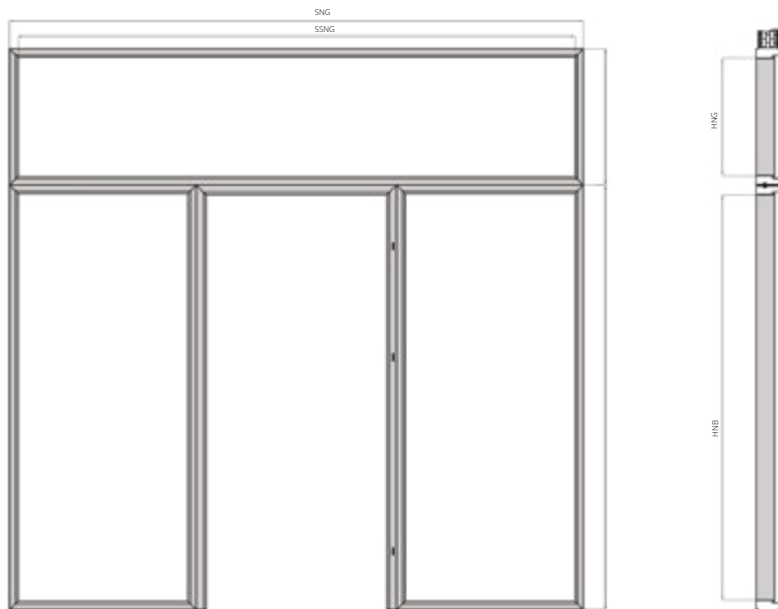

BAREVNÉ PŘÍPRAVKY

Zárubeň stříkaná práškovou barvou. Standardní barvy: bílá (RAL 9003), černá (RAL 9005), bílá (RAL 9016), šedá (RAL 7047), hnědá (RAL 8014), béžová (RAL 1001), grafitová (RAL 7024). Ostatní odstíny podle vzorníku RAL

k dispozici za příplatek - podle tabulky příplateků (str. 74).



URČENÉ PRO

pevnou ocelovou zárubeň FD18

BAREVNÉ PŘÍPRAVKY

Světlíky stříkané práškovou barvou. Standardní barvy: bílá (RAL 9003), bílá (RAL 9016), šedá (RAL 7047), hnědá (RAL 8014), béžová (RAL 1001), grafitová (RAL 7024). Ostatní odstíny ze vzorníku RAL k dispozici za příplatek - podle tabulky příplateků.

ZASKLENÍ

Světlíky mohou být zaskleny tvrzeným sklem 6 mm, bezpečnostním sklem 33.1 nebo vyplněny panelem HDF tl. 6 mm.

ROZMĚRY

	min (mm)	max (mm)
SSNG	600	2442
SSNB	300	1000
HSNG	300	1000
HSNB	1600	2400

výška celé sady nesmí překračovat 3 300 mm

SNB - šířka bočního světlíku
SSNB - světlá šířka bočního světlíku
SSG - šířka horního světlíku
SSNG - světlá šířka horního světlíku
HNB - výška bočního světlíku
HNG - výška horního světlíku
HSNB - světlá výška bočního světlíku
HSNG - světlá výška horního světlíku

SPOJENÍ SVĚTLÍKU SE ZÁRUBNÍ

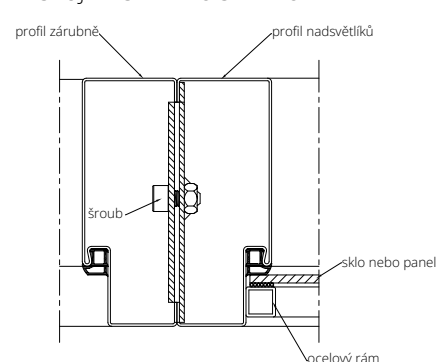

KŘÍDLO EI 30 PLUS, EI 60 PLUS DO OCELOVÉ ZÁRUBNĚ

Křídlo EI30 PLUS

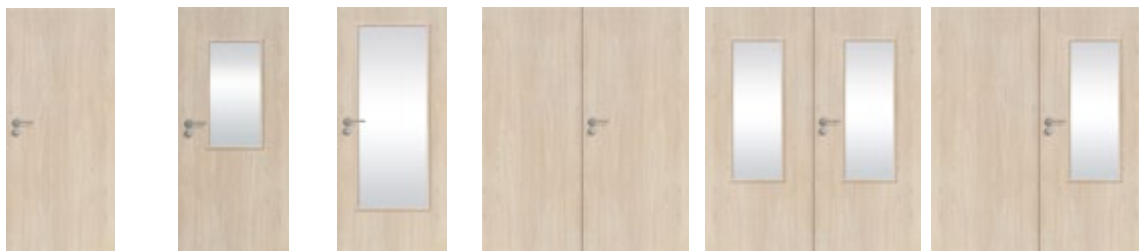

VZOR	EI 30 SR 32 dB	EI 30-1S 32 dB (W1S,W2S,W3S)	EI 30-1S 32 dB (W4S)	EI 30-2 SR 27 dB	EI 30-2S SR 27 dB	EI 30-3S SR 27 dB
------	----------------	---------------------------------	-------------------------	------------------	-------------------	-------------------

ECO TOP
LAMINOVANÉ CPL
HIGH TOP
LAMISTONE
SILKSTONE
STRÍKANÉ*
DÝHOVANÉ SKUPINA A
DÝHOVANÉ SKUPINA B
DÝHOVANÉ SKUPINA C,D

kouřetěsnost - příplatek jednokřídlé dvoukřídlé

Křídlo EI60 PLUS

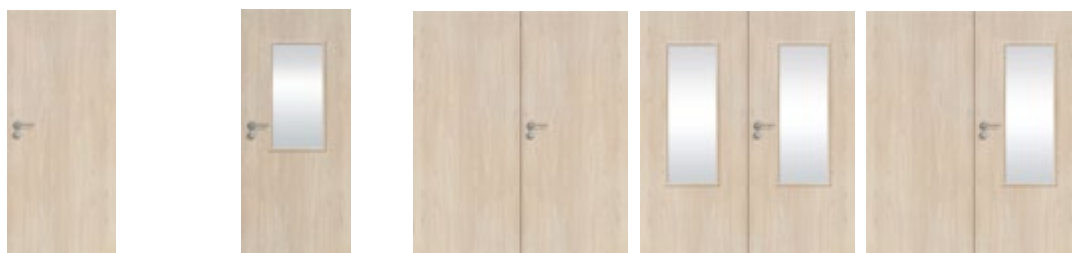

VZOR	EI 60 SR 32 dB	EI 60-1S 32 dB (W1S, W3S)	EI 60-2 SR 32 dB	EI 60-2S SR 32 dB	EI 60-3S SR 32 dB
------	----------------	------------------------------	------------------	-------------------	-------------------

ECO TOP
LAMINOVANÉ CPL
HIGH TOP
LAMISTONE
SILKSTONE
STRÍKANÉ*
DÝHOVANÉ SKUPINA A
DÝHOVANÉ SKUPINA B
DÝHOVANÉ SKUPINA C,D

kouřetěsnost - příplatek jednokřídlé dvoukřídlé

*standardní odstín křidel a dřevěných zárubní – bílá RAL 9003.
Barevné provedení ocelových zárubní (str. 74)

příplatek k základní bílé barvě (RAL 9003)
podle barevných skupin vzorníku RAL, NCS (str. 104)

Skupina I	Skupina II	Skupina III	Skupina IV	Skupina V
-----------	------------	-------------	------------	-----------

Aby byly splněny požadavky Národního technického posouzení, jsou křídla prodávána jako komplet s kovovou zárubní.

**Příplatek za změnu svislého dílu ze standardu za obložkovou lištu v šířce od 150 mm do 210 mm
(pro dveře B-30, C-30, RC3, CERBER PLUS, EI30 Plus, EI60 PLUS, EI 30)**

ECO TOP	HIGH TOP	STRÍKANÉ	DÝHOVANÉ SKUPINA A	DÝHOVANÉ SKUPINA B	DÝHOVANÉ SKUPINA C
	LAMISTONE CPL				
	SILKSTONE				
	LAMINAT CPL 0,2 mm				
obložková lišta 210 mm svislý díl 2 115 mm + péro 12 mm					
obložková lišta 210 mm svislý díl 2 115 mm + péro 32 mm					
obložková lišta 210 mm svislý díl 2 115 mm + péro 52 mm					

PŘÍPLATEK ZA SADU NASTAVITELNÝCH DÍLŮ K PROTIPOŽÁRNÍM DVEŘÍM S PEVNOU ZÁRUBNÍ

symbol zárubně	rozsah nastavovacích dílů (mm)	symbol zárubně*	rozsah regulace (mm)	ECO TOP	UNI MAT PLUS	pro jednokřídlé					
						LAMINOVANÉ HIGH TOP	LAMISTONE	SILKSTONE	STŘÍKANÉ bílá	STŘÍKANÉ šedá, béžová	DÝHOVANÉ SKUPINA A
ZB1	100-120	ZA1	120-140								
ZB2	120-144	ZA2	140-164								
ZB3	144-188	ZA3	164-208								
ZB4	188-210	ZA4	208-230								
ZB5	210-254	ZA5	230-274								
ZB6	254-276	ZA6	274-296								
ZB7	276-320	ZA7	296-340								
ZB8	320-342	ZA8	340-362								
ZB9	342-386	ZA9	362-406								
ZB10	386-410	ZA10	406-430								
ZB11	410-429	ZA11	430-449								
ZB12	429-476	ZA12	449-496								
ZB13	476-495	ZA13	496-515								
ZB14	495-542	ZA14	515-562								
ZB15	542-561	ZA15	562-581								
ZB16	561-608	ZA16	581-628								

příplatek k zárubním s jinými rozměry než standardními (příplatek za každý rozměrový modul)

dveře dvoukřídlé

* týká se dveří EI60 PLUS

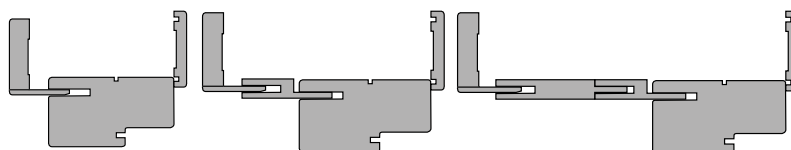

PŘÍPLATEK ZA OBOUSTRANNOU SADU NASTAVITELNÝCH DÍLŮ PRO DVEŘE PROTIPOŽÁRNÍ EI30 SYSTEM POL-SKONE, SR 37 DB, SR 42 DB

NOVINKA

symbol zárubně	rozsah nastavovacích dílů (mm)	ECO TOP	UNI MAT PLUS	pro jednokřídlé					
				LAMINOVANÉ HIGH TOP	LAMISTONE	SILKSTONE	STŘÍKANÉ	DÝHOVANÉ SKUPINA A	DÝHOVANÉ SKUPINA B
ZF1	100-108								
ZF2	108-132								
ZF3	132-176								
ZF4	176-198								
ZF5	198-242								
ZF6	242-264								
ZF7	264-308								
ZF8	308-330								
ZF9	330-374								
ZF10	374-398								
ZF11	398-417								
ZF12	417-464								
ZF13	464-483								
ZF14	483-530								
ZF15	530-548								
ZF16	548-593								

dveře dvoukřídlé

příplatek k zárubním s jinými rozměry než standardními (příplatek za každý rozměrový modul)



PŘÍPLATKY ZA NESTANDARDNÍ ROZMĚRY NASTAVITELNÝCH DÍLŮ

	standardní šířka	nestandardní šíře „100“	nestandardní šíře „110“
standardní výška		příplatek	příplatek
nestandardní výška do 2200 mm	příplatek	příplatek	příplatek
nestandardní výška do 2300 mm	příplatek	příplatek	příplatek
nestandardní výška do 2400 mm	příplatek	příplatek	příplatek
nestandardní výška do 2500 mm	příplatek	příplatek	příplatek

DOPLŇKOVÉ VYBAVENÍ

KLIKY PRO PROTIPOŽÁRNÍ DVEŘE EI30 SR32, EI30 PLUS, SR 37

Klika 903.92.276 (čtyřhran 8 mm délka 100 mm, šrouby délka 60 mm)

Klika 903.92.076 (čtyřhran 8 mm délka 100 mm, šrouby délka 60 mm)

Klika 903.92.154 (čtyřhran 8 mm délka 100 mm, šrouby délka 60 mm)



903.92.276

903.92.076

903.92.154

DOPLŇKOVÉ VYBAVENÍ

Kličky pro protipožární dveře EI30 SR42, EI60 PLUS		Kulaté okénko pro protipožární dveře EI 30 PLUS, EI 60 PLUS	
Klika 903.92.276 (čtyřhran 8 mm délka 100 mm, šrouby délka 70 mm)		Kulaté okénko pro dveře EI30 PLUS (ø 320 mm)	
Klika 903.92.076 (čtyřhran 8 mm délka 100 mm, šrouby délka 70 mm)		Kulaté okénko pro dveře EI60 PLUS (ø 320 mm)	
Klika 903.92.154 (čtyřhran 8 mm délka 100 mm, šrouby délka 70 mm)		Mřížka pro protipožární dveře EI 30 PLUS, EI 60 PLUS	
		Rozměr mřížky (mm)	
		500 X 150	
		300 x 150	
Krytky na panty ke dveřím EI60 PLUS, EI30 PLUS B-30, C-30, FR EI30 (zároveň dřevěná)		Krytky na panty ke dveřím RC3, CERBER PLUS, CERBER PLUS RC2 (zároveň dřevěná)	
cena za 1 sadu na 1 ks pantu		cena za 1 sadu na 1 ks pantu	
krytka PCV ø 20 mm bílá, hnědá, černá		krytka PCV ø 16 mm bílá, hnědá, černá	
krytka PCV ø 20 mm chrom mat, nikl mat		krytka PCV ø 16 mm chrom mat, nikl mat	

Skruté samozavírače	
ITS 96 (2-4) DORMA s kluznou lištou (barva stříbrná)	GEZE BOXER 2-4 (barva RAL 9005)
ITS 420 2-4 s kluznou lištou	tělo ve stříbrné barvě, kluzná lišta v barvě RAL 9005
ITS 96 (3-6) DORMA s kluznou lištou (barva stříbrná)	ITS 96 (2-4) DORMA s kluznou lištou v barvě RAL 9005
GEZE BOXER 2-4 (barva stříbrná)	ITS 96 (3-6) DORMA s kluznou lištou v barvě RAL 9005
GEZE BOXER 3-6 (barva stříbrná)	frézování pro samozavírač
GEZE BOXER 3-6 (barva RAL 9005)	omezovač otevření pro samozavírač GEZE BOXER
GEZE BOXER 2-4 s elektromechanickým nastavením polohy trvalého otevření	

SVRCHNÍ SAMOZAVÍRAČE GEZE, DORMA/GROOM	
Samozavírač TS 2000 V s ramínkem (barva stříbrná)	Samozavírač TS 2000 V s ramínkem (barva černá RAL 9005)
Samozavírač TS 3000 s kluznou lištou a montážní deskou	Samozavírač TS 3000 s kluznou lištou a montážní deskou (barva černá RAL 9005)
Samozavírač TS 4000 s ramínkem (barva stříbrná)	Samozavírač TS 4000 s ramínkem (barva černá RAL 9005)
Omezovač úhlu otevření RF G-N pro dveřní zavírač TS 93B	Samozavírač TS 5000 s kluznou lištou a montážní deskou (barva černá RAL 9005)
Samozavírač GROOM GR 200	Samozavírač TS 91 s kluznou lištou
Samozavírač TS 83 s ramínkem	Samozavírač TS 93B s kluznou lištou
Poloautomatický dveřní stavěč ASSA 2396 do dveří se zavíračem s regulací pořadí zavírání (k 1 kusu dvoukřídlých dveří).	

V případě dvoukřídlých protipožárních dveří je nutné použít koordinátor pořadí zavírání v souvislosti s požadavkem na stálé uzavření dvoukřídlých protipožárních dveří v případě požáru. Koordinátor pořadí zavírání je možný u dvoukřídlých protipožárních dveří s dřevěnou zárubní nebo kovovou a u vnitřních dvoukřídlých dveří se zárubní nastavitelnou systém DIN nebo kovovou. Minimální šířka dvoukřídlých dveří, při které lze použít koordinátor zavírání je „90+40“. V případě dveří s pasivním křídlem šířky „30“ není možné instalovat samozavírač. V případě dveří vybavených ručně ovládanými sklopkami je nutné získat stanovisko odborníka na požární bezpečnost, který situaci analyzuje a takové řešení pro danou situaci schválí.

Sada samozavíračů s koordinátorem postupného zavírání (cena zahrnuje 2 x TS93B svrchní samozavírač s vodící lištou GSR V). Dveře protipožární musí být vybaveny automatickými stavěči ASSA 2396, nebo pákovým antipanikem s tříbodovým zamykáním. Vnitřní dveře musí být vybaveny panikovou hrazdou s tříbodovým zamykáním. Mají-li být dveře trvale otevřené, musí být navíc vybaveny elektromagnetickým zařízením pro přidržení otevření.

	cena za kus		cena za kus
GTR 048 značka DORMAKABA		GTR 048 značka DORMAKABA umožňující montáž držáku do podlahy, volitelně je potřeba objednat úhelník. Sada držák + úhelník	

Zárubeň HARMONY (surový hliník, k samostatnému natření) připravená pro elektrozámek			
Zárubeň s averzním elektrozámkem	cena za kus	Zárubeň s reverzním elektrozámkem	cena za kus
"60"-80" x 2040/2050 mm		"60"-80" x 2040/2050 mm	
"90"-100" x 2040/2050 mm		"90"-100" x 2040/2050 mm	
"60"-100" x 2140/2150 mm		"60"-100" x 2140/2150 mm	
"60"-100" x 2240/2250 mm		"60"-100" x 2240/2250 mm	
"60"-100" x 2340/2350 mm		"60"-100" x 2340/2350 mm	
"60"-100" x 2440/2450 mm		"60"-100" x 2440/2450 mm	

Elektrozámky do kovové zárubně pro dveře RC-3	
elektrozámek BIRA symetrický 12V AC/DC standardní	
elektrozámek BIRA symetrický 12V AC/DC s pamětí	
elektrozámek BIRA symetrický 24V AC/DC standardní	
elektrozámek BIRA symetrický 24V AC/DC s pamětí	
elektrozámek BIRA symetrický 12V AC/DC s kontrolou uzavření dveří, standardní	
elektrozámek BIRA symetrický 12V AC/DC s kontrolou uzavření dveří, s pamětí	
elektrozámek BIRA symetrický nízkoproudý 24 V DC s kontrolou uzavření dveří a varistorem, standardní	
elektrozámek BIRA symetrický nízkoproudý 24 V DC s kontrolou uzavření dveří a varistorem, s pamětí	
zesílení zárubně kovové RC3 pro elektrozámek	

DOPLŇKOVÉ VYBAVENÍ

Elektrozámek averzní v dveřích protipožárních dvoukřídlých EI30 Plus systému HALSPAN (sestava: elektrozámek + protiplech + kabel + průchodka)	cena za kus
Elektrozámek HARTTE SHD12U (12V AC/DC)	
Elektrozámek HARTTE SHD24U (24V AC/DC)	
Elektrozámek JiS 1710 12-24 AC/DC	
Elektrozámek JiS 1733-12 AC/DC (s interní pamětí)	
Elektrozámek JiS 1733-24 AC/DC (s interní pamětí)	
*série SHD dostupné jiné modely elektrozámeků po konzultaci s oddělením prodeje	
Elektrozámek EFF-EFF 118F.14-----A71 (10-24V AC/DC)	
Protiplech elektrozámku (11F35-04 nebo 11F35-05) - do falcových dveří	
Elektrozámek Fire 447 6-12V AC/DC	
Elektrozámek Fire 447 12V DC 100% ED*	
Elektrozámek Fire 447 24V DC 100% ED*	
Protiplech elektrozámku FL 22	
* elektrozámek s ochranou proti přehřátí	
Kabel EFF-EFF 760-250-00	
Průchodka EA 281	
Poznámka: averzní zámek - napětím otvírá, reverzní zámek - napětím zavírá	

Elektrozámek averzní v dveřích protipožárních dvoukřídlých EI30 a EI 60 PLUS systému HALSPAN (sestava: elektrozámek + protiplech + kabel + průchodka)	cena za kus
Elektrozámek HARTTE SHD12U (12V AC/DC)	
Elektrozámek HARTTE SHD24U (24V AC/DC)	
Protiplech elektrozámku FL 22	
*série SHD dostupné jiné modely elektrozámeků po konzultaci s oddělením prodeje	
Elektrozámek EFF-EFF 118F.14-----A71 (10-24V AC/DC)	
Protiplech elektrozámku (11F35-04 nebo 11F35-05) - do falcových dveří (jen dveře EI30)	
Elektrozámek Fire 447 6-12V AC/DC	
Elektrozámek Fire 447 12V DC 100% ED*	
Elektrozámek Fire 447 24V DC 100% ED*	
Protiplech elektrozámku FL 22	
* elektrozámek s ochranou proti přehřátí	
Kabel EFF-EFF 760-250-00	
Průchodka EA 281	

Kování pro evakuační dveře jednokřídlé se zapuštěným zámkem (pro dveře protipožární EI30, EI60 s kovovou zárubní) (madla hrazdy + horizontální madlo + čtyřhran + klika nebo koule)	cena za kus
Hrazda PHA 2500 paniková funkce B*	
Hrazda PHA 2500 paniková funkce D* (pro madlo - klika)	
Hrazda PHA 2500 paniková funkce E* (pro madlo - koule)	
Horizontální madlo PHA 2104 (pro křídla se šířkou do 1000 mm)	
Horizontální madlo PHA 2105 (pro křídla se šířkou do 1300 mm)	
*Zámek se zaoblenou čelní deskou 20x235 mm, DORMASEM 55 mm, pravý nebo levý	
Kování je k dispozici ve stříbrném a nerezovém provedení	
Dělený čtyřhran PR 120 FS-53 (do dveře EI30 Plus)	
Dělený čtyřhran PR 120 FS-60 (do dveře EI60 Plus)	
Klika 8100 s dlouhým štítem 7051 (funkce B, D) - povrchová úprava hliníková	
Klika 8100 s dlouhým štítem 7051 (funkce B, D) - povrchová úprava nerezová ocel	
Čtyřhran PR 115 FS-75 (do dveře EI30 Plus)	
Čtyřhran PR 115 FS-75 (do dveře EI60 Plus)	
Koule 8020 s dlouhým štítem 7051 (funkce E) - povrchová úprava nerezová ocel	
Koule 8020 s dlouhým štítem 7051 (funkce E) - povrchová úprava hliníková	

Zadlabací zámek s panikovou funkcí (sestava zámku + čtyřhran + klika) pro technické dveře (pro dveře protipožární EI30, EI30 PLUS, EI60 PLUS)	cena za kus
GBS 92 s panikovou funkcí typ B dormas 65 čelní plech zámku 24x235	
GBS 92 s panikovou funkcí typ E dormas 65 čelní plech zámku 24x235	
GBS 92 z funkcí antyanizná typ D dormas 65 čelní plech zámku 24x235	
dělený čtyřhran 9 mm	
oboustranná klika pro dveře s panikovým zámkem:	
*klika - klika na oválném štítu	
*klika - koule na oválném štítu	

DOPLŇKOVÉ VYBAVENÍ

Zadlabací zámky s panikovou funkcí pro vnitřní dveře (sestava zámku + čtyřhran + klika)	cena za kus
oboustranná klika pro dveře s panikovým zámkem:	
GBS 92 s panikovou funkcí typ E dormas 55 čelní plech zámku 20x235	
GBS 92 s panikovou funkcí typ D dormas 55 čelní plech zámku 20x235	
*klika - klika na oválném stítu	
*klika - koule na oválném stítu	

Elektrozámek averzní pro protipožární dveře jednokřídlé EI30 Plus systému HALSPAN (sestava: elektrozámek + protiplech)	cena za kus
Elektrozámek HARTTE SHD12U (12V AC/DC)	
Elektrozámek HARTTE SHD24U (24V AC/DC)	
Elektrozámek JiS 1733-12 AC/DC (s interní pamětí)	
Elektrozámek JiS 1710 12-24 AC/DC	
Elektrozámek JiS 1733-24 AC/DC (s interní pamětí)	
Protiplech elektrozámku SPEC-240 (dveře falcové)	
Protiplech elektrozámku SPEC-251 (dveře bezfalcové)	
*série SHD dostupné jiné modely elektrozámků po konzultaci s oddělením prodeje	
Elektrozámek EFF-EFF 118F.14-----A71 (10-24V AC/DC)	
Protiplech elektrozámku (11F35-04 nebo 11F35-05) - do falcových dveří (jen dveře EI30)	
Elektrozámek Fire 447 6-12V AC/DC	
Elektrozámek Fire 447 12V DC 100% ED*	
Elektrozámek Fire 447 24V DC 100% ED*	
Protiplech elektrozámku WR 25-R, WL 25-R - do falcových dveří	
*elektrozámek s ochranou proti přehřátí	

Elektrozámek averzní pro protipožární dveře jednokřídlé POL-SKONE EI30 a EI60 Plus systému HALSPAN (sestava: elektrozámek + protiplech)	cena za kus
Elektrozámek HARTTE SHD12U (12V AC/DC)	
Elektrozámek HARTTE SHD24U (24V AC/DC)	
Protiplech elektrozámku SPEC-240 (dveře falcové)	
Protiplech elektrozámku SPEC-251 (dveře bezfalcové)	
*série SHD dostupné jiné modely elektrozámků po konzultaci s oddělením prodeje	
Elektrozámek EFF-EFF 118F.14-----A71 (10-24V AC/DC) (jen dveře EI30)	
Protiplech elektrozámku (11F35-04 nebo 11F35-05) - do falcových dveří (jen dveře EI30)	
Elektrozámek Fire 447 6-12V AC/DC	
Elektrozámek Fire 447 12V DC 100% ED*	
Elektrozámek Fire 447 24V DC 100% ED*	
Protiplech elektrozámku WR 25-R, WL 25-R - do falcových dveří	
*elektrozámek s ochranou proti přehřátí	

Elektrozámek reverzní pro protipožární dveře EI 30, EI30 PLUS, EI 60 PLUS jednokřídlé (sestava: elektrozámek + protiplech + zámek TVZ -510)	cena za kus
Elektrozámek HARTTE SHD12R (12V DC)	
Elektrozámek HARTTE SHD24R (24V DC)	
Zámek TV-Z 510 (Dormakaba)	
Protiplech elektrozámku SPEC-250 (dveře falcové)	
Protiplech elektrozámku SPEC-236 (dveře bezfalcové)	

Elektrozámek reverzní pro protipožární dveře dvoukřídlé EI 30, EI30 PLUS, EI 60 PLUS (sestava: elektrozámek + protiplech + zámek TVZ-510 + kabel + průchodka)	cena za kus
Elektrozámek HARTTE SHD12R (12V DC)	
Elektrozámek HARTTE SHD24R (24V DC)	
Zámek TV-Z 510 (Dormakaba)	
Protiplech elektrozámku OKU-007	
Kabel EFF-EFF 760-250-00	
Průchodka EA 281	



Panoramatické kukátko

nerez

mosaz

černý mat

antracit

Kukátka:

- dveře vnitřní, Cerber Plus: kukátko ø15 LOB o rozsahu 35-55 mm
- dveře technické: kukátko ø20 Panorama 200 o rozsahu 45-70 mm

Elektrozámek pro dveře DECO INVEST dvoukřídlé	cena za kus
elektrozámek 118 averzní + protiplech + kabelová průchodka + kabel + frézování pro elektrozámek	
elektrozámek 138/NO/Profix2/1 reverzní + protiplech + kabelová průchodka + kabel + frézování pro elektrozámek	

DUBOVÉ PRAHY PRO DVEŘE CERBER PLUS, CERBER RC2 B-30, C-30, RC3



práh černý, lišta ALU v černé barvě



práh hnědý, lišta ALU v černé barvě



práh šedý, lišta ALU ve stříbrné barvě

DOPLŇKOVÉ VYBAVENÍ

Skruté objektové panty (bezfalcový systém) pro protipožární dveře s kovovou zárubní			
dveře	šíře „60“-„90“ x výška 2000 mm	šíře „100“ x výška 2000 mm	šíře „110“ x výška 2000 mm
EI 30 PLUS	3 panty TECTUS značky Simonswerk TE 340 3D FR příplatek za kus	3 panty TECTUS značky Simonswerk TE 340 3D FR příplatek za kus	3 panty TECTUS značky Simonswerk TE 540 3D FR příplatek za kus
EI 60 PLUS	3 panty TECTUS značky Simonswerk TE 540 3D FR příplatek za kus	3 panty TECTUS značky Simonswerk TE 540 3D FR příplatek za kus	3 panty TECTUS značky Simonswerk TE 540 3D FR příplatek za kus

Skruté panty (bezfalcový systém) pro protipožární dveře s dřevěnou zárubní			
dveře	šíře „60“-„90“ x výška 2000 mm	šíře „100“ x výška 2000 mm	šíře „110“ x výška 2000 mm
EI 30 PLUS	3 panty TECTUS značky Simonswerk TE 340 3D FR příplatek za kus	3 panty TECTUS značky Simonswerk TE 340 3D FR příplatek za kus	3 panty TECTUS značky Simonswerk TE 540 3D FR příplatek za kus
EI 60 PLUS	3 panty TECTUS značky Simonswerk TE 540 3D FR příplatek za kus	3 panty TECTUS značky Simonswerk TE 540 3D FR příplatek za kus	3 panty TECTUS značky Simonswerk TE 540 3D FR příplatek za kus

Paniková hrazda pro jednokřídlé dveře (evakuační, protipožární a vnitřní) s jednobodovým zamykáním		cena za kus
PHA 2102 paniková hrazda pro protipožární dveře		
PHA 2104 horizontální madlo panikové hrazdy pro protipožární dveře (pro křídla se šířkou do 1000 mm)		
PHA 2105 horizontální madlo panikové hrazdy pro protipožární dveře (pro křídla se šířkou do 1300 mm)		
PHA 3905 paniková klika s čtyřhranem pro protipožární dveře		
Asymetrická vložka třída A stříbrná 9/31 standard		
Závěs pro hrazdu, závěs 1 ks		

Paniková hrazda pro jednokřídlé dveře (protipožární) s třibodovým zamykáním		cena za kus
PHA 2102 paniková hrazda pro protipožární dveře		
PHA 2104 horizontální madlo panikové hrazdy pro protipožární dveře (pro křídla se šířkou do 1000 mm)		
PHA 2105 horizontální madlo panikové hrazdy pro protipožární dveře (pro křídla se šířkou do 1300 mm)		
PHA 3905 paniková klika s čtyřhranem pro protipožární dveře		
PHX 04 rozvorové (svislé) tyče s ochranným krytem (pro výšku křídla 2270 mm)		
PHX 05 rozvorové (svislé) tyče s ochranným krytem (pro výšku křídla 3400 mm)		
PHX 03 svislá západka pro rozvorové tyče		
Asymetrická vložka třída A stříbrná 9/31 standard		
Závěs pro hrazdu, závěs 2 ks		

Paniková hrazda pro dvoukřídlé dveře (evakuační, protipožární a vnitřní) s třibodovým zamykáním		cena za kus
PHA 2102 paniková hrazda pro protipožární dveře - 2 ks		
PHA 2104 horizontální madlo panikové hrazdy pro protipožární dveře (pro křídla se šířkou do 1000 mm) - 2 ks		
PHA 2105 horizontální madlo panikové hrazdy pro protipožární dveře (pro křídla se šířkou do 1300 mm) - 2 ks		
PHA 3905 paniková klika s čtyřhranem pro protipožární dveře		
PHX 04 rozvorové (svislé) tyče s ochranným krytem (pro výšku křídla 2270 mm)		
PHX 05 rozvorové (svislé) tyče s ochranným krytem (pro výšku křídla 3400 mm)		
PHX 03 svislá západka pro rozvorové tyče		
Asymetrická vložka třída A stříbrná 9/31 standard		
Závěs pro hrazdu, závěs 1 ks		

DOPLŇKOVÉ VYBAVENÍ		cena za kus
Přídržný magnet EMC 600 ALH		
Zesílení pod přídržný magnet pro zárubně DIN		
Zesílení pod přídržný magnet pro kovové zárubně		
Montážní prvek - držák L+Z pro EMC 600 ALH (výběr montážních prvků v závislosti na způsobu montáže přídržného magnetu)		
Montážní prvek pro protipožární dveře AMF 600 s přídržným magnetem EMC 600 ALH		
Montážní prvek pro protipožární dveře s přídržným magnetem EMC 600 ALH		
Magnetický spínač MC 250 zapuštěný		
Montážní příruba MC200-S19 pro magnet (zápustný) (barva bílá) (do kovových zárubní)		
Nerezový úchyt pro dveře DECO INVEST (oboustranný, délka 900 mm, d=25)		
Válečkový zámek, verze vložky pro dveře DECO INVEST (verze WK, WC)		
Elektromagnetické přídržné zařízení série EM (Dormakaba)		
Podlahový úhlový držák pro elektromagnetické přídržovací zařízení		
Zámek ABLOY EL560/EI 561 (zámek + krytka (kabelová průchodka) EA 281 + kabel EA 218)*		
Zámek ABLOY EL560/EI 561 (zámek + krytka (kabelová průchodka) EA 280 + kabel EA 218)*		
* příplatek za frézování pod zámek		

Plastové větrací mřížky			
	bílá		hnědá
	běžová		šedá
			antracit
			černá

Volitelně možnost objednat mřížky a plechy z nerezové oceli. Plocha otvorů pro přívod vzduchu je větší než 0,022 m².

DOPLŇKOVÉ VYBAVENÍ

Nerezové panely (okopové plechy) v tloušťce 0,6 mm pro požární dveře EI30, EI30 PLUS, EI60 PLUS (1 komplet)

šíře „60“ šíře „70“ šíře „80“ šíře „90“ šíře „100“ šíře „110“ šíře „120“

varianta A: leštěný nebo kartáčovaný plech

Nerezové panely (okopové plechy) v tloušťce 0,6 mm pro interiérové dveře (1 sada)

varianta A: leštěný nebo kartáčovaný plech

varianta B,C,D: leštěný nebo kartáčovaný plech

varianta E,F,G,H: leštěný nebo kartáčovaný plech

varianta I: leštěný nebo kartáčovaný plech

varianta J: leštěný nebo kartáčovaný plech

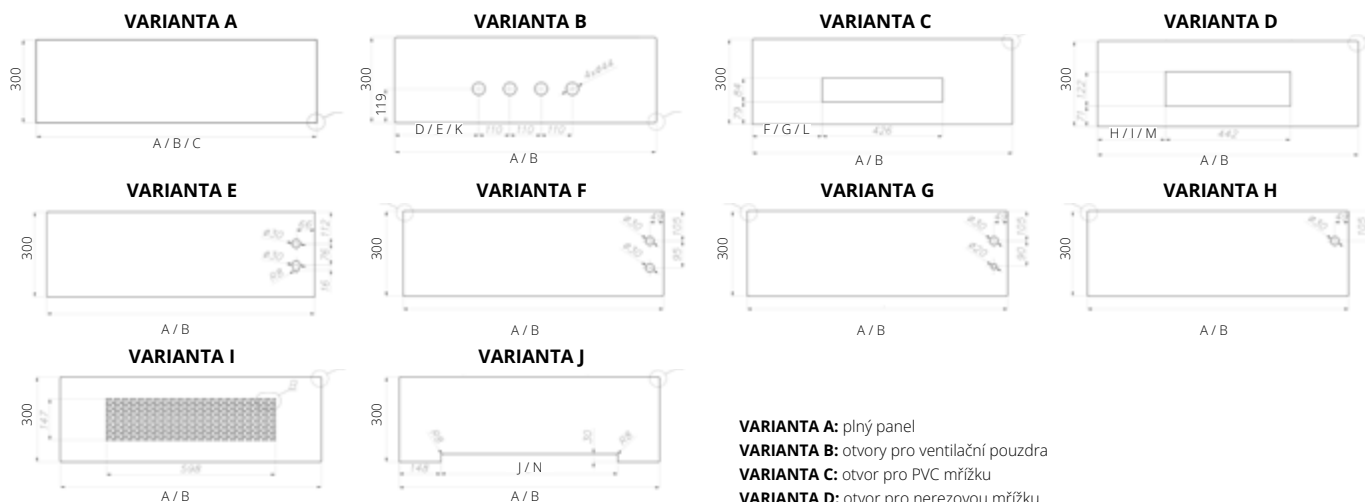

- VARIANTA A:** plný panel
- VARIANTA B:** otvory pro ventilační pouzdra
- VARIANTA C:** otvor pro PVC mřížku
- VARIANTA D:** otvor pro nerezovou mřížku
- VARIANTA E:** otvor pro zámek na vložku (WB)
- VARIANTA F:** otvor pro zámek na opakovatelný klíč (WK)
- VARIANTA G:** otvor pro koupelňový zámek (WC)
- VARIANTA H:** otvor pro „malý zámek“
- VARIANTA I:** panel s ventilačními otvory
- VARIANTA J:** panel pro křídla s ventilačním výřezem

- PANELY Z KARTÁČOVANÉHO NEBO LEŠTĚNÉHO PLECHU
- SRAŽENÉ HRANY PANELU
- ZAOBLNÉ ROHY PANELU - POLOMĚR 4x R3

ROZMĚRY: VNITŘNÍ

VARIANTA A (FALCOVÉ)			
šířka	A	B	C
„30“	-	-	329
„40“	-	-	429
„50“	-	-	529
„60“	642	616	629
„70“	742	716	729
„80“	842	816	829
„90“	942	916	929
„90 plus“	952	926	-
„100“	1042	1016	1029
„110“	1142	1116	1129
„120“	1242	1216	1229

VARIANTA B, C, D, E, F, G, H, I (FALCOVÉ)												
šířka	A	B	D	E	F	G	H	I	J			
„60“*	642	616	156	143	108	95	100	87	506			
„70“	742	716	206	193	158	145	150	137	606			
„80“	842	816	256	243	208	195	200	187	706			
„90“	942	916	306	293	258	245	250	237	806			
„90 plus“	942	926	311	298	263	250	255	242	816			
„100“	1042	1016	356	343	308	295	300	287	906			
„110“	1142	1116	406	393	358	345	350	337	1006			
„120“	1242	1216	456	443	408	395	400	387	1106			

- A** panel na straně pláště (strana pantů)
- B** panel na straně falcu (protilehlá strana pantů)
- C** panel na straně pláště (strana pantů), na straně falcu (strana proti straně pantů) - platí pro pasivní křídlo (dveře dvoukřídle)

- A** panel na straně pláště (strana pantů)
- D** vzdálenost větracího otvoru od okraje křídla (strana pantů)
- F** vzdálenost mřížky z PVC od okraje křídla (strana pantů)
- H** vzdálenost mřížky od okraje křídla (strana pantů)
- J** šířka větracího podříznutí

- B** panel na straně falcu (protilehlá strana pantů)
- E** vzdálenost větracího otvoru od okraje křídla (protilehlá strana pantů)
- G** vzdálenost mřížky z PVC od okraje křídla (protilehlá strana pantů)
- I** vzdálenost mřížky od okraje křídla (protilehlá strana pantů)
- * netýká se VARIANTY I

ROZMĚRY: VNITŘNÍ

VARIANTA A, B, C, D, E, F, H, I (BEZFALCOVÉ)					
šířka	A	K	L	M	N
„60“*	623	146,5	98,5	90,5	327
„70“	723	196,5	178,5	140,5	427
„80“	823	246,5	198,5	190,5	527
„90“	923	296,5	248,5	240,5	627
„90 plus“	948	309	261	253	657
„100“	1023	346,5	298,5	290,5	727
„110“	1123	396,5	348,5	340,5	827
„120“	1223	446,5	398,5	390,5	927

- A** šířka panelu
- K** vzdálenost větracího pouzdra od okraje křídla
- L** vzdálenost mřížky z PVC od okraje křídla
- M** vzdálenost mřížky od okraje křídla
- N** šířka ventilačního podříznutí
- * netýká se VARIANTY I

ROZMĚRY: FALCOVÉ EI30, EI30 PLUS, EI 60 PLUS

VARIANTA A, E (FALCOVÉ EI30, EI30 PLUS, EI 60 PLUS)	
šířka	A
„30“	-
„40“	-
„50“	-
„60“	646
„70“	746
„80“	846
„90“	946
„90 plus“	966
„100“	1046
„110“	1146

- A** panel na straně pláště (strana pantů)
- B** panel na straně falcu (protilehlá strana pantů)
- C** panel na straně pláště (strana pantů), na straně falcu (strana proti straně pantů) - platí pro pasivní křídlo (dveře dvoukřídle)

DOPLŇKOVÉ VYBAVENÍ

NEREZOVÉ PANTY (FALCOVÝ SYSTÉM)

cena za kus

typ pantu

kovová zárubeň vnitřní

OTLAV trojdílný OT-CI335-150IM02

zárubeň DIN falcová

OTLAV trojdílný OT-CI335-150IM04

protipožární EI 30 Plus, EI 60 Plus s kovovou zárubní

ECO SCHULTE OBX-3011-3D (kapsa)

ECO SCHULTE OBX-18-1531/120 (pant)

příplatek za přípravu nařezování pro pant

protipožární EI 30 Plus, EI 60 Plus s dřevěnou zárubní

ECO SCHULTE OBX-3001-3D (kapsa)

ECO SCHULTE OBX-3099 (krytka)

evakuační EI30 systém POL-SKONE

ECO SCHULTE OBX-18-1531/120 (pant)

typ dveří	hodnota síly zavírání	Svrchní samozavírače	Samozavírač skrytý
RC4, RC4 EI30	4	GEZE TS 2000, GROOM 200, DORMA TS 83, DORMA TS 92, DORMA TS 93, GEZE TS 3000, GEZE TS 5000	-
B-30, C-30, RC3, SR 37 dB	4	GEZE TS 2000, GEZE TS 3000, GROOM 200, DORMA TS 83	BOXER 2-4, ITS 420 2-4, ITS 96 2-4
FR EI30	4	GEZE TS 2000, GEZE TS 3000, GEZE TS 4000, GROOM 200, DORMA TS 83, DORMA TS 93	BOXER 2-4, ITS 420 2-4, ITS 96 2-4
FR EI30 SR 42 dB	4	GEZE TS 2000, GEZE TS 3000, GEZE TS 4000, GROOM 200, DORMA TS 83, DORMA TS 93	BOXER 2-4, ITS 96 2-4
EI30 PLUS plně výška do 2200 mm	4*	GEZE TS 2000*, GEZE TS 3000, GEZE TS 4000*, GROOM 200*, DORMA TS 83*	BOXER 2-4, ITS 420 2-4, ITS 96 2-4
EI30 PLUS plně výška od 2201 mm do 2500 mm	5	GEZE TS 2000, GROOM 200, DORMA TS 83, DORMA TS 93	-
EI30 PLUS prosklené výška do 2200 mm	5	GEZE TS 2000, GROOM 200, DORMA TS 83, DORMA TS 93	-
EI30 PLUS prosklené výška od 2201 mm do 2500 mm	6	GEZE TS 4000, GEZE TS 5000, DORMA TS 83, DORMA TS 93	-
EI60 PLUS plně výška do 2200 mm	5	GEZE TS 2000, GROOM 200, DORMA TS 83, DORMA TS 93	BOXER 2-4 *** ITS 420 2-4 *** ITS 96 3-6
EI60 PLUS plně výška od 2201 mm do 2500 mm	6	GEZE TS 4000, GEZE TS 5000, DORMA TS 83, DORMA TS 93	ITS 96 3-6
EI60 PLUS prosklené výška do 2400 mm	6**	GEZE TS 4000, GEZE TS 5000, DORMA TS 83**, DORMA TS 93**	ITS 96 3-6
EI60 PLUS prosklené výška od 2401 mm do 2500 mm	7	DORMA TS 83, DORMA TS 93	-
zvukotěsné TYP A, TYP B	4*	GEZE TS 2000*, GEZE TS 3000, GEZE TS 4000*, GROOM 200, DORMA TS 83	-
zvukotěsné TYP A DUO, TYP B DUO	4*	GEZE TS 2000, GEZE TS 3000, GEZE TS 4000, GROOM 200, DORMA TS 83	BOXER 2-4 **** ITS 420 2-4, ITS 96 2-4
vnitřní	4*	GEZE TS 2000*, GEZE TS 3000, GEZE TS 4000*, GROOM 200, DORMA TS 83	GEZE BOXER 2-4 s kluznou lištou****, ASSA ABLOY DC840 s kluznou lištou G892

Samozavírače ramíkové: GEZE TS 2000, GROOM 200, DORMA TS 83, GEZE TS 4000 Samozavírače s kluznou lištou: GEZE TS 3000, DORMA TS 93, GEZE TS 5000

* pro křeplo šířku „110“ mm samozavírač se silou zavírání 5

** pro křeplo šířku „110“ mm samozavírač se silou zavírání 7

*** pouze pro dveře o rozměru 1012x2075 mm

**** jen s pevnou zárubní

***** tloušťka křídla 46 mm, týká se falcových dveří

PŘEHLED DVEŘNÍCH PANTŮ

typ dveří	poznámky	Počet pantů	typ pantů
TYP A / TYP B	-	3	čepový pant ø13,5
TYP A / TYP B DUO	pro šířku od „60“ do „70“	2	skrytý pant DUO
	pro šířku od „80“	3	
	pro dveře prodloužené	3	
DECO INVEST	-	3	trojdílný pant typ T
HIGRO	-	2	TECTUS značky Simonswerk
GAMMA	pro šířku od „60“ do „110“	3	pant ECO SCHULTE OBX
SR 37 dB	pro šířku od „60“ do „90 PLUS“	3	čepový pant ø20
	pro šířku „100“	4	
RC3, RC3 INVEST	-	4	čepový pant ø16
RC4	-	2	pant ECO SCHULTE OBX
RC4 EI30	-	3	pant ECO SCHULTE OBX
CERBER PLUS, CERBER PLUS RC2	-	3	čepový pant ø16
	pro šířku od „60“ do „90 PLUS“	3	
B-30	pro šířku „100“	4	čepový pant ø20
	pro dveře prodloužené	4	
	pro šířku od „60“ do „90 PLUS“	3	
C-30	pro šířku „100“	4	čepový pant ø20
	pro dveře prodloužené	4	
	pro šířku od „60“ do „90 PLUS“	3	
FR EI30 SR 32 dB	pro šířku „100“	4	čepový pant ø20
	pro dveře prodloužené	4	
FR EI30 SR 42 dB DM	-	2	pant ECO SCHULTE OBX
EI30 PLUS	pro šířku od „60“ do „90 PLUS“	3	čepový pant ø20
	pro šířku „100“, „110“	4	
	pro dveře prodloužené nad 25mm	4	
EI30 PLUS verze bezfalcová	-	3	ECO SCHULTE/TECTUS značky Simonswerk
EI60 PLUS	-	4	čepový pant ø20
EI60 PLUS verze bezfalcová	-	3	ECO SCHULTE/TECTUS značky Simonswerk
FR EI30 SR 42	pro šířku od „60“ do „100“	2	pant ECO SCHULTE OBX
	pro šířku „110“	3	

TECHNICKÉ ROZMĚRY

Dřevěná zárubeň

ZF: Pro dveře FR EI30

ZB: Pro dveře EI30 PLUS, B-30, C-30, RC3, SR 37 dB

ZA: Pro dveře EI60 PLUS

symbol	rozsah regulace	symbol	rozsah regulace	kompletace
ZF1	100-108	ZB1	100-120	zárubeň 100 mm, lišta, obložková lišta 32 mm
ZF2	108-132	ZB2	120-144	zárubeň 100 mm, lišta, obložková lišta 52 mm

symbol	rozsah regulace	symbol	rozsah regulace	kompletace
ZF3	132-176	ZB3	144-188	zárubeň 100 mm, lišta, obložková lišta 32 mm, panel 76 mm
ZF4	176-198	ZB4	188-210	zárubeň 100 mm, lišta, obložková lišta 52 mm, panel 76 mm
ZF5	198-242	ZB5	210-254	zárubeň 100 mm, lišta, obložková lišta 32 mm, panel 142 mm
ZF6	242-264	ZB6	254-276	zárubeň 100 mm, lišta, obložková lišta 52 mm, panel 142 mm
ZF7	264-308	ZB7	276-320	zárubeň 100 mm, lišta, obložková lišta 32 mm, panel 208 mm
ZF8	308-330	ZB8	320-342	zárubeň 100 mm, lišta, obložková lišta 52 mm, panel 208 mm
ZF9	330-374	ZB9	342-386	zárubeň 100 mm, lišta, obložková lišta 32 mm, panel 274 mm
ZF10	374-398	ZB10	386-410	zárubeň 100 mm, lišta, obložková lišta 52 mm, panel 274 mm

symbol	rozsah regulace	symbol	rozsah regulace	kompletace
ZF11	398-417	ZB11	410-429	zárubeň 100 mm, lišta, obložková lišta 32 mm, panel 142+198 mm
ZF12	417-464	ZB12	429-476	zárubeň 100 mm, lišta, obložková lišta 52 mm, panel 142+198 mm
ZF13	464-483	ZB13	476-495	zárubeň 100 mm, lišta, obložková lišta 32 mm, panel 208+198 mm
ZF14	483-530	ZB14	495-542	zárubeň 100 mm, lišta, obložková lišta 52 mm, panel 208+198 mm
ZF15	530-548	ZB15	542-560	zárubeň 100 mm, lišta, obložková lišta 32 mm, panel 274+198 mm
ZF16	548-593	ZB16	560-605	zárubeň 100 mm, lišta, obložková lišta 52 mm, panel 274+198 mm

1	symbol	rozsah regulace	kompletace
	ZA1	120-140	zárubeň 120 mm, lišta, obložková lišta 32 mm
	ZA2	140-164	zárubeň 120 mm, lišta, obložková lišta 52 mm

2	symbol	rozsah regulace	kompletace
	ZA3	164-208	zárubeň 120 mm, lišta, obložková lišta 32 mm panel 76 mm
	ZA4	208-230	zárubeň 120 mm, lišta, obložková lišta 52 mm panel 76 mm
	ZA5	230-274	zárubeň 120 mm, lišta, obložková lišta 32 mm panel 142 mm
	ZA6	274-296	zárubeň 120 mm, lišta, obložková lišta 52 mm panel 142 mm
	ZA7	296-340	zárubeň 120 mm, lišta, obložková lišta 32 mm panel 208 mm
	ZA8	340-362	zárubeň 120 mm, lišta, obložková lišta 52 mm panel 208 mm
	ZA9	362-406	zárubeň 120 mm, lišta, obložková lišta 32 mm panel 274 mm
	ZA10	406-430	zárubeň 120 mm, lišta, obložková lišta 52 mm panel 274 mm

3	symbol	rozsah regulace	kompletace
	ZA11	430-449	zárubeň 120 mm, lišta, obložková lišta 32 mm, panel 142+198 mm
	ZA12	449-496	zárubeň 120 mm, lišta, obložková lišta 52 mm, panel 142+198 mm
	ZA13	496-515	zárubeň 120 mm, lišta, obložková lišta 32 mm, panel 208+198 mm
	ZA14	515-562	zárubeň 120 mm, lišta, obložková lišta 52 mm, panel 208+198 mm
	ZA15	562-580	zárubeň 120 mm, lišta, obložková lišta 32 mm, panel 274+198 mm
	ZA16	580-625	zárubeň 120 mm, lišta, obložková lišta 52 mm, panel 274+198 mm

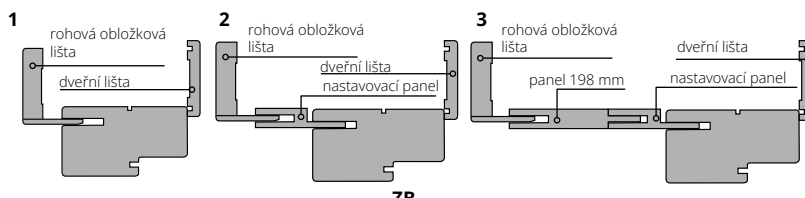
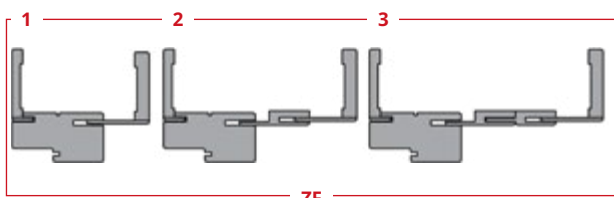

Pro dveře CERBER PLUS, CERBER PLUS 37 dB, GAMMA

1	symbol	rozsah regulace	kompletace	2	symbol	rozsah regulace	kompletace
	ZC1, ZG1	92-112	zárubeň 92 mm, lišta, obložková lišta 32 mm		ZC3, ZG3	136-180	zárubeň 92 mm, lišta, obložková lišta 32 mm, panel 76 mm
	ZC2, ZG2	112-136	zárubeň 92 mm, lišta, obložková lišta 52 mm		ZC4, ZG4	180-202	zárubeň 92 mm, lišta, obložková lišta 52 mm, panel 76 mm
					ZC5, ZG5	202-246	zárubeň 92 mm, lišta, obložková lišta 32 mm, panel 142 mm
					ZC6, ZG6	246-268	zárubeň 92 mm, lišta, obložková lišta 52 mm, panel 142 mm
					ZC7, ZG7	268-312	zárubeň 92 mm, lišta, obložková lišta 32 mm, panel 208 mm
					ZC8, ZG8	312-334	zárubeň 92 mm, lišta, obložková lišta 52 mm, panel 208 mm
					ZC9, ZG9	334-378	zárubeň 92 mm, lišta, obložková lišta 32 mm, panel 274 mm
					ZC10, ZG10	378-402	zárubeň 92 mm, lišta, obložková lišta 52 mm, panel 274 mm

3	symbol	rozsah regulace	kompletace
	ZC11, ZG11	402-421	zárubeň 92 mm, lišta, obložková lišta 32 mm, panel 142+198 mm
	ZC12, ZG12	421-468	zárubeň 92 mm, lišta, obložková lišta 52 mm, panel 142+198 mm
	ZC13, ZG13	468-487	zárubeň 92 mm, lišta, obložková lišta 32 mm, panel 208+198 mm
	ZC14, ZG14	487-534	zárubeň 92 mm, lišta, obložková lišta 52 mm, panel 208+198 mm
	ZC15, ZG15	534-553	zárubeň 92 mm, lišta, obložková lišta 32 mm, panel 274+198 mm
	ZC16, ZG16	553-600	zárubeň 92 mm, lišta, obložková lišta 52 mm, panel 274+198 mm

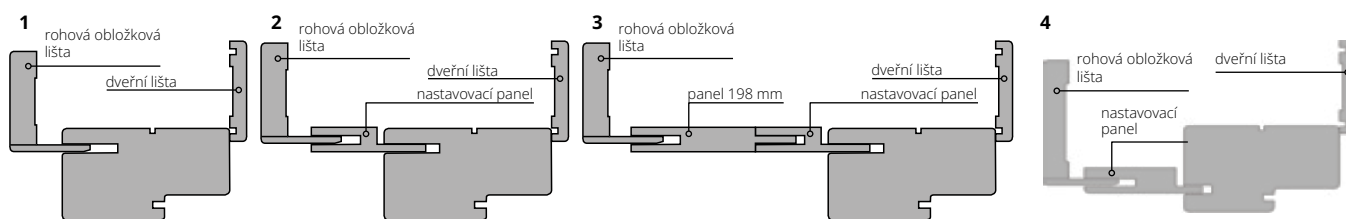

Po konzultaci s obchodním oddělením lze vyrobit nestandardní obložení.

ZÁRUBEŇ PRO ZVUKOTĚSNÉ DVEŘE TYP A, TYP B, TYP A DUO, TYP B DUO

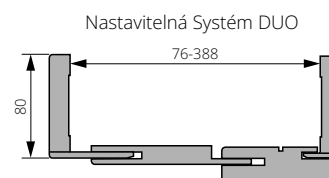
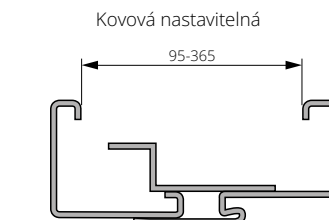
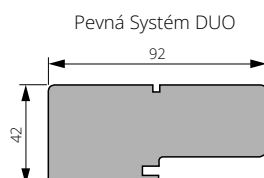
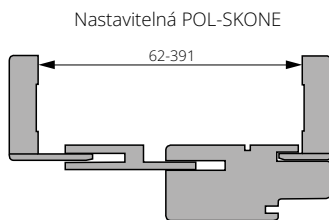
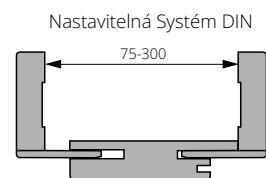
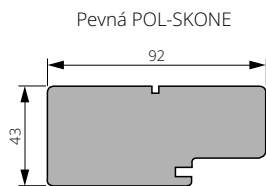

TECHNICKÉ ROZMĚRY

FR EI30, EI 30 PLUS, EI 60 PLUS, B-30, C-30, RC3, SR 37 dB, SR 42 dB, CERBER PLUS, GAMMA zárubeň dřevěná

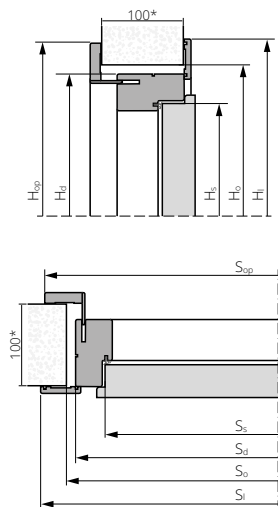

FR EI30 (oboustranná regulace)

zvukotěsné TYP A, B zárubeň dřevěná

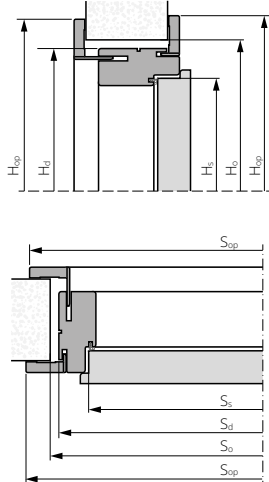

zvukotěsné TYP A, B zárubeň dřevěná pevná

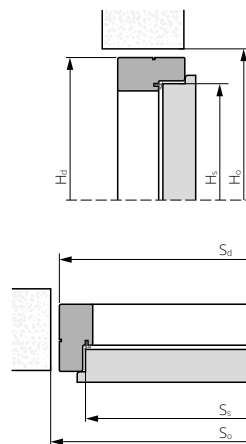

EI30 PLUS, EI60 PLUS zárubeň dřevěná

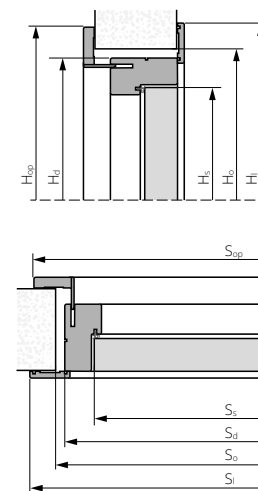

zvukotěsné TYP A, B zárubeň dřevěná bezfalcová

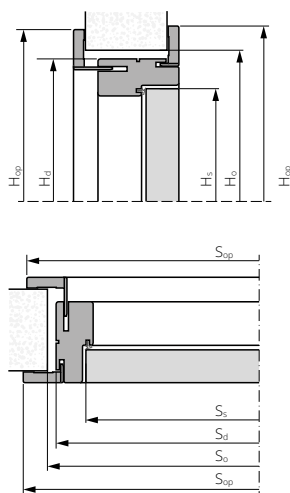

zvukotěsné TYP A, B zárubeň DIN ZP nastavitelná

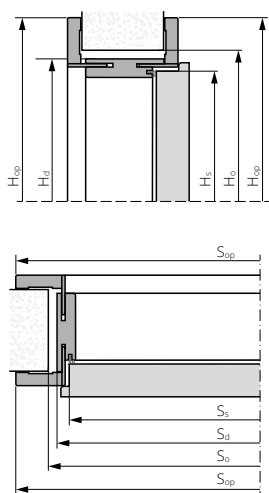

EI30 PLUS, EI60 PLUS, RC3, RC4, GAMMA, DECO INVEST, CERBER PLUS zárubeň kovová pevná

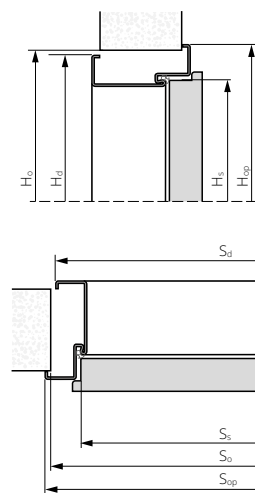

EI30 PLUS, EI60 PLUS zárubeň kovová nastavitelná

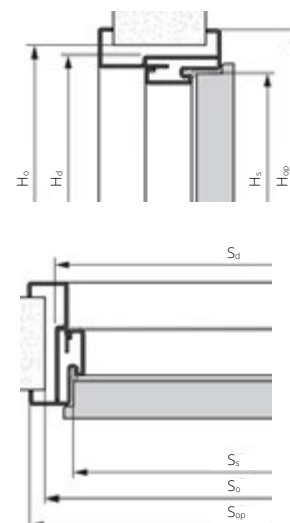

zvukotěsné TYP A, B, DECO INVEST, GAMMA zárubeň kovová nastavitelná

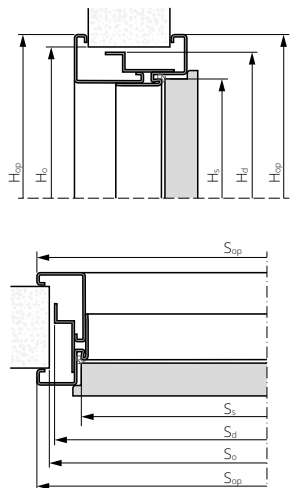

EI30 PLUS, EI60 PLUS, HIGRO zárubeň kovová pevná

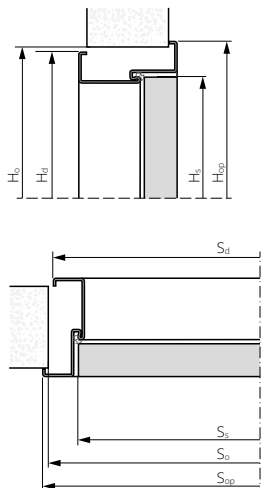

EI30 PLUS, EI60 PLUS zárubeň kovová nastavitelná

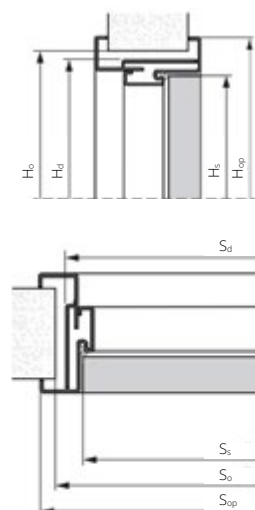

dveře kyvné zárubeň dřevěná pevná

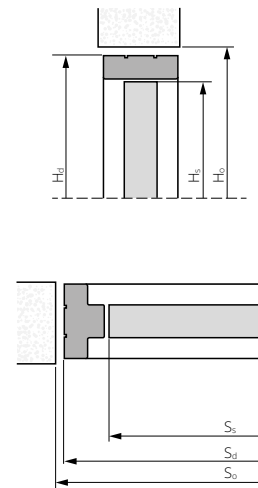

TECHNICKÉ ROZMĚRY

Typ dveře	Typ zárubně	Rozměr	Ss	Hs	Sd	Hd	Sop	Hop	Sop z panelem	Hop z panelem	SI	HI	So	Ho							
DVEŘE PROTIPOŽÁRNÍ	EI30 PLUS EI60 PLUS verze falcová	dřevěná	„60“	624	1976 2026 2100	712	2025 2075 2150	806	2121	816	2126	823	2130	740	2040 2090 2165						
			„70“	724		812		906		916		923		840							
			„80“	824		912		1006		1016		1023		940							
			„90“	924		1012		1106		1116		1123		1040							
			„90“ plus	944		1032		1126		1136		1143		1060							
			„100“	1024		1112		1206		1216		1223		1140							
		„90“+„90“	924 936	1952	2046	2056	2063	1980													
		„100“+„100“	1024 1036	2152	2246	2256	2263	2180													
		„60“	624	1976 2026 2126 2226	661	1988 2038 2138 2238	724	2031 2081 2181 2281	806	2081	-	-	-	-	665*	2005 2055 2155 2255					
		„70“	724		761		824		-		-		765*								
		„80“	824		861		924		-		-		865*								
		„90“	924		961		1024		-		-		965*								
	„90“ plus	944	981		1044		-		-		985*										
	„100“	1024	1061		1124		-		-		1065*										
	„90“+„90“	924 936	1899	1962	-	-	1905*														
	„100“+„100“	1024 1036	2099	2162	-	-	2105*														
	„60“	624	1976 2026 2126 2226	660	2000 2049 2149 2249	704	2021 2071 2171 2271	804	2071	-	-	-	-	680*	2005 2055 2155 2255						
	„70“	724		760		804		-		-		780*									
	„80“	824		860		904		-		-		880*									
	„90“	924		960		1004		-		-		980*									
	„90“ plus	944		980		1024		-		-		1000*									
	„100“	1024		1060		1104		-		-		1080*									
	„90“+„90“	924 936	1898	1942	-	-	1920*														
	„100“+„100“	1024 1036	2098	2142	-	-	2120*														
	FR EI30	dřevěná	„60“	624	1976 2026 2100	712	2025 2075 2150	806	2121	816	2126	823	2130	740	2040 2090 2165						
			„70“	724		812		906		916		923		840							
			„80“	824		912		1006		1016		1023		940							
			„90“	924		1012		1106		1116		1123		1040							
			„90“ plus	944		1032		1126		1136		1143		1060							
			„100“	1024		1112		1206		1216		1223		1140							
		„90“+„90“	924 936	1952	2046	2056	2063	1980													
		„100“+„100“	1024 1036	2152	2246	2256	2263	2180													
		FR EI30 oboustranná regulace	dřevěná	„60“	624	2026	712	2075	806	2121	816	2126	815	2125	740	2090					
				„70“	724		812		906		916		915		840						
				„80“	824		912		1006		1016		1015		940						
				„90“	924		1012		1106		1116		1115		1040						
„90“ plus	944			1032	1126		1136		1135		1060										
„100“	1024			1112	1206		1216		1215		1140										
„90“+„90“	924 936	1952	2046	2056	2055	1980															
„100“+„100“	1024 1036	2152	2246	2256	2255	2180															
EI30 Plus EI60 Plus verze bezfalcová	dřevěná	„60“	625	2026	712	2075	806	2121	816	2126	823	2130	740	2090							
		„70“	725		812		906		916		923		840								
		„80“	825		912		1006		1016		1023		940								
		„90“	925		1012		1106		1116		1123		1040								
		„90“ plus	985		1072		1166		1176		1183		1100								
		„100“	1025		1112		1206		1216		1223		1140								
		„90“+„90“	925 925		1930		2024		2034		2041		1960								
		„100“+„100“	1025 1025		2130		2224		2234		2241		2160								
		kovová nastavitelná	„60“		625		2026		660		2045		724		2081	-	-	-	-	665*	2055
			„70“		725				760				824			-		-		765*	
			„80“		825				860				924			-		-		865*	
			„90“		925				960				1024			-		-		965*	
	„90“ plus		985	1020	1084	-		-	1025*												
	„100“		1025	1060	1124	-		-	1065*												
	„90“+„90“		925 925	1876	1940	-		-	1880*												
	„100“+„100“		1025 1025	2076	2140	-		-	2080*												
	kovová pevná		„60“	625	2026	660		2049	724	2081		-	-	-		-		680*		2060	
			„70“	725		760			824			-		-				780*			
			„80“	825		860			924			-		-				880*			
			„90“	925		960			1024			-		-				980*			
		„90“ plus	985	1020		1084	-		-		1040*										
		„100“	1025	1060		1124	-		-		1080*										
		„90“+„90“	925 925	1876		1940	-		-		1896*										
		„100“+„100“	1025 1025	2076		2140	-		-		2096*										
FR EI30 SR		dřevěná	„60“	625		2025	712		2075		806	2121		816	2126		823	2130	740		2090
			„70“	725			812				906			916			923		840		
			„80“	825			912				1006			1016			1023		940		
			„90“	925			1012				1106			1116			1123		1040		
	„90“ plus		985	1072	1166		1176	1183		1100											
	„100“		1025	1112	1206		1216	1223		1140											
B-30 C-30 RC3	dřevěná	880	792	1897 1947 2022	880	1950 2000 2075	974	2121	984	2126	991	2130	910	1965 2015 2090							
		980	892		980		1074		1084		1091		2005		1010						
		90“	924		1012		1106		1116		1123		2055		1040						
		„90“ plus	944		1032		1126		1136		1143		2130		1060						
		„100“	1024		1112		1206		1216		1223		1140		1140						
		„80“	824		860		924		-		-		885								
	RC 3 INVEST	kovová pevná	„90“	924	2022	960	2049	1024	2077	-	-	-	-	885	2060						
			„90“ plus	944		980		1044		-		-		985							
			„100“	1024		1060		1124		-		-		1005							
			„80“	824		860		904		-		-		1085							
			„90“	924		960		1004		-		-		880*							
			„90“ plus	944		980		1024		-		-		980*							
RC4 RC4 EI30	kovová pevná	„100“	1024	1972 2022 2122	1060	1994 2044 2144	1104	2066 2166	-	-	-	-	1000*	2004 2054 2154							
		„80“	824		874		920		-		-		900								
		„90“	924		974		1020		-		-		1000								
		„90“ plus	944		994		1040		-		-		1020								
		„100“	1024		1074		1120		-		-		1100								
		CERBER PLUS	dřevěná pevná		„80“		818		2020		895		2067		988	2114	998	2119	1001	2120	925
„90“	918			995	1088	1098	1101	1025													
„90“ plus	928			1005	1098	1108	1111	1035													
„100“	1018			1095	1188	1198	1201	1125													
„80“	818			871	917	-	-	885													
„90“	918			971	1017	-	-	985													
CERBER PLUS RC2	kovová	„90“ plus	928	2020	981	2055	1027	2078	-	-	-	-	995	2060							
		„100“	1018		1071		1117		-		-		1085								
		„80“	824		874		920		-		-		900								
		„90“	924		974		1020		-		-		1000								
		„90“ plus	944		994		1040		-		-		1020								
		„100“	1024		1074		1120		-		-		1100								
RC 3 INVEST 37dB	kovová	„80“	824	2026	874	2057	920	2080	-	-	-	-	900	2065							
		„90“	924		974		1020		-		-		1000								
		„90“ plus	944		994		1040		-		-		1020								
		„100“	1024		1074		1120		-		-		1100								

TECHNICKÉ ROZMĚRY

Typ dveře	Typ zárubně	Rozměr	Ss	Hs	Sd	Hd	Sop	Hop	Sop z panelem	Hop z panelem	SI	HI	So	Ho
ZVUKOTĚSNÉ DVEŘE	SR 37 dB	dřevěná	„80“	824	2022	912	2075	1006	2121	1016	2126	1023	2130	940
			„90“	924		1012		1106		1116		1123		1040
			„100“	1024		1112		1206		1216		1223		1140
	TYP A TYP B - verze falcová	kovová nastavitelná	„80“	818	2020	884	2062	917	2078	-	-	-	-	889
			„90“	918		984		1017		-		989		
			„90“ plus	928		994		1027		-		999		
			„100“	1018		1084		1117		-		1089		
		dřevěná nastavitelná	„80“	818	2020	895	2067	988	2113	998	2118	998	2118	915
			„90“	918		995		1088		1098		1015		
			„90“ plus	928		1005		1098		1108		1025		
			„100“	1018		1095		1188		1198		1115		
		dřevěná pevná	„80“	818	2020	889	2064	-	-	-	-	-	-	910
			„90“	918		989		-		1010				
			„90“ plus	928		999		-		1020				
			„100“	1018		1089		-		1110				
	DIN nastavitelná	„80“	818	2020	846	2043	946	2093	-	-	-	-	875	
		„90“	918		946		1046		975					
		„90“ plus	928		956		1056		985					
		„100“	1018		1046		1146		1075					
	TYP A Duo TYP B Duo - verze bezfalcová	dřevěná nastavitelná	„80“	825	2040	893	2083	1026	2149	1036	2154	1036	2154	915
			„90“	925		993		1126		1136		1015		
			„90“ plus	950		1018		1151		1161		1040		
			„100“	1025		1093		1226		1236		1115		
			„90“+„90“	925 925		1908		2041		2051		1930		
„100“+„100“			1025 1025	2108		2241		2251		2130				
dřevěná pevná		„80“	825	2040	893	2083	-	-	-	-	-	-	915	
		„90“	925		993		-		1015					
		„90“ plus	950		1018		-		1040					
		„100“	1025		1093		-		1115					
		„90“+„90“	925 925		1908		-		1930					
		„100“+„100“	1025 1025		2108		-		2130					
HIGRO	kovová	„80“	825	1985 2042	872	2073	902	2043 2088	-	-	-	-	885	
		„90“	925		972		1002		985					
		„100“	1025		1072		1102		1085					
GAMMA	dřevěná	„80“	818	2020	895	2067	988	2114	998	2119	1001	2120	915	
		„90“	918		995		1088		1098		1015			
		„100“	1018		1095		1188		1198		1101			
		„110“	1118		1195		1288		1298		1201			
		„90“ + „90“	918 931		1930		2023		2033		1215			
		„100“+„100“	1018 1031		2130		2223		2233		1950			
	kovová nastavitelná	„80“	818	2020	884	2062	917	2078	-	-	-	-	890	
		„90“	918		984		1017		-		990			
		„100“	1018		1084		1117		-		1090			
		„110“	1118		1184		1217		-		1190			
		„90“ + „90“	918 931		1925		1951		-		1925			
		„100“+„100“	1018 1031		2125		2151		-		2125			
	kovová pevná	„80“	818	2020	871	2055	897	2068	-	-	-	-	881	
		„90“	918		971		997		-		981			
		„100“	1018		1071		1097		-		1081			
		„110“	1118		1171		1197		-		1181			
		„90“ + „90“	918 931		1905		1931		-		1915			
		„100“+„100“	1018 1031		2105		2131		-		2115			
DECO INVEST	kovová pevná	„70“	721	2020	774	2055	800	2068	-	-	-	-	785	
		„80“	821		874		900		-		885			
		„90“	921		974		1000		-		985			
		„90“ plus	931		984		1010		-		995			
		„100“	1021		1074		1100		-		1085			
		„110“	1121		1174		1200		-		1185			
	kovová nastavitelná	„90“+„90“	921 934	1908	1934	-	1918							
		„100“+„100“	1021 1034	2108	2134	-	2118							
		„80“	821	888	920	-	892							
		„90“	921	988	1020	-	992							
		„90“ plus	931	998	1030	-	1002							
		„100“	1021	1088	1120	-	1092							
DVEŘE KYVNÉ	dřevěná pevná	„60“	644	2033	769	2076	-	-	-	-	-	-	795	
		„70“	744		869		-		895					
		„80“	844		969		-		995					
		„90“	944		1069		-		1095					
		„60“+„60“	644 644		1418		-		1445					
		„70“+„70“	744 744		1618		-		1645					
		„80“+„80“	844 844		1818		-		1845					
		„90“+„90“	944 944		2018		-		2045					

** možnost objednávky dveří na výšku 2 000 mm, 1 950 mm

* nutnost vytvořit otvor ve zdi pro kapsu pantu

Ss – šířka křídla

Hs – výška křídla

Sd – šířka dveří po vnější straně zárubně

Hd – výška dveří po vnější straně zárubně

Sop – šířka dveří na vnější straně obložkové lišty 60 mm

Hop – výška dveří na vnější straně obložkové lišty 60 mm

Sop s panelem – šířka na vnější straně obložkové lišty pro velikosti s rozšiřovacím panelem

Hop s panelem – výška na vnější straně obložkové lišty pro velikosti s rozšiřovacím panelem

SI – šířka dveří po obložkové lišty/lišty 60 mm od strany pantů

HI – výška dveří po obložkové lišty/lišty 60 mm od strany pantů

So – doporučená šířka stavebního otvoru

Ho – doporučená výška stavebního otvoru

UŽITEČNÉ INFORMACE PRO ŠÍŘE DVEŘÍ 90 PLUS

FR EI30, EI30 PLUS EI60 PLUS

zárubeň dřevěná
FR EI30, EI30 PLUS

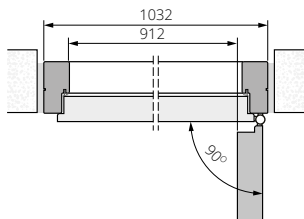

ocelová zárubeň pevná
EI30 PLUS

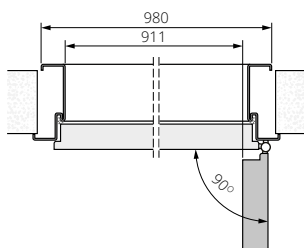

zárubeň dřevěná
EI60 PLUS

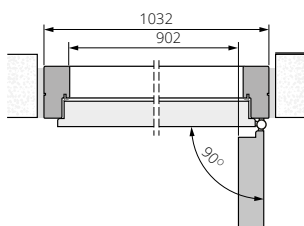

ocelová zárubeň pevná
EI60 PLUS

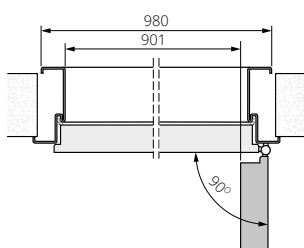

EI30 PLUS, EI60 PLUS

zárubeň dřevěná
bezfalcová EI30 PLUS

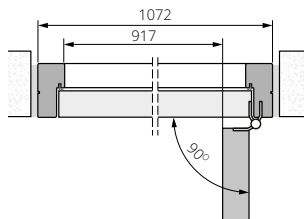

ocelová zárubeň pevná bezfalcová
EI30 PLUS

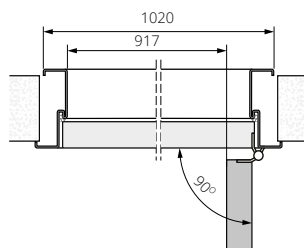

zárubeň dřevěná
bezfalcová EI60 PLUS

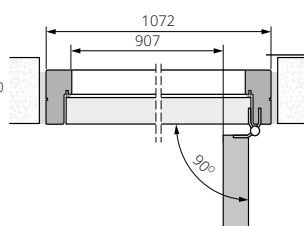

ocelová zárubeň pevná bezfalcová
EI60 PLUS

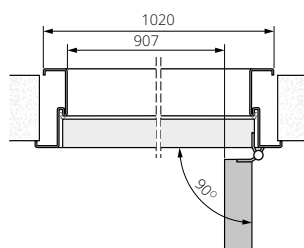

B-30, C-30, SR 37 dB, RC3, FR EI30, SR 42 dB

zárubeň dřevěná
B-30, C-30

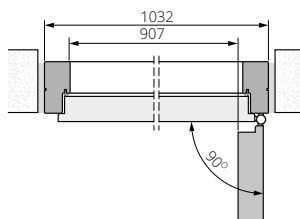

ocelová zárubeň
RC3, RC4

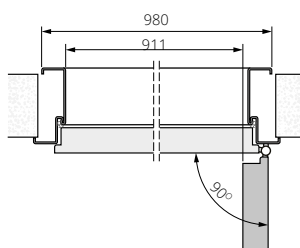

zárubeň dřevěná
RC3

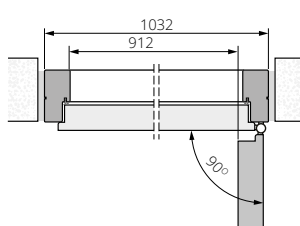

zárubeň dřevěná
FR EI30, SR 42 dB

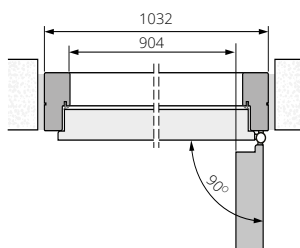

CERBER PLUS, DECO INVEST

zárubeň dřevěná
CERBER PLUS

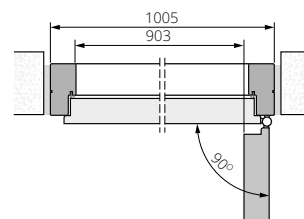

ocelová zárubeň
DECO INVEST

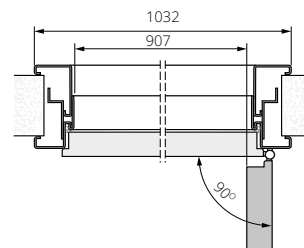

ocelová zárubeň
CERBER PLUS

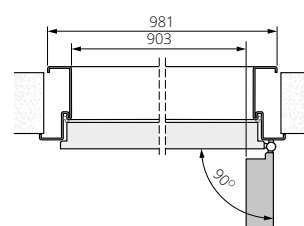

ZVUKOTĚSNÉ TYP A, TYP B, VNITŘNÍ

zárubeň dřevěná
TYP A, B, v 3. třídě mechanické
odolnosti, vnitřní

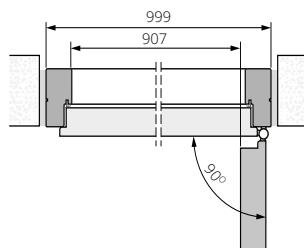

ocelová zárubeň
TYP A, B, vnitřní

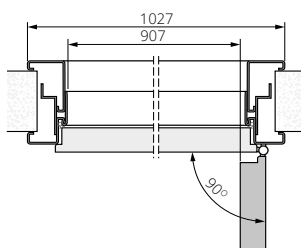

zárubeň ZP
TYP A, B, v 3. třídě mechanické
odolnosti, vnitřní

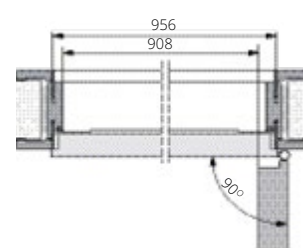

DVEŘE VNITŘNÍ DUO

zárubeň ZD

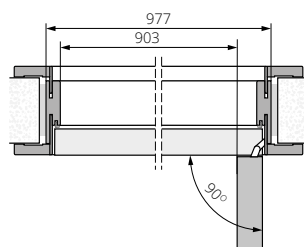

ocelová zárubeň

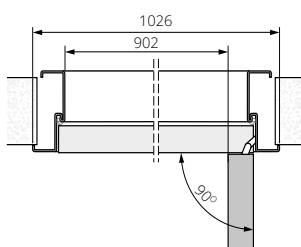

zárubeň dřevěná DUO
TYP A, B DUO, vnitřní bezfalcové

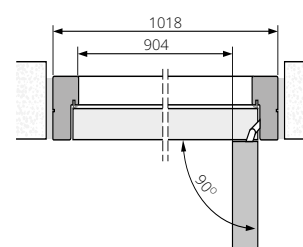

NOVÉ INVESTIČNÍ ŘEŠENÍ HRANY ABS

**PŘÍPLATEK DO CENY KŘÍDLA
za kus**

**VÝHODAMI HRAN ABS JE VYSOKÁ
ODOLNOST PROTI MECHANICKÉMU
POŠKOZENÍ A PROTI VHLHKOSTI**

**VÝBĚR INVESTORŮ
VÝROBEK DOPORUČENÝ ODBORNÍKY**

INTERIÉROVÉ DVEŘE VE FALCOVÉM PROVEDENÍ

URČENO PRO DVEŘE DECO, LOFT, IMPULS, HAPTIC

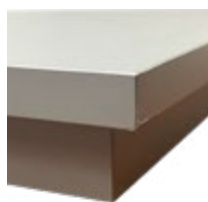

titano



bílá



polský dub



antracit



černá

**MOŽNOST VYROBIT HRANY V BARVĚ černá (UNI RAL 9005) šedá 222;
antracit 531, laminát v imitaci dřeva**
pro dveře DECO, CERBER PLUS, CERBER PLUS RC2; RC3, RC4, B30, C30.

bez doplatku



RAL 9005



šedá 222



antracit 531

**MOŽNOST VYROBIT HRANY ABS
0,8 mm** pro dveře DECO v bezfac-
ovém systému

ochrana 3 hran křídla

ochrana 4 hran křídla

ABS1



bílá

ABS2



šedá

ABS3



běžová

ABS4



hnědá

ABS5



černá

ABS6



modrá

ABS7



grafit

Vzhledem k výrobnímu procesu ohranění jsou možné barevné rozdíly mezi křídlem, zárubní a hranou.

Příplatek k dveřím stříkaným k základní základní bílé barvě (RAL 9003)

Barevné tabulky a vzorníky dostupné na trhu je třeba považovat pouze za orientační. Mohou se mírně lišit od konečného zbarvení a nemohou být důvodem k reklamaci, pokud nebylo zbarvení předem schváleno po konzultaci s výrobcem. Pro ověření skutečného barevného odstínu je třeba objednat / provést zkoušku nástříku.

VZORNÍK RAL rozdělení barev podle stupně intenzivnosti barvy (netýká se kovových zárubní)

SKUPINA I příplatek podle tabulky příplateků

6020 7002 7042 8000

SKUPINA II příplatek podle tabulky příplateků

1000 1001 1002 1012 1013 1014 1015 1020 3011 3016 4002 4006 5001 5002 5005 5007 5008 5009 5010 5012 5013 5015 5017 5019 5020 5022 5024 6000 6001 6004
6005 6007 6009 6012 6013 6014 6015 6016 6021 6022 6024 6026 6028 6029 6032 6034 7000 7001 7003 7004 7005 7006 7008 7009 7010 7011 7012 7013 7015 7016
7021 7022 7023 7024 7026 7030 7031 7032 7033 7034 7035 7036 7037 7038 7039 7040 7043 7044 7045 7046 7047 8001 8003 8007 8008 8011 8014 8015 8016 8017
8019 8022 8023 8025 8027 8028 9001 9010 9016 9018

SKUPINA III příplatek podle tabulky příplateků

1011 1021 1027 1037 2011 3009 3012 3013 3014 3015 4010 5003 5004 5011 5014 5018 5021 6002 6006 6008 6010 6017 6018 6025 6027 6033 8002 8004 8012

SKUPINA IV příplatek podle tabulky příplateků

1007 1016 1018 1032 2000 2004 3000 3002 3003 3004 3005 3007 3017 3018 3027 4001 4003 4004 4005 4007 4008 4009 5000 5023 6003 6011 6019 6031 9024

SKUPINA V příplatek podle tabulky příplateků

1003 1004 1005 1006 1017 1019 1023 1024 1028 1033 1034 2001 2002 2003 2008 2009 2010 2012 3001 3020 3022 3028 3031 6037

Uvedené barvy se mohou lišit od skutečných odstínů. Může se vyskytnout rozdíl v odstínu křidel, zárubní a rámečků.

PŘÍPLATKY ZA LAMINÁT HPL

Laminat HPL, síla 1 mm, struktura FH.

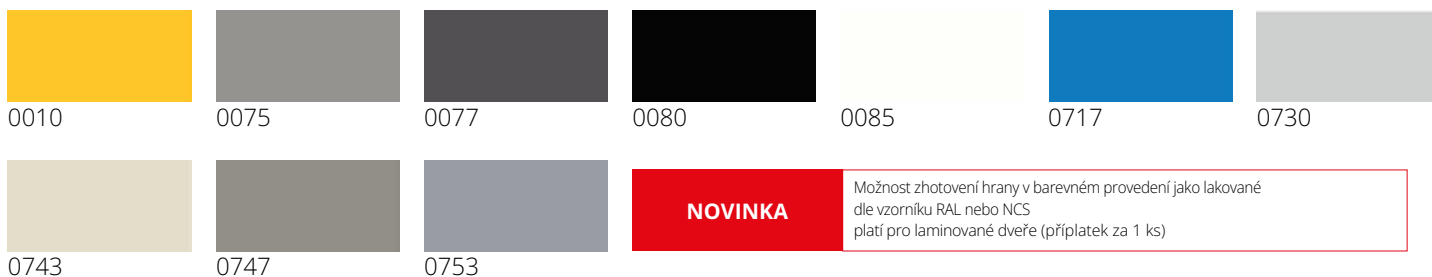

Kód laminátu UNI	Navržená přibližná varianta RAL/NCS není 100% shodná	dřevěná zárubeň a hrana; kovová zárubeň	kovová zárubeň	příplatek	
				„60“-„100“	„110“-„120“
0010	RAL 1023	zárubeň lakovaná, hrana lakovaná;	RAL 1023 hrana lakovaná	individuální ceny v závislosti na šířce, výšce a množství kusů dveří	
0075	RAL 7037	zárubeň lakovaná, hrana lakovaná;	RAL 7037; hrana lakovaná		
0077	RAL 7024	zárubeň lakovaná, hrana lakovaná nebo volitelně Lamistone 531; hrana antracit	RAL 7024 ;hrana lakovaná		
0080	RAL 9005	zárubeň lakovaná, hrana lakovaná nebo volitelně Lamistone 244 hrana černá	RAL 9005; hrana lakovaná		
0085	RAL 9016	zárubeň lakovaná, hrana lakovaná volitelně Lamistone 258 hrana bílá	RAL 9003; hrana lakovaná		
0717	RAL 5015	zárubeň lakovaná, hrana lakovaná;	RAL 5015; hrana lakovaná		
0730	RAL 7035/RAL 7047	zárubeň lakovaná, hrana lakovaná nebo volitelně Lamistone 289; hrana šedá	RAL 7035/RAL 7047; hrana lakovaná		
0743	RAL 7044	zárubeň lakovaná, hrana lakovaná;	RAL 7044 hrana lakovaná		
0747	RAL 7030	zárubeň lakovaná, hrana lakovaná;	RAL 7030; hrana lakovaná		
0753	RAL 7045	zárubeň lakovaná, hrana lakovaná;	RAL 7045; hrana lakovaná		

UNI MAT PLUS	PŘÍBLIŽNÁ VARIANTA RAL/NCS S (S = NAVRŽENÁ) NENÍ 100% SHODNÁ
bílá 642	RAL 9003
běžová 643	NCS S 2005 Y50R
grafit 640	RAL 7024
titano 641	RAL 7037
lava 645	7013 nebo 7006
stone 646	RAL 1019
indigo 647	RAL 5011
moss 648	RAL 6012



PŘÍPLATKY ZA LAMINÁT HPL S ANTIBAKTERIÁLNÍM POVRCHEM

NOVINKA

Všechny lamináty HPL POLYREY SANITIZED procházejí antibakteriální úpravou iontovým stříbrem, aby měly zajištěny dlouhodobé antibakteriální vlastnosti, které jsou velmi důležité v odvětví zdravotnictví, gastronomie a ve veřejném prostoru. Dveře s unikátním povrchem jsou určeny pro nemocnice a zdravotnická zařízení.

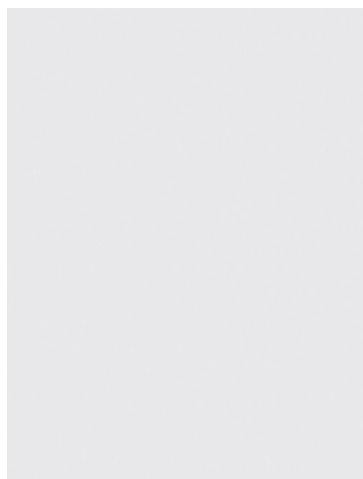

B117 FA

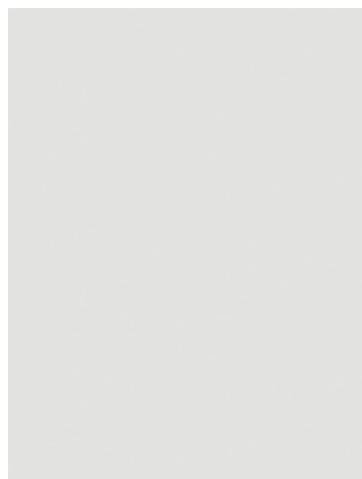

B068 FA

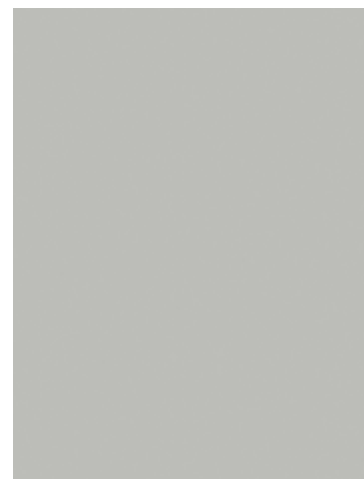

149 FA

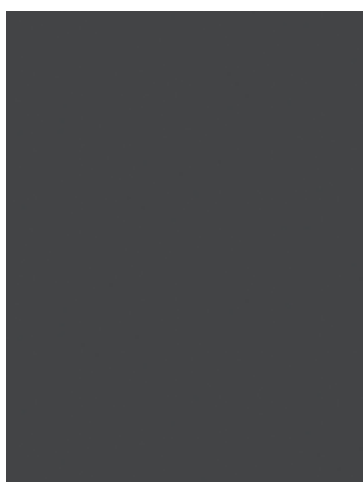

G059 FA

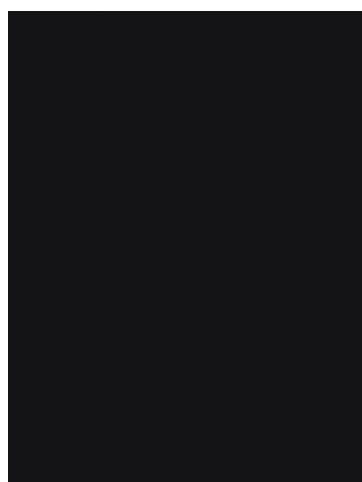

N005 FA

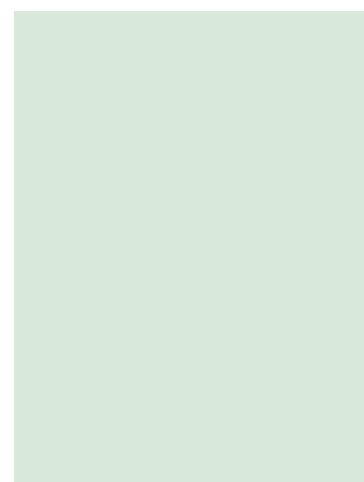

G116 FA

Kód laminátu UNI	Navržená přibližná varianta RAL/NCS není 100% shodná	dřevěná zárubeň a hrana; kovová zárubeň	kovová zárubeň	příplatek za kus dveří s povrchem CPL 0,2 mm	
				„60“-„90“	„100“-„110“
B117 FA	RAL 9003	zárubeň lakovaná, hrana lakovaná;	RAL 9003; hrana lakovaná nebo bílá	<p>individuální ceny v závislosti na šířce, výšce a počtu kusů dveří</p>	
B068 FA	RAL 9016	zárubeň lakovaná, hrana lakovaná nebo volitelně LAMISTONE 258; hrana bílá	RAL 9016; hrana lakovaná nebo bílá		
149 FA	RAL 7035	zárubeň lakovaná, hrana lakovaná nebo volitelně LAMISTONE 289; hrana šedá	RAL 7035/RAL 7047; hrana lakovaná		
G059 FA	RAL 7024	zárubeň lakovaná, hrana lakovaná nebo volitelně LAMISTONE 531; hrana antracit	RAL 7024; hrana lakovaná		
N005 FA	RAL 9005	zárubeň lakovaná, hrana lakovaná nebo volitelně LAMISTONE 244 hrana černá	RAL 9005; hrana lakovaná nebo hrana černá		
G116 FA	RAL 7035 / RAL 7047	zárubeň lakovaná, hrana lakovaná nebo volitelně LAMISTONE 289; hrana šedá	RAL 7035/RAL 7047; hrana lakovaná		

DVEŘE DO INSTALAČNÍCH ŠACHET

- Doporučujeme použít protipožární dveře EI30 Plus, EI60 Plus s pevnou dřevěnou zárubní s případnou vestavbou dveří v podobě nástěnných panelů klasifikovaných jako nesnadno hořlavé.
- Dveře vybavené zadlabacím zámkem s otvory pro vložku bez kliky.
- U dveří do instalačních šachet, ve kterých existuje teplotní rozdíl mezi dvěma místnostmi, doporučujeme použít ventilační mřížky jako volitelnou ventilaci.

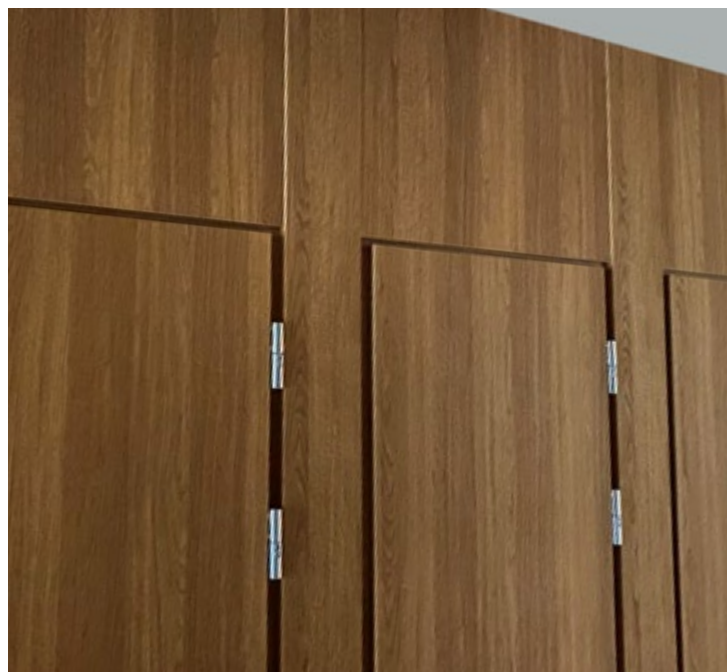
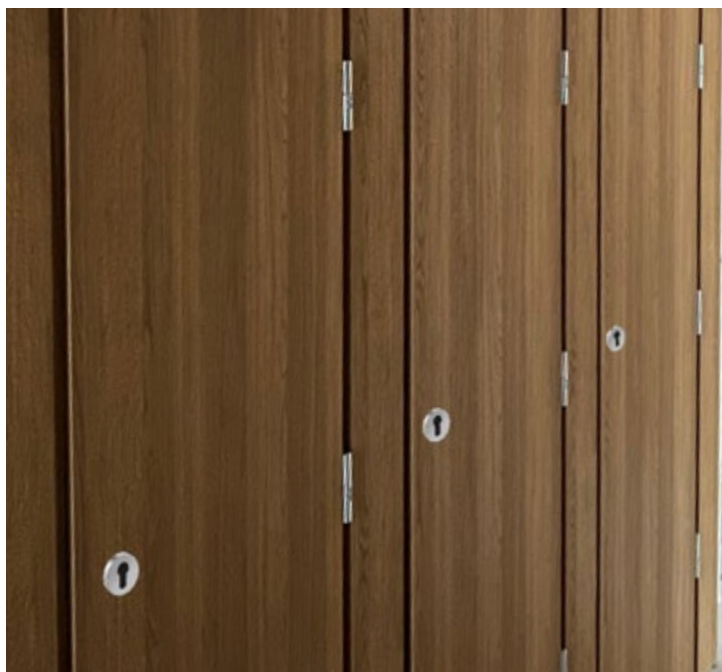

NOVINKA

DVOUBAREVNÉ DVEŘE



dvoubarevné křídlo / jednobarevná zárubeň

dvoubarevné křídlo / dvoubarevná zárubeň

MOŽNOST VÝROBY DVOUBAREVNÝCH DVEŘÍ (INTERIÉROVÉ A TECHNICKÉ DVEŘE)

Pouze desková konstrukce, neplatí pro rámovou konstrukci s výplní. Odstíny pouze ze stejné barevné skupiny např. ECO TOP + ECO TOP, LAMISTONE + LAMISTONE, CPL 0,2 + CPL 0,2, HPL + HPL.

dvoubarevné křídlo / jednobarevná zárubeň

BEZ PŘÍPLATKU

dvoubarevné křídlo / dvoubarevná zárubeň

BEZ PŘÍPLATKU

Zárubeň PEVNÁ

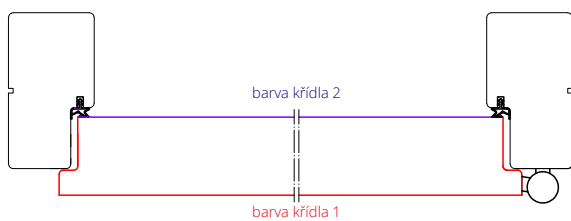

dvoubarevné křídlo / jednobarevná zárubeň

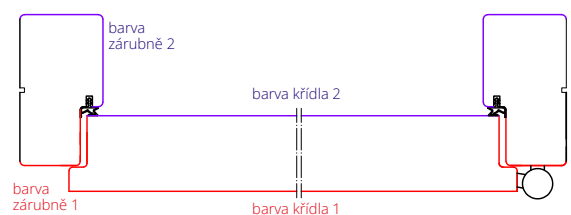

dvoubarevné křídlo / dvoubarevná zárubeň

Zárubeň NASTAVITELNÁ

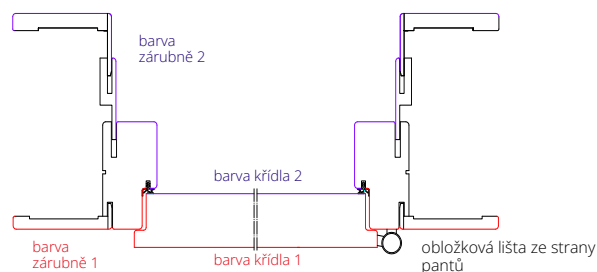

dvoubarevné křídlo / dvoubarevná zárubeň

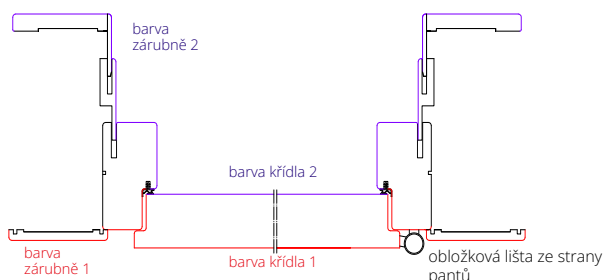

KLASIFIKACE LAMINÁTOVÝCH POVRCHŮ

Na základě zprávy Institutu technologie dřeva (Instytut Technologii Drewna) jsme pro Vás zpracovali klasifikaci laminátových povrchů z hlediska různých vnějších faktorů, které přímo ovlivňují životnost povrchu dveří.



ODOLNOST PROTI POŠKRÁBÁNÍ



Povrch dveří je v souvislosti s užíváním každodenně vystaven působení otěru a riziku poškrábání. Tvrdý povrch musí mít zvýšenou odolnost proti poškrábání, k němuž může dojít při hře našich dětí nebo domácích mazlíčků či neopatrné manipulaci s různými věcmi.

ODOLNOST PROTI ČISTIČÍM PROSTŘEDKŮM



Při systematickém čištění povrchů během každodenního úklidu často používáme různé čisticí prostředky. Ty v řadě případů mají vliv na životnost povrchu dveří.

UNI MAT PLUS



LAMISTONE



SILKSTONE



LAMINAT CPL 0,2



LAMINAT CPL 0,5



SILKSTONE CPL 0,5



BAREVNÉ PŘÍKLADY DVEŘNÍCH KŘÍDEL

ECO TOP

Povrch vyznačující se dokonalou kombinací ceny a kvality, která zajišťuje možnost dlouhodobého použití v domácnostech.

HIGH TOP

Povrch s charakteristikou ECO TOP, navíc s neopakovatelným efektem struktury pravého dřeva.

UNI MAT PLUS

Vytužená vrstva se vyznačuje hedvábným povrchem a speciální vrstvou odolnou proti otiskům prstů.

LAMISTONE CPL

Povrch s vrstvou chránící proti ořezu a působení chemických prostředků. Tento povrch je doporučován pro veřejné budovy a používán v podmínkách intenzivního provozu dveří, např. v hotelích a kancelářských budovách.

SILKSTONE

Povrch s charakteristikou LAMISTONE CPL, navíc s neopakovatelným efektem struktury pravého dřeva.

SILKSTONE CPL 0,5 mm

Povrch s charakteristikou a odolností laminátu CPL 0,5 mm, navíc s neopakovatelným efektem struktury pravého dřeva. Tento povrch je doporučován pro veřejné budovy a používán v podmínkách intenzivního provozu dveří, např. v hotelích a kancelářských budovách.

LAMINOVANÉ

Vysoce odolný povrch doporučovaný pro veřejné budovy a používán v podmínkách intenzivního provozu dveří, např. v hotelích a kancelářských budovách. Může se vyskytnout rozdíl v odstínu křídel, zárubní a rámečků.

DÝHOVANÉ

DÝHOVANÉ dveře POL-SKONE jsou natřeny ekologickým UV lakem. Tento lak má podstatně vyšší odolnost proti poškrábání a působení světla než standardní laky, nanášené i v několika vrstvách. Vzhledem k přírodnímu charakteru dýh je možné, že se projeví jejich různé odstíny a kresby.

STŘÍKANÉ

Ekologické akrylové barvy, odstíny vzorníku RAL a NCS* (kromě metalických) – příplatek podle tabulky barev u jednotlivých modelů

ECO TOP



120 bílá



121 dub



132 ořech



135 anglický dub *



141 dub Salinas



158 medový dub

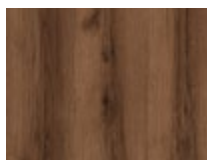

159 dub delano *



160 dub sonoma



161 dub halif

HIGH TOP



148 kávový jasan

UNI MAT PLUS



640 grafito



641 titano

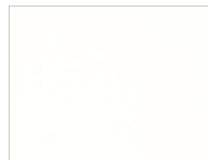

642 bílá

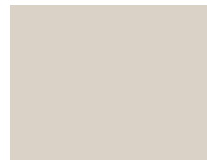

643 béžová

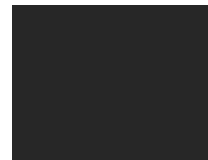

644 černá



645 lava



646 stone



647 indigo



648 moss



649 sage

*barvy dostupné po konzultaci s obchodním oddělením

Uvedené barvy se mohou lišit od skutečných odstínů. Může se vyskytnout rozdíl v odstínu křídel, zárubní a rámečků.

LAMISTONE CPL



231 dub halif



240 jilm bílý V



241 jilm pískový V



242 jilm šedý V

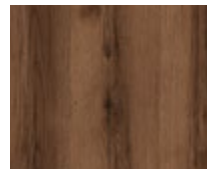

243 dub delano



244 černá



247 industry 1



250 dub terra

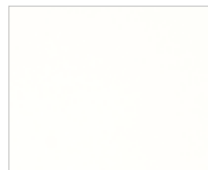

258 bílá

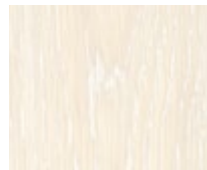

260 bílý dub



263 ořech premium

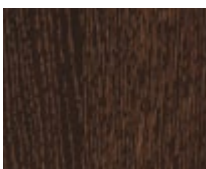

265 wenge



289 šedá

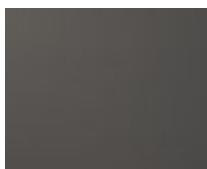

531 antracit



232 ořech segato

SILKSTONE



230 dub gran

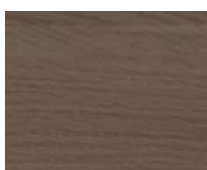

254 antracit Royal H



255 polský jasan H



276 polský dub



293 antracit Royal



294 jasan Royal



295 merbau Royal



296 polský jasan



297 nugat Royal

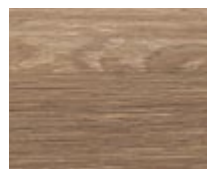

299 jasan Royal H

SILKSTONE CPL 0,5 mm*



976 polský dub



993 antracit Royal

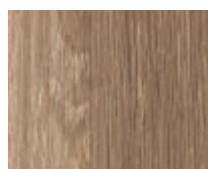

994 jasan Royal



995 merbau Royal



996 polský jasan

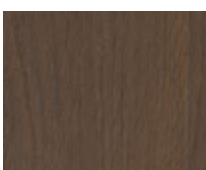

997 nugat Royal

LAMINOVANÉ CPL 0,2 mm

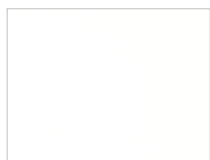

820 bílá

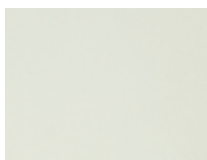

222 šedá



225 dub terra



227 dub delano



229 dub



280 dub halif



821 antracit



844 černá



849 industry 3*



863 ořech premium



228 ořech segato

*barvy dostupné po konzultaci s obchodním oddělením

Uvedené barvy se mohou lišit od skutečných odstínů. Může se vyskytnout rozdíly v odstínu křídel, zárubní a rámečků.

**LAMINOVANÉ
CPL 0,5 mm***



945 bílá struktura



252 dub



922 šedá struktura

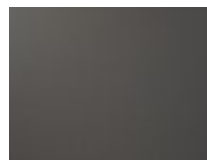

926 antracit struktura

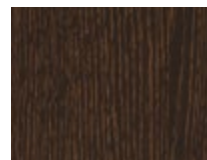

965 wenge



963 ořech premium



946 černá struktura



961 dub halif

**LAMINOVANÉ
CPL 0,7 mm***

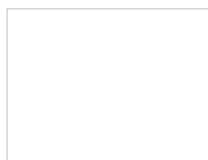

745 bílá struktura



722 šedá struktura



779 dub

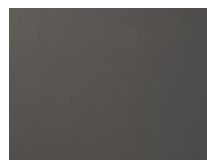

726 antracit struktura

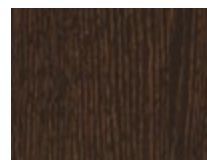

765 wenge



763 ořech premium



746 černá struktura



761 dub halif

**LAMINOVANÉ
HPL***

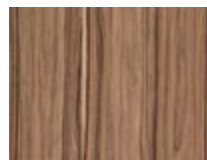
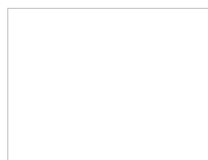
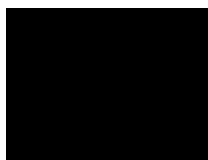

Povrchy HPL lze použít k modelům: HARMONY INVEST, DECO, DECO INVEST, skládané, zvukotěsné, CERBER PLUS, CERBER PLUS RC2, B-30, C-30, RC3, RC3 INVEST, RC4, RC4 EI30.

*barvy dostupné po konzultaci s obchodním oddělením

Uvedené barvy se mohou lišit od skutečných odstínů. Může se vyskytnout rozdíl v odstínu křídél, zárubní a rámečků.

**DÝHOVANÉ
SKUPINA A**



312 limba



334 dub evropský

**DÝHOVANÉ
SKUPINA B**

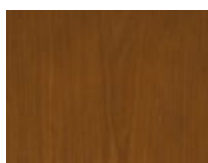

323 rustikální dub



340 heban



351 marrone



376 ocelový dub

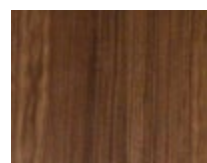

390 přírodní ořech

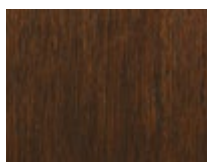

404 tmavý ořech



405 světlý ořech



421 cappuccino



422 mokka



424 teak

**DÝHOVANÉ
SKUPINA C**



311 dub světlý



370 bělený dub

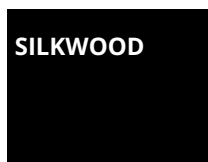

SILKWOOD



450 bílá mat



451 černá mat

DÝHOVANÉ SKUPINA D

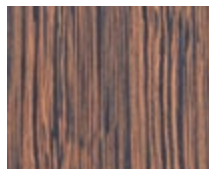

460 makassar

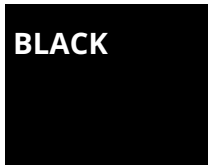

BLACK

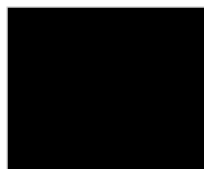

002 černá (RAL 9005)



barvy palet RAL i NCS

STŘÍKANÉ

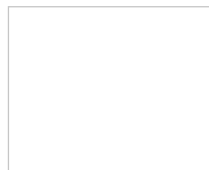

001 bílá (RAL 9003)

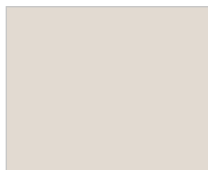

0M5 béžová mat
(NCS s2005 Y50R)

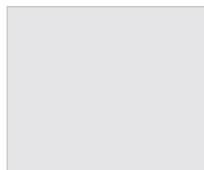

0M6 šedá mat
(RAL 7047)



šedivá
(RAL 7035)



sage
(NCS S 4010-G50Y)

*barvy NCS - po konzultaci s obchodním oddělením

VZORNÍK RAL rozdělení barev podle stupně intenzivnosti barvy (netýká se kovových zárubní). Paleta RAL kovových zárubní - str. 74

SKUPINA I příplatek podle tabulky příplateků

6020 7002 7042 8000 9002

SKUPINA II příplatek podle tabulky příplateků

1000 1001 1002 1012 1013 1014 1015 1020 3011 3016 4002 4006 5001 5002 5005 5007 5008 5009 5010 5012 5013 5015 5017 5019 5020 5022 5024 6000 6001 6004 6005 6007 6009 6012 6013 6014 6015 6016 6021 6022 6024 6026 6028 6029 6032 6034 7000 7001 7003 7004 7005 7006 7008 7009 7010 7011 7012 7013 7015 7016 7021 7022 7023 7024 7026 7030 7031 7032 7033 7034 7035 7036 7037 7038 7039 7040 7043 7044 7045 7046 7047 8001 8003 8007 8008 8011 8014 8015 8016 8017 8019 8022 8023 8025 8027 8028 9001 9010 9016 9018

SKUPINA III příplatek podle tabulky příplateků

1011 1021 1027 1037 2011 3009 3012 3013 3014 3015 4010 5003 5004 5011 5014 5018 5021 6002 6006 6008 6010 6017 6018 6025 6027 6033 8002 8004 8012

SKUPINA IV příplatek podle tabulky příplateků

1007 1016 1018 1032 2000 2004 3000 3002 3003 3004 3005 3007 3017 3018 3027 4001 4003 4004 4005 4007 4008 4009 5000 5023 6003 6011 6019 6031 8024

SKUPINA V příplatek podle tabulky příplateků

1003 1004 1005 1006 1017 1019 1023 1024 1028 1033 1034 2001 2002 2003 2008 2009 2010 2012 3001 3020 3022 3028 3031 6037

Uvedené barvy se mohou lišit od skutečných odstínů. Může se vyskytnout rozdíl v odstínu křídla, zárubní a rámečků.

NASTAVITELNÉ ZÁRUBNĚ PRO VCHODOVÉ DVEŘE

PRO BEZPEČNOSTNÍ DVEŘE B-30, C-30, CERBER PLUS, CERBER PLUS RC2, RC3

Příplatek za regulační sadu k bezpečnostním dveřím B-30, C-30, RC3, CERBER PLUS (s plochými lištami - 60 mm), CERBER PLUS RC2 (jednostranné frézování zárubní pro montáž panelů a lišt)

CERBER PLUS, CERBER PLUS RC2		B-30, C-30, RC3		ECO TOP	UNI MAT PLUS	HIGH TOP	STŘÍKANÉ bílá 001*	STŘÍKANÉ šedá, béžová	DÝHOVANÉ		
symbol	rozsah (mm)	symbol	rozsah (mm)			LAMISTONE CPL			SKUPINA A	SKUPINA B	SKUPINA C
						SILKSTONE			LAMINOVANÉ		
ZC 1	92-112	ZB1	100-120								
ZC 2	112-136	ZB2	120-144								
ZC 3	136-180	ZB3	144-188								
ZC 4	180-202	ZB4	188-210								
ZC 5	202-246	ZB5	210-254								
ZC 6	246-268	ZB6	254-276								
ZC 7	268-312	ZB7	276-320								
ZC 8	312-334	ZB8	320-342								
ZC 9	334-378	ZB9	342-386								
ZC 10	378-402	ZB10	386-410								
-	-	ZB11	410-429								
-	-	ZB12	429-476								
-	-	ZB13	476-495								
-	-	ZB14	495-542								
-	-	ZB15	542-561								
-	-	ZB16	561-608								

u zárubní s jinými, než standardními rozměry (příplatek za každý rozměrový modul)

lišty spojené pod úhlem 90°

Generální klíč MULTIKOD WILKA

MULTIKOD WILKA

Vložka s funkcí
automatického
překódování 2+3

NOVINKA

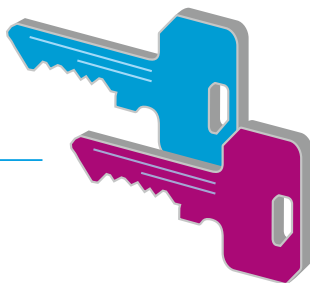
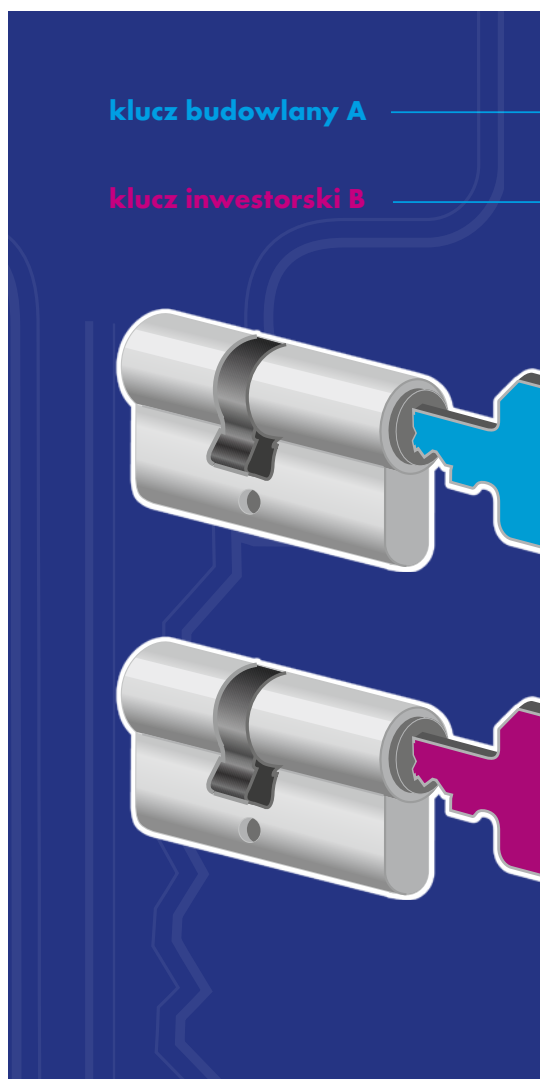

překódování
uživatelského klíče A
za pomoci
systémového klíče B*

užití klíče B
anuluje užití klíče A

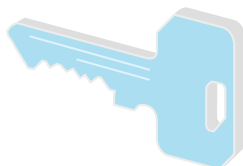

Funkce automatického překódování MULTIKOD je ideální pro novostavby, rekonstrukce i každodenní použití.

Ideální, když chce stavebník zpřístupnit stavbu dodavatelům provádějícím dokončovací práce.

Po dokončení stavebních prací se vložka překóduje a nové klíče se rozdají nájemníkům a majitelům.

Klíče používané dodavateli již nejsou aktivní.

Výhody

- Okamžité překódování klíče bez nutnosti výměny v případě ztráty klíče
- Překódování po dokončení stavebních prací
- Usnadnění přístupu do budovy
- Úspora zdrojů díky trvalému používání stejného klíče po dokončení stavebních prací nebo v případě ztráty klíče v případě ztráty klíče
- Další klíče lze objednat po předložení
- Bezpečnostní karty
- Všechny typy vložek jsou možné podle normy PN EN 1303:2015-07
- Ve všech bezpečnostních třídách A, B, B3600, C a C Premium



* Vložka by měla být překódována na obou stranách.

REFERENCE

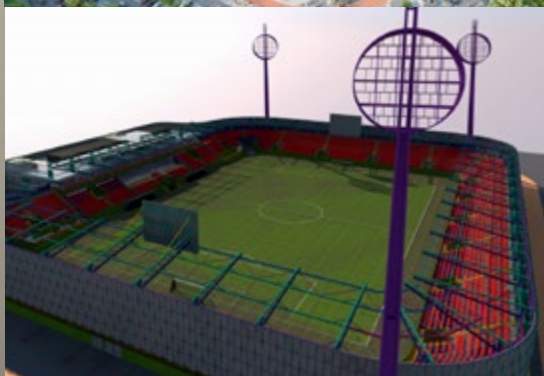

**STADION
FCHK**

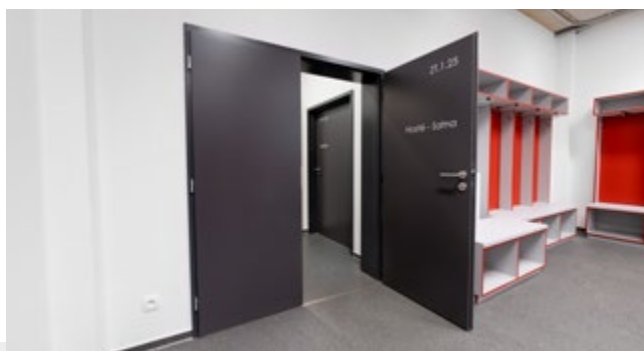

**STADION
PARDUBICE**

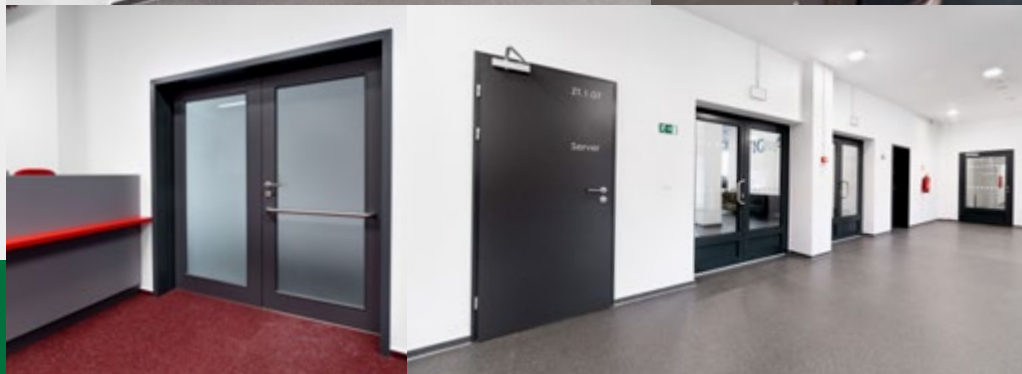



NOVINKY

HLAVNÍ TRENDY 2023

NOVÝ MODEL

MODESTO

V BARVĚ RAL 7035

str. 6



STŘÍKANÉ

ŠEDIVÁ
RAL 7035

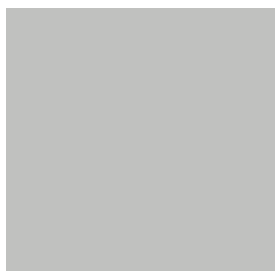

FIORD, CAMBIO, SIMPLE, SUBITO, SUBLIME, TIARA, ESTADO,
PALAZZO, VERTIGO, VILANO, MODERN, MODENA, MODESTO

HLAVNÍ TRENDY 2023

NOVÁ BARVA **SAGE**

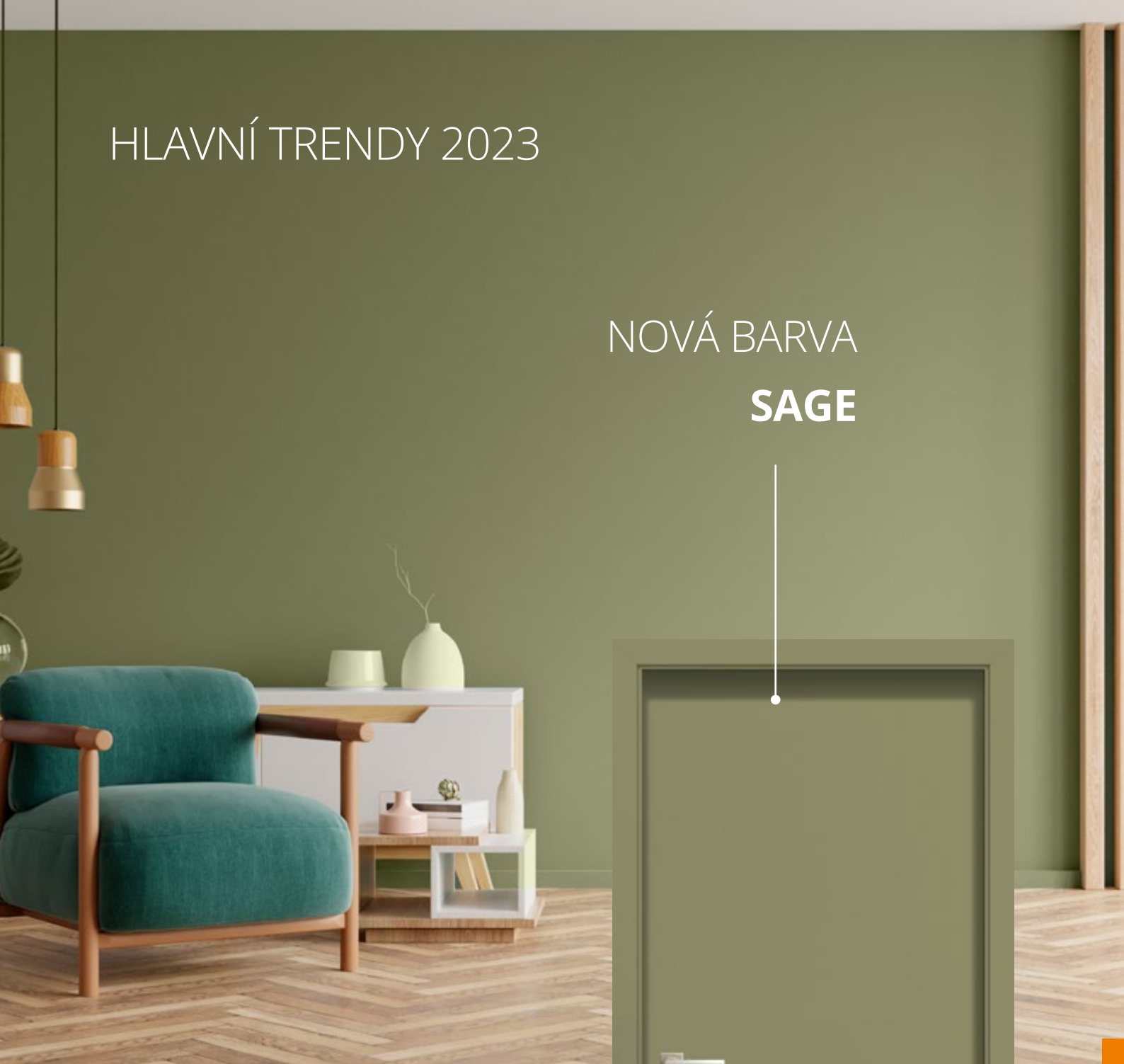

STRÍKANÉ

SAGE
NCS S 4010-G50Y



UNI MAT PLUS

649 SAGE*

*dostupný od 1.6.2023

ARIA, SEDO, CREATO, HAPTIC, MODO, VERI, EGRO

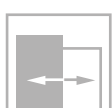
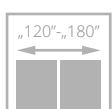
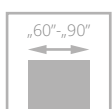

dveře TEO, verze VF1, zárubeň nastavitelná systém DIN

TEO

•
NOVINKA

- desky pokryté přírodní dýhou
- ekologický **UV lak** zajišťuje **trvanlivost barvy a odolnost proti poškrábání**
- unikátní **dekorativní frézování** v černé barvě, **chráněno lakem**

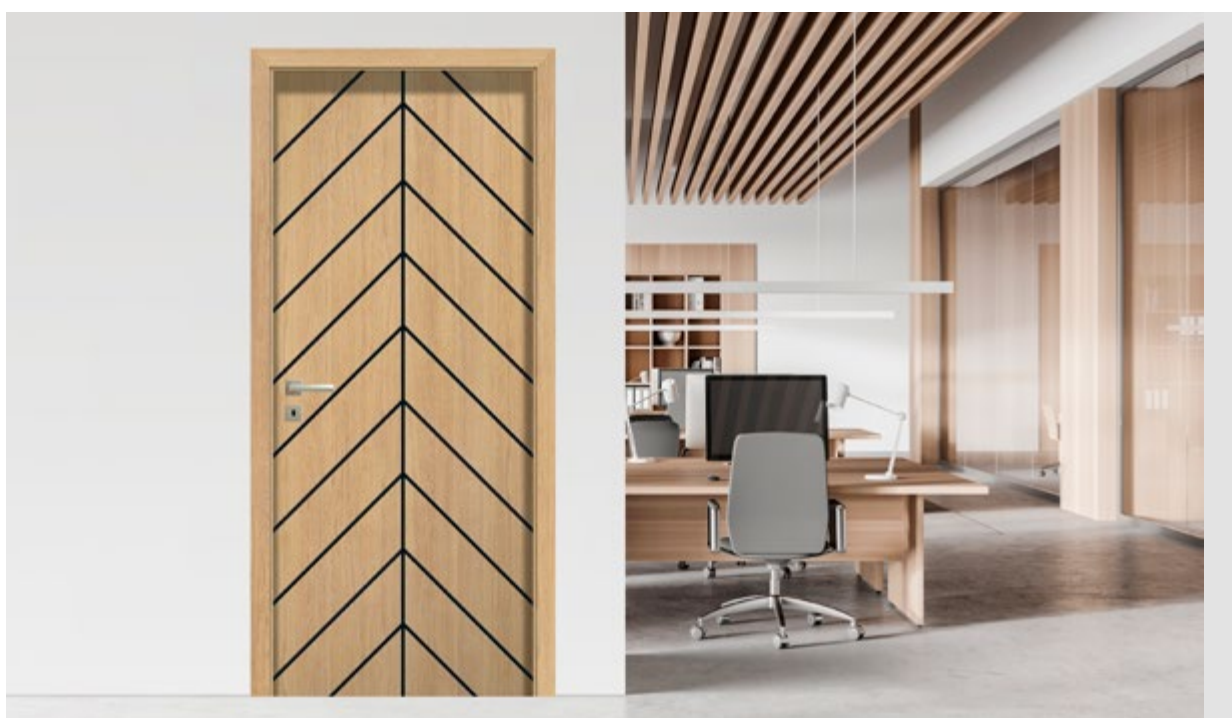

dveře TEO verze VF6, zárubeň nastavitelná systém DIN



VERZE VF1 VF2 VF3 VF4



VERZE VF5 VF6 VF7

BAREVNÁ PROVEDENÍ

DÝHOVANÉ SKUPINA A



334

dub evropský

ZÁRUBNĚ

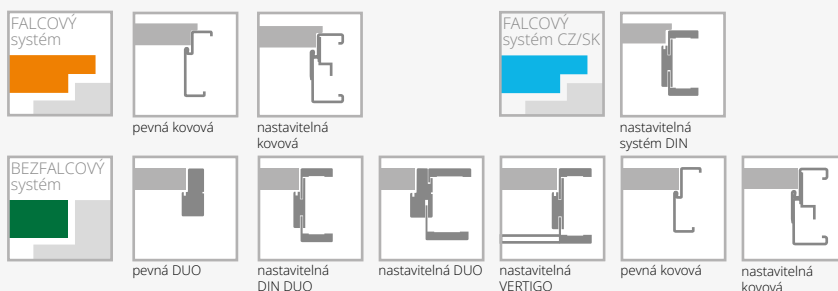

pevná kovová

nastavitelná kovová

nastavitelná systém DIN

pevná DUO

nastavitelná DIN DUO

nastavitelná DUO

nastavitelná VERTIGO

pevná kovová

nastavitelná kovová

VYBAVENÍ

STANDARD

dřevěný rám obložený dvěma HDF deskami s dýhovaným povrchem s ozdobným frézováním v černé barvě

jednobodový zámek, rozteč 72 mm (falcový systém) nebo magnetický (bezfalcový systém) zadlabaný, na klíč (rozteč 90 mm), na vložku (rozteč 85 mm) nebo s WC zamykáním (rozteč 90 mm) v černé barvě

černé panty: typ O - pro systém DIN a kovovou zárubeň („60“ - „90“ - 3 ks) nebo skrytý DUO („60“ - „70“ - 2 ks, „80“ - „90“ - 3 kusy)

DOPLŇKOVÉ (za příplatek)

změna odstínu zámku na barvu stříbrnou	bez příplatku
rozměr „100“	
rám (umožňující samostatné zkrácení dveřního křídla do 50 mm)	
rám (umožňující samostatné zkrácení dveřního křídla do 90 mm)	
zesílení pod dveřní zavírač	
ochrana spodní části rámu proti nadměrnému působení vlhkosti (nelze u křídla s ventilačním seříznutím)	
třetí pant v křídle:	
skrytý DUO pro šířku „60“ - „70“	
ventilační seříznutí	

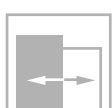
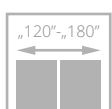
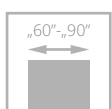

RAL 7035



dveře MODESTO, vzor W03, zárubeň nastavitelná systém DIN

MODESTO



- pevná konstrukce s **dřevěným rámem**
- třívrstvý **nátěrový systém** - životnost barvy na dlouhá léta
- tloušťka panelu 12 mm
- bohatá paleta barevného provedení podle vzorníků **RAL a NCS**
- pant typ O a nastavitelný typ DUO



frézování na povrchu křídla

EURO aktuální cena



CZK aktuální cena



dveře MODESTO vzor W04, nastavitelná zárubeň DIN



VERZE	W00	W01	W02	W03	W04
BÍLÁ	•	•	•	•	•
BÉŽOVÁ, ŠEDÁ	•	•	•	•	•
SAGE, ČERNÁ	•	•	•	•	•

doplatek k základní bílé barvě (RAL 9003) podle barevných skupin RAL, NCS

SKUPINA I	SKUPINA II	SKUPINA III	SKUPINA IV	SKUPINA V
•	•	•	•	•

BAREVNÁ PROVEDENÍ

STŘÍKANÉ	001 bílá (RAL 9003)	0M6 béžová (NCS s2005 50R)	0M5 šedá (RAL 7047)	002 černá (RAL 9005)	003 sage (NCSs4010-G50Y)
-----------------	----------------------------------	---	----------------------------------	-----------------------------------	---------------------------------------

ZÁRUBNĚ

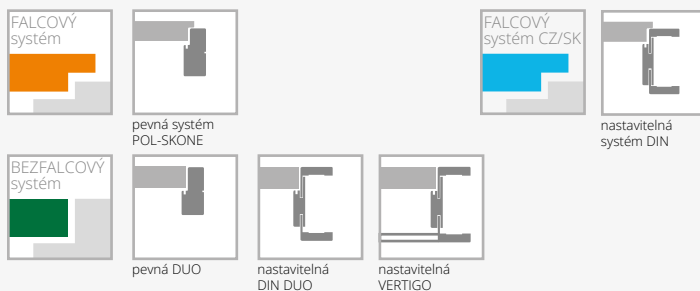

VYBAVENÍ

STANDARD
jednobodový zámek, rozteč 72 mm (falcový systém) nebo magnetický (bezfalcový systém) zadlabaný, na klíč (rozteč 90 mm), na vložku (rozteč 85 mm) nebo s WC zamykáním (rozteč 90 mm)

panty: typ O – pro zárubeň systému DIN („60“-„90“ – 3 ks), typ C – pro dřevěnou zárubeň nebo skrytý DUO nikl satén („60“-„70“ – 2 ks, „80“-„90“ – 3 ks)

nelze použít dveřní zavírač

DOPLŇKOVÉ (za příplatek)

rozměr „100“	•
systém REVES	•
rekuperační seříznutí	bez příplatku
třetí pant v křídle: skrytý DUO pro šířky „60“ - „80“	•
změna standardního pantu DUO na bílou nebo černou	•
ventilační seříznutí	•

ochrana spodní části rámu proti nadměrnému působení vlhkosti (nelze u křídel s ventilačním seříznutím) •
dveře vyšší o 50 mm nebo 100 mm - PL norma •
(nutný třetí pant, za příplatek) •
dveře vyšší o 150 mm nebo 200 mm - PL norma •
(nutný třetí pant, za příplatek) •

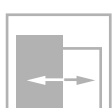
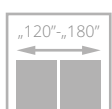
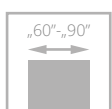

pro křídla s ventilací



dveře ARIA, vzor W01, zárubeň nastavitelná systém DIN

ARIA

NOVINKA

VYTVOŘ SVOJI ARII

vyber si **vlastní**
provedení

- pevná konstrukce - **rám z vysoce kvalitní MDF**
- lepené lišty 30 mm široké s povrchovou úpravou **UNI MAT PLUS nebo SILKSTONE**
- tloušťka panelu 12 mm
- vertikální a horizontální panely o stejné tloušťce 40 mm
- bohatá paleta barevných provedení povrchu UNI MAT PLUS, který se vyznačuje hmatově hedvábným dojemem a **speciální vrstvou odolnou proti otiskům prstů**



lišty



dveře ARIA vzor W03, nastavitelná zárubeň DIN



EURO aktuální cena



CZK aktuální cena





VERZE	W01/V01	W01S*/V1SD	W02/V02	W02S*/V2SD	W03/V03	W03S*/V3SD
-------	---------	------------	---------	------------	---------	------------

*prosklená verze



BAREVNÁ PROVEDENÍ

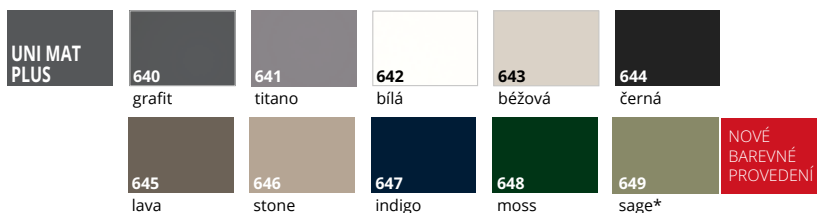

*k dispozici od 01.06.2023

ZÁRUBNĚ

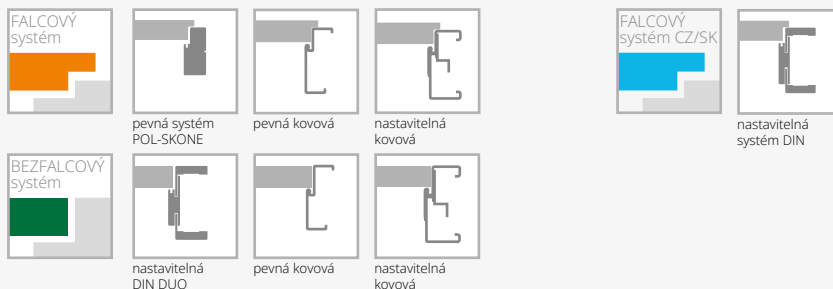

VYBAVENÍ

STANDARD
vzor W01S, W02S, W03S - tvrzené sklo bílé matné o síle 4 mm
pevná rámová konstrukce z vysoce kvalitních MDF desek
MDF deska o tloušťce 12 mm s povrchem UNI MAT PLUS
svislé a vodorovné rámy o stejné tloušťce 40 mm
lepené lišty 30 mm široké s povrchovou úpravou UNI MAT PLUS nebo SILKSTONE
jednobodový zadlabávací zámek z bílého zinku, rozteč 72 mm (falcový systém), v barvě UNI MAT PLUS černý 644 zámek jednobodový zadlabací zámek v černé barvě, rozteč 72 mm (falcový systém) nebo magnetický zámek v barvě nikl satén (bezfalcový systém) zadlabací zámek na klíč (rozteč 90 mm), na vložku (rozteč 85 mm) nebo zámek s WC zamykáním (rozteč 90 mm), v barvě UNI MAT PLUS černý 644 magnetický zadlabávací zámek v černé barvě (systém bezfalcový) na klíč (rozteč 90 mm) na vložku (rozteč 85 mm) nebo zámek s WC zamykáním zámek (rozteč 90 mm)
stříbrné panty: typ O - pro zárubně systém DIN, typ M - pro kovové zárubně nebo kryté panty DUO nikl satén („60““90“ - 3 ks), v barvě UNI MAT PLUS černá 644, skryté panty DUO v černé barvě

DOPLŇKOVÉ (za příplatek)
rekuperační seříznutí (pouze standardní výška)
ventilační seříznutí
čiré tvrzené sklo, o tloušťce 4 mm

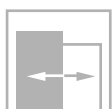
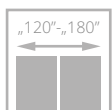
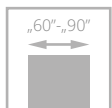

pro křídla s ventilací



ESTO

•
NOVINKA

- pevná konstrukce rámu z **vysoce kvalitních MDF**
- svislé rámy tloušťka 40 mm
- vodorovné rámy (nahore a dole) tloušťka 35 mm
- panely o tloušťce 22 mm

dveře ESTO, vzor V3S5, zárubeň nastavitelná systém DIN



dveře ESTO, vzor V3S5, nastavitelná zárubeň DIN

EURO aktuální cena



CZK aktuální cena





VERZE **V03** **V3S1** **V3S2**



VERZE **V3S3** **V3S4** **V3S5**

BAREVNÁ PROVEDENÍ



ZÁRUBEŇ

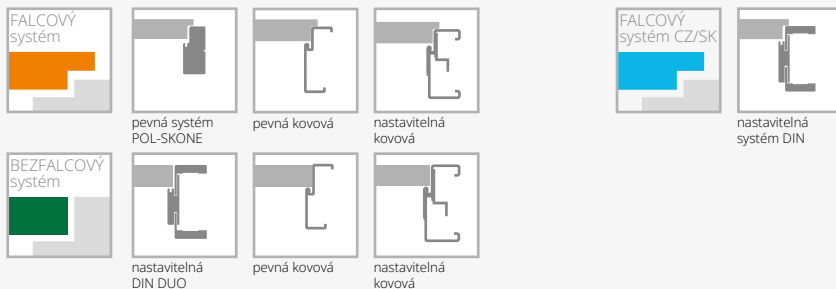

VYBAVENÍ

STANDARD
pevná konstrukce z vysoce kvalitní MDF
svislé rámy tloušťka 40 mm
vodorovné rámy (nahore a dole) tloušťka 35 mm
panely o tloušťce 22 mm
bílé matné sklo o tloušťce 4 mm
jednobodový zadlabávací zámek z bílého zinku, rozteč 72 mm (falcový systém), černý 244 zámek jednobodový zadlabávací zámek v černém zinku, rozteč 72 mm (falcový systém) nebo magnetický zámek v saténovém niklu (bezfalcový systém) na klíč (rozteč 90 mm), vložku (rozteč 85 mm) nebo zámek s WC zamykáním (rozteč 90 mm), v barvě černý 244 magnetický zadlabávací zámek (systém bezfalcový) na klíč (rozteč 90 mm) na vložku (rozteč 85 mm) nebo zámek s WC zamykáním (rozteč 90 mm)
stříbrné panty: typ O - pro zárubeň systému DIN, typ M - pro kovovou zárubeň nebo skrytý DUO nikl satén („60“ - „90“ - 3 ks)
černá 244: Panty DUO v černé barvě

DOPLŇKOVÉ (za příplatek)
rekuperační seřiznutí (pouze standardní výška)
ventilační seřiznutí
čiré tvrzené sklo o tloušťce 4 mm

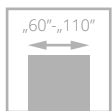

dveře HARMONY INVEST ULTRA s hliníkovou zárubní HARMONY ULTRA

HARMONY INVEST ULTRA

NOVINKA

- dveře se skrytým rámem bez nadpraží
- nejnovější designový trend, který dokonale ladí s moderním interiérem

- **pevná konstrukce - dřevěný rám** vyztužený speciálním ocelovým profilem
- **široký výběr provedení** z kolekcí ECO TOP, LAMINOVANÉ CPL, LAMISTONE CPL, SILKSTONE, UNI MAT PLUS, přírodní/lakované dýhy
- **hliníková zárubeň**, vyztužená
- **jmenovitá tloušťka křídla 50 mm**

Interiérové dveře pro použití ve veřejných budovách včetně kanceláří, hotelů atd.

Šířka dveří „60“ - „90“ - **4 třída mechanické odolnosti** podle EN 1192:2001

Šířka dveří "90 plus" - „110“ - **3 třída mechanické odolnosti** podle EN 1192:2001

Národní technické posouzení ITB-KOT-2022/2187 vydání 1



dveře HARMONY INVEST ULTRA s hliníkovou zárubní

EURO aktuální cena



CZK aktuální cena



HARMONY INVEST ULTRA

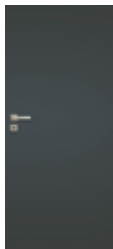

ZÁRUBEŇ HARMONY INVEST ULTRA PRO JEDNOKŘÍDLÉ DVEŘE

(rozměry uvedené pro křídlo)	k samostatnému natření (surový hliník)	eloxovaný hliník	STŘÍKANÉ bílá	STŘÍKANÉ béžová, šedá	BLACK RAL 9005
625-960 x 2040/2050 (2 panty)	•	•	•	•	•
1025-1125 x 2040/2050 (3 panty)	•	•	•	•	•
625-1125 x 2140/2050 (3 panty)	•	•	•	•	•
625-1125 x 2240/2250 (3 panty)	•	•	•	•	•
625-1125 x 2340/2350 (3 panty)	•	•	•	•	•
625-1125 x 2440/2450 (3 panty)	•	•	•	•	•

CENA KŘÍDLA	W00
bez povrchové úpravy k samostatnému natření	•
ECO TOP	•
LAMISTONE CPL	•
UNI MAT PLUS	•
SILKSTONE	•
SILKSTONE CPL	•
CPL LAMINOVANÝ 0,2 MM	•
STŘÍKANÉ - bílý	•
STŘÍKANÉ - šedá, béžová	•
STŘÍKANÉ - černá	•
DÝHOVANÉ SKUPINA A	•
DÝHOVANÉ SKUPINA B	•
DÝHOVANÉ SKUPINA C	•

příplatek za strukturovaný povrch •

příplatek CPL 0,5 mm, CPL 0,7 mm pro dveře s povrchovou úpravou CPL

CPL 0,5 mm („60“ - „90“)	CPL 0,7 mm („60“ - „90“)	CPL 0,5 mm („90+“ - „110“)	CPL 0,7 mm („90+“ - „110“)
•	•	•	•

příplatek k základní bílé barvě (RAL 9003) podle barevných skupin RAL, NCS

SKUPINA I	SKUPINA II	SKUPINA III	SKUPINA IV	SKUPINA V
•	•	•	•	•

dveře ODW (otevírání dovnitř)



dveře ODZ (otevírání ven)

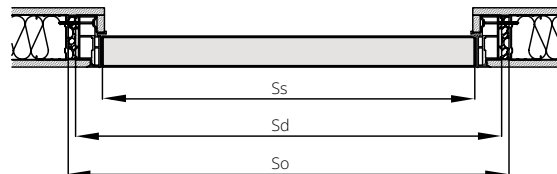

DVEŘE OTEVÍRÁNÍ DOVNITŘ ODW / VEN ODZ

	ŠÍŘKA (mm)			VÝŠKA (mm)		
	Ss	Sd	So	Hs	Hd	Ho
„60“	625	715	735	1940	1952	1955
„70“	725	815	835	2040 - standard	2052	2055
„80“	825	915	935	2140	2152	2155
„90“	925	1015	1035	2240	2252	2255
„90 plus“*	960	1050	1070	2340	2352	2355
„100“	1025	1115	1135	2440	2452	2455
„110“	1125	1215	1235			

Ss - šířka křídla
Sd - šířka dveří na vnější straně zárubně
So - šířka montážního otvoru

Hs - výška křídla
Hd - výška dveří na vnější straně zárubně
Ho - výška montážního otvoru

* investiční šířka - verze 90 plus umožňuje minimální šířku průchodu 900 mm při otevření křídla o 90°.

POVRCHOVÁ ÚPRAVA KŘÍDLA

Hladký stříkaný povrch, křídlo bez povrchové úpravy k samostatnému natření, dýhované, potažené laminátem CPL o tloušťce 0,2 až 0,7 mm nebo fólií s imitací dřeva.

ZÁRUBŇ

pevná hliníková zárubeň vyztužená

PŘÍSLUŠENSTVÍ A VYBAVENÍ

STANDARD	DOPLŇKOVÉ (za příplatek)
magnetický zadlabací zámek, na klíč (rozteč 90 mm), na vložku (rozteč 85 mm) nebo koupelnový zámek (rozteč 90 mm)	změna pantu TECTUS TE 340 3D na černou •
barva zárubně eloxovaný hliník nebo k samostatnému natření - panty TECTUS TE 340 barva saténový chrom, protiplech stříbrná barva	laminát CPL 0,5 mm („60“ - „90“) •
zárubeň lakovaná RAL 9003 - panty TECTUS TE 340 barva saténový chrom, protiplech barva saténový chrom	laminát CPL 0,7 mm („60“ - „90“) •
skryté panty SIMONSWERK typ TECTUS TE 340 nastavitelné 3D („60“- „90“ - 2 ks, „100“-„110“ - 3 ks) dveře vyšší než standard - 3 ks rekuperační seříznutí	barevné provedení SILKSTONE CPL •
	šířka „100“ •
	šířka „110“ •
	ventilační seříznutí •
	zadlabací zámek se západkou a zástrčkou averzní nebo reverzní elektrický otvírač •
	vyšší dveře - 2150/2140 •
	vyšší dveře - 2250/2240 •
	vyšší dveře - 2350/2340 •
	vyšší dveře - 2450/2440 •

ZPŮSOB MONTÁŽE

Zárubeň se upevňuje pomocí rozpěrných hmoždinek nebo vrutů a montážní pěny do zdiva a sádkokartónových stěn.



zárubeň NASTAVITELNÁ AQUA DIN



jednokřídlé dveře

		ECO TOP	HIGH TOP	STŘÍKANÉ bílá 001	STŘÍKANÉ béžová, šedá	BLACK	DÝHOVANÉ SKUPINA A	DÝHOVANÉ SKUPINA B	DÝHOVANÉ SKUPINA C
			LAMISTONE CPL						
ZP1A	75-85	•	•	•	•	•	•	•	•
ZP1B	85-95	•	•	•	•	•	•	•	•
ZP2	95-120	•	•	•	•	•	•	•	•
ZP3	120-140	•	•	•	•	•	•	•	•
ZP4	140-160	•	•	•	•	•	•	•	•
ZP5	160-180	•	•	•	•	•	•	•	•
ZP6	180-200	•	•	•	•	•	•	•	•
ZP7	200-220	•	•	•	•	•	•	•	•
ZP8	220-240	•	•	•	•	•	•	•	•
ZP9	240-260	•	•	•	•	•	•	•	•
ZP10	260-280	•	•	•	•	•	•	•	•
ZP11	280-300	•	•	•	•	•	•	•	•

TABULKA PŘÍPLATKŮ pro zárubně RAL, NCS podle skupin barev*

SKUPINA I SKUPINA II SKUPINA III SKUPINA IV SKUPINA V

• • • • •

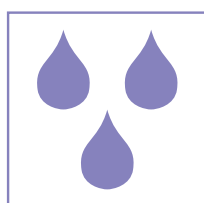

rám z vysoce kvalitní MDF desky se vyznačuje vysokou odolností proti vlhkosti.

vazby spojené pod úhlem 45°

ŠÍŘKA

jednokřídlé dveře						dvoukřídlé dveře				
typ	So	Sd	Ss	SopB	SopF	typ	So	Sd	SopB	SopF
„60”	700	646	618	786	788	„60” + „60”	1310	1280	1420	1422
„70”	800	746	718	886	888	„60” + „70”	1410	1380	1520	1522
„80”	900	846	818	986	988	„60” + „70” , „70” + „70”	1510	1480	1620	1622
„90”	1000	946	918	1086	1088	„60” + „90” , „70” + „80”	1610	1580	1720	1722
„90 plus”	1010	956	928	1096	1098	„70” + „90” , „80” + „80”	1710	1680	1820	1822
						„80” + „90”	1810	1780	1920	1922
						„90” + „90”	1910	1880	2020	2022

VÝŠKA

	H _o	H _d	H _s	H _{op}
	2010	1993	1970	2063

Ss - šířka křídla
Sd - šířka dveří na vnější straně zárubně
So - šířka montážního otvoru
Sop - šířka po vnější straně lišty
SopB - rozměr pro laminované a lakované zárubně
SopF - rozměr pro dýhované zárubně

Hs - výška křídla
Hd - výška dveří na vnější straně zárubně
Ho - výška montážního otvoru
Hop - výška na vnější straně lišty

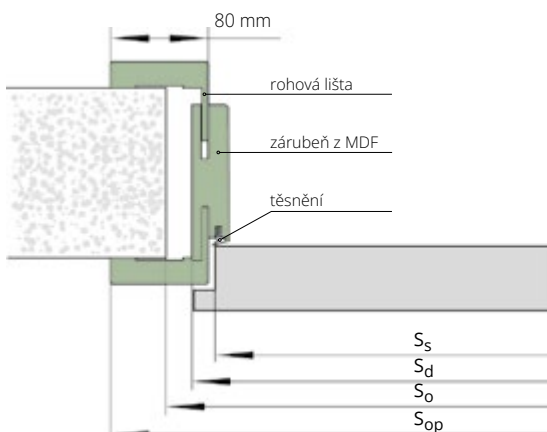



NOVÝ
MODEL

CZK aktuální cena



EURO aktuální cena



zárubeň NASTAVITELNÁ AQUA DIN DUO

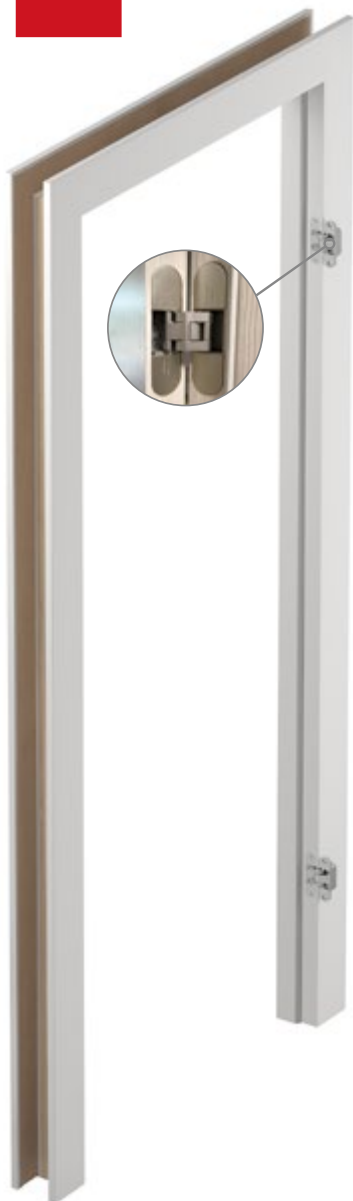

jednokřídlé dveře		ECO TOP	UNI MAT PLUS	HIGH TOP
				LAMISTONE CPL
				SILKSTONE
				laminované
ZD1	75-80	•	•	•
ZD2	80-85	•	•	•
ZD3	85-95	•	•	•
ZD4	95-120	•	•	•
ZD5	120-140	•	•	•
ZD6	140-160	•	•	•
ZD7	160-180	•	•	•
ZD8	180-200	•	•	•
ZD9	200-220	•	•	•
ZD10	220-240	•	•	•
ZD11	240-260	•	•	•
ZD12	260-280	•	•	•
ZD13	280-305	•	•	•

jednokřídlé dveře		STŘÍKANÉ bílá	STŘÍKANÉ béžová, šedá	DÝHOVANÉ SKUPINA A	DÝHOVANÉ SKUPINA B	DÝHOVANÉ SKUPINA C	BLACK
		ZD1	75-80	•	•	•	•
ZD2	80-85	•	•	•	•	•	•
ZD3	85-95	•	•	•	•	•	•
ZD4	95-120	•	•	•	•	•	•
ZD5	120-140	•	•	•	•	•	•
ZD6	140-160	•	•	•	•	•	•
ZD7	160-180	•	•	•	•	•	•
ZD8	180-200	•	•	•	•	•	•
ZD9	200-220	•	•	•	•	•	•
ZD10	220-240	•	•	•	•	•	•
ZD11	240-260	•	•	•	•	•	•
ZD12	260-280	•	•	•	•	•	•
ZD13	280-305	•	•	•	•	•	•

TABULKA PŘÍPLATKŮ pro zárubně RAL, NCS podle skupin barev*

	SKUPINA I	SKUPINA II	SKUPINA III	SKUPINA IV	SKUPINA V
	•	•	•	•	•

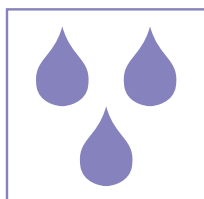

rám z vysoce kvalitní MDF desky se vyznačuje vysokou odolností proti vlhkosti.

vazby spojené pod úhlem 45°

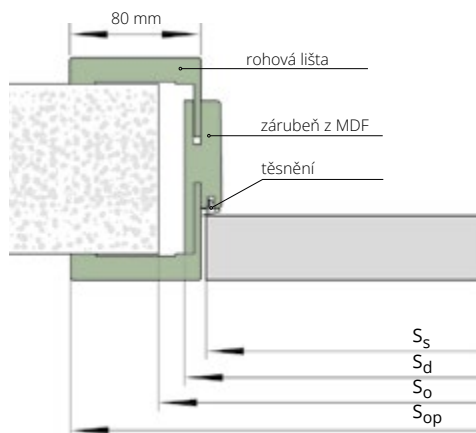

ŠÍŘKA

typ	jednokřídlé dveře					dvoukřídlé dveře				
	So	Sd	Ss	Sop	SopF	typ	So	Sd	Sop	SopF
„60“	690	652	625	792	794	„60“ + „60“	1305	1267	1407	1409
„70“	790	752	725	892	894	„60“ + „70“	1405	1367	1507	1509
„80“	890	852	825	992	994	„60“ + „70“ + „70“	1505	1467	1607	1609
„90“	990	952	925	1092	1094	„60“ + „90“ + „70“ + „80“	1605	1567	1707	1709
„90 plus“	1015	977	950	1117	1119	„70“ + „90“ + „80“ + „80“	1705	1667	1807	1809
						„80“ + „90“	1805	1767	1907	1909
						„90“ + „90“	1905	1867	2007	2009

VÝŠKA

	H _o	H _d	H _s	H _{op}
	2020	2008	1985	2078

Ss - šířka křídla

Sd - šířka dveří na vnější straně zárubně

So - šířka montážního otvoru

Sop - šířka po vnější straně lišty

SopF - rozměr pro dýhovanou zárubeň

Hs - výška křídla

Hd - výška dveří na vnější straně zárubně

Ho - výška montážního otvoru

Hop - výška na vnější straně lišty

NOVINKA! ZÁRUBEŇ CPL 0,2 MM

DECO



V2S / 02

03SD / V3SD

•

•

•*

•*



00 / V00

•

•*



04 / V4SD

05 / V5SD

•

•

•*

•*

* LAMINOVANÉ CPL 0,2 mm - III. třída
mechanické odolnosti

DVEŘE A ZÁRUBEŇ V POVRCHU LAMINOVANÉ CPL 0,2 mm

DOKONALÉ SPOJENÍ ZÁRUBNĚ A DVEŘNÍHO KŘÍDLA



zárubeň **NASTAVITELNÁ** SYSTEM DIN

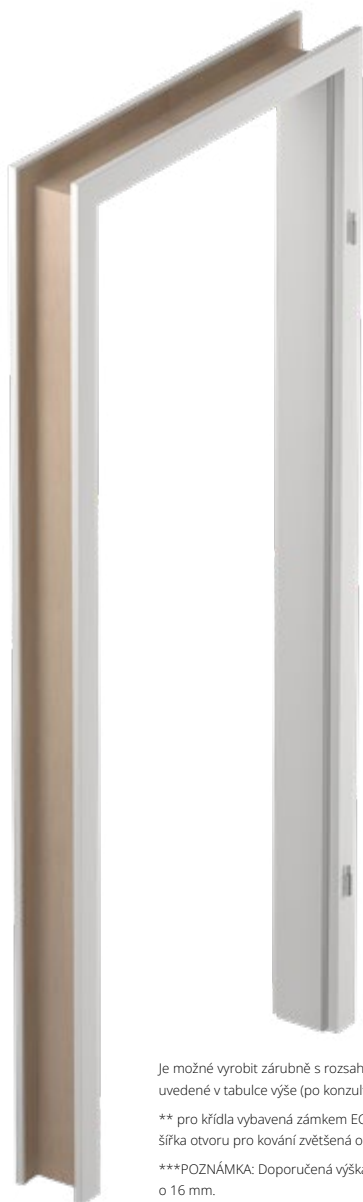

jednokřídlé dveře

**laminované
CPL 0,2 mm**

typ	rozměr	laminované CPL 0,2 mm
ZP1A	75-85	•
ZP1B	85-95	•
ZP2	95-120	•
ZP3	120-140	•
ZP4	140-160	•
ZP5	160-180	•
ZP6	180-200	•
ZP7	200-220	•
ZP8	220-240	•
ZP9	240-260	•
ZP10	260-280	•
ZP11	280-300	•

PŘÍPLATKY

zárubeň DIN III. třída mechanické odolnosti (příplatek k ceně zárubně nastavitelné DIN)	•
dvoukřídlé dveře	•
zárubeň vyšší o 130 mm (v rozměru Hd)	•
zárubeň vyšší o 230 mm (v rozměru Hd)	•
šířka „100“	•
šířka „110“	•
lišty spojené pod úhlem 90° (týká se lišt verze B 90°, verze C 90°)	•
lišty široké 80 mm	bez příplatku
elektrický zámek averzní JIS typ 1710-12 AC (je s protiplechem a frézováním pod elektrický zámek) **	•
elektrický zámek averzní BIRA HARTE XS úzký XS12U 12V AC/DC (je s protiplechem a frézováním pod elektrický zámek)**	•
elektrický zámek averzní s přepínačem XS12UW 12V AC/DC (je s protiplechem a frézováním pod elektrický zámek)**	•
elektrický zámek reverzní BIRA HARTE XS úzký XS12R 12V DC (je s protiplechem a frézováním pod elektrický zámek)**	•
zesílení pod dveřní zavírač – ramíkový/s kluznou lištou***	•
změna pantu	•
pant trojdílný typ T	•

Je možné vyrobit zárubně s rozsahem větším, než je maximum uvedené v tabulce výše (po konzultaci s obchodním oddělením).

** pro křídla vybavená zámkem ECO Schulte GBS 12 - příplatek •, šířka otvoru pro kování zvětšená o 15 mm.

***POZNÁMKA: Doporučená výška montážního otvoru zvýšená o 16 mm.

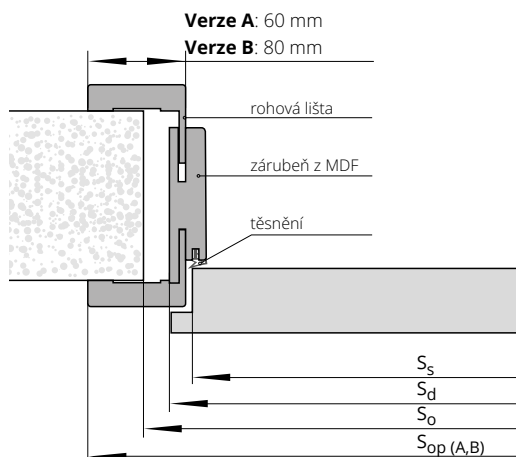

ŠÍŘKA

jednokřídlé dveře						dvoukřídlé dveře				
typ	So	Sd	Ss	SopA	SopB	typ	So	Sd	SopA	SopB
„60“	700	646	618	746	786	„60“+„60“	1310	1280	1380	1420
„70“	800	746	718	846	886	„60“+„70“	1410	1380	1480	1520
„80“	900	846	818	946	986	„60“+„80“+„70“+„70“	1510	1480	1580	1620
„90“	1000	946	918	1046	1086	„60“+„90“+„70“+„80“	1610	1580	1680	1720
„90 plus“	1010	956	928	1056	1096	„70“+„90“+„80“+„80“	1710	1680	1780	1820
						„80“+„90“	1810	1780	1880	1920
						„90“+„90“	1910	1880	1980	2020

VÝŠKA

	H _o	H _d	H _s	H _{opA}	H _{opB}
	2010	1993	1970	2043	2063

Ss - šířka křídla
Sd - šířka dveří na vnější straně zárubně
So - šířka montážního otvoru
Sop - šířka po vnější straně lišty
SopA - šířka pro zárubeň laminovanou, verze A
SopB - šířka pro zárubeň laminovanou, verze B

Hs - výška křídla
Hd - výška dveří na vnější straně zárubně
Ho - výška montážního otvoru
Hop - výška na vnější straně lišty
HopA - výška pro zárubeň laminovanou, verze A
HopB - výška pro zárubeň laminovanou, verze B



zárubeň **NASTAVITELNÁ** SYSTEM DIN DUO

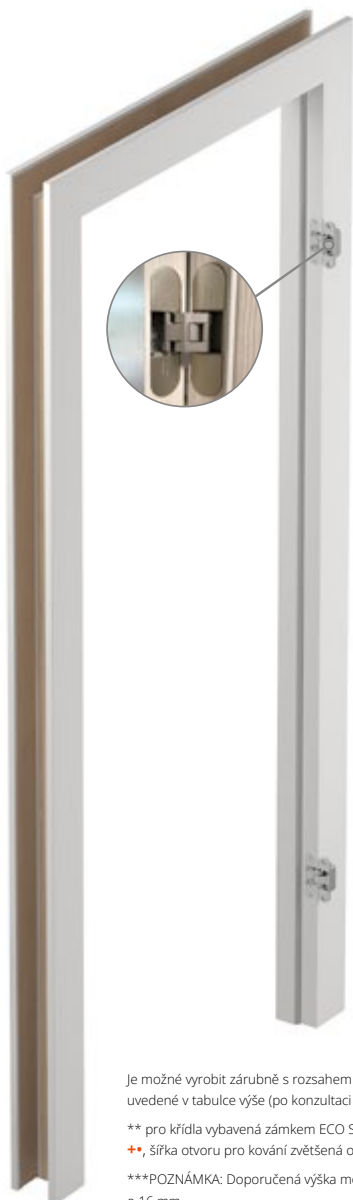

Je možné vyrobit zárubně s rozsahem větším, než je maximum uvedené v tabulce výše (po konzultaci s obchodním oddělením).

** pro křídla vybavená zámkem ECO Schulte GBS 12 - příplatek
+*, šířka otvoru pro kování zvětšená o 15 mm.

***POZNÁMKA: Doporučená výška montážního otvoru zvýšená o 16 mm.



jednokřídlé dveře		laminované CPL 0,2 mm
ZD1	75-80	•
ZD2	80-85	•
ZD3	85-95	•
ZD4	95-120	•
ZD5	120-140	•
ZD6	140-160	•
ZD7	160-180	•
ZD8	180-200	•
ZD9	200-220	•
ZD10	220-240	•
ZD11	240-260	•
ZD12	260-280	•
ZD13	280-305	•

PŘÍPLATKY

- dvoukřídlé dveře
- zárubeň vyšší o 155 mm (v rozměru Hd)
- zárubeň vyšší o 255 mm (v rozměru Hd)
- šířka „100“
- šířka „110“
- zesílení pod dveřní zavírač – ramínkový/s kluznou lištou***
- lišty spojené pod úhlem 90° (týká se lišt verze B 90°, verze C 90°)
- elektrický zámek BIRA HARTE XS úzký se skluzem (reverzní) XS12R-C 12V DC (je s protiplechem SPEC-525 a frézováním pod elektrický zámek)**
- elektrický zámek BIRA HARTE XS úzký se skluzem (averzní) XS12U-C 12V AC/DC (je s protiplechem SPEC-525 a frézováním pod elektrický zámek)**
- elektrický zámek BIRA HARTE XS úzký se skluzem (averzní) XS12UW-C 12V AC/DC (je s protiplechem SPEC-525 a frézováním pod elektrický zámek)**

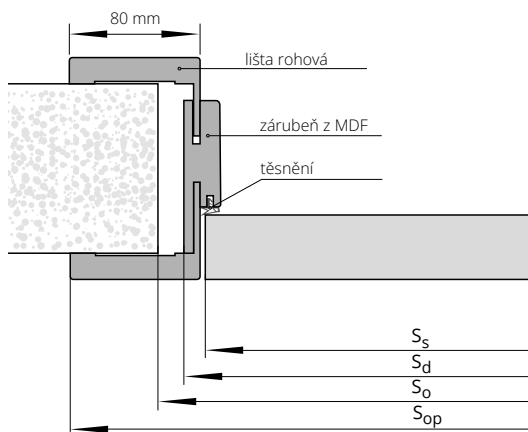

ŠÍŘKA

typ	jednokřídlé dveře					dvoukřídlé dveře				
	So	Sd	Ss	Sop	SopF	typ	So	Sd	Sop	SopF
„60“	690	652	625	792	794	„60“+„60“	1305	1267	1407	1409
„70“	790	752	725	892	894	„60“+„70“	1405	1367	1507	1509
„80“	890	852	825	992	994	„60“+„80“+„70“+„70“	1505	1467	1607	1609
„90“	990	952	925	1092	1094	„60“+„90“+„70“+„80“	1605	1567	1707	1709
„90 plus“	1015	977	950	1117	1119	„70“+„90“+„80“+„80“	1705	1667	1807	1809
						„80“+„90“	1805	1767	1907	1909
						„90“+„90“	1905	1867	2007	2009

VÝŠKA

	H ₀	H _d	H _s	H _{op}
	2020	2008	1985	2078

Ss - šířka křídla
Sd - šířka dveří na vnější straně zárubně
So - šířka montážního otvoru
Sop - šířka po vnější straně lišty
SopA - šířka pro zárubeň laminovanou, verze A
SopB - šířka pro zárubeň laminovanou, verze B

Hs - výška křídla
Hd - výška dveří na vnější straně zárubně
Ho - výška montážního otvoru
Hop - výška na vnější straně lišty
HopA - výška pro zárubeň laminovanou, verze A
HopB - výška pro zárubeň laminovanou, verze B

NOVÉ BAREVNÉ PROVEDENÍ: BEZFALCOVÝ ZÁMEK

NOVINKA
ZÁMEK V BÍLÉ BARVĚ

K DISPOZICI OD 1.5.2023





DVEŘE A OKNA

Foerstrova 1688/5
500 02 Hradec Králové
Czech Republic

Uvedené ceny jsou bez DPH.

WWW.POL-SKONE.CZ

info@pol-skone.cz  [polskonecz](https://www.facebook.com/polskonecz)  [polskone_cz](https://www.instagram.com/polskone_cz)

**OBCHODNÍ ZÁSTUPCI PRO
ČESKOU REPUBLIKU A SLOVENSKO**

ZÓNA A

+420 770 167 928
info@pol-skone.cz

ZÓNA B

+420 775 291 061
info@pol-skone.cz

ZÓNA C

+420 606 748 723
info@pol-skone.cz

ZÓNA D

+420 602 591 802
info@pol-skone.sk

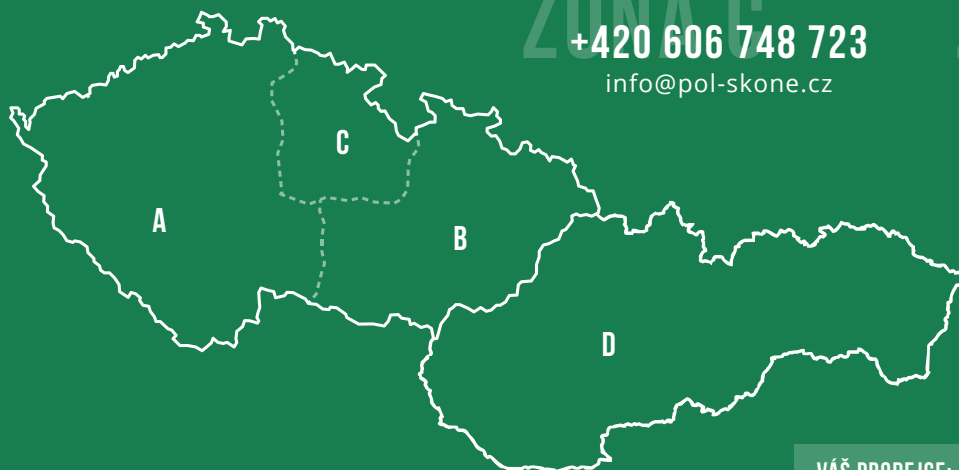

VÁŠ PRODEJCE:



Expedice, administrativa a vzorkovna
Hrobice 52
533 52 Staré Hradiště u Pardubic
info@pol-skone.cz

Vzorkovna a sídlo firmy
Foerstrova 1688/5
500 02 Hradec Králové
showroom@pol-skone.cz
+420 731 022 611